

2015

Smarter[®]

the versatile, stylish, smart light







the versatile, stylish, smart light



S[®]

SMARTER LIGHT este o interpretare inteligentă a luminii, cu oferta sa amplă de corpuri de iluminat, care combină materiale, design, calitate și conveniență.

O lumină expresie a actualității, atentă la mediul înconjurător, la economia de energie și siguranță.

SMARTER LIGHT is an intelligent interpretation of light, with its wide offer of lighting fixtures, which combines materials, design, quality and conveniences.

Light as expression of actuality, carefully with the environment, to the energy saving and safety.

SMARTER LIGHT interpreta con intelligenza la luce, attraverso la sua ampia gamma di apparecchi che combinano materiali, design, qualità e convenienza.

Una luce espressione di attualità, attenta all'ambiente, al risparmio energetico e alla sicurezza.



www.smarterlight.ro



21	MODERN
113	CLASSIC
207	WALL & CEILING
289	SPOTLIGHTS
343	FOR KIDS
365	BATHROOM
383	RECESSED DOWNLIGHTS
439	OUTDOOR
542	GENERAL INDEX
550	INFO



index

MODERN

LED
EQUIPPED



Andromeda 30

Drops 48



LED
EQUIPPED



Ines 38

Anne 82

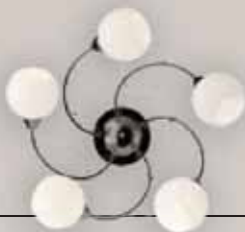

Dynamic 28

LED
EQUIPPED



Isabel 52



Aquarius 34

LED
EQUIPPED



Five 108



Jedi 22

LED
EQUIPPED



Argon 40

LED
EQUIPPED



Flair 102



Jimmy 90



Asset 56



Giada 50



Kaly 60



Butterfly 92



Grace 42

LED
EQUIPPED



Kim 72



Coline 88



Helen 84



Kriss 68



<p>Layer  98</p>	<p>One  64</p>	<p>Snoot  58</p>
<p>Lika  110</p>	<p>Otilia  80</p>	<p>LED EQUIPPED Starlight  26</p>
<p>LED EQUIPPED Lyra  36</p>	<p>Quad  62</p>	<p>Studio  86</p>
<p>Mikos  104</p>	<p>LED EQUIPPED Reader  100</p>	<p>LED EQUIPPED Supernova  32</p>
<p>Mina  78</p>	<p>Ripple  46</p>	<p>Tommy  94</p>
<p>Modi  106</p>	<p>Roll  96</p>	<p>Woody  70</p>
<p>LED EQUIPPED Onda  24</p>	<p>Rondo  66</p>	



index

CLASSIC



Amira 152



Charm 134



Frame 202



Aniella 160



Cora 174



Francesca 122



Bolero 126



Dora 130



Giorgia 124



Bouquet 194



Dorothy 162



Giselle 170



Cairo 204



Fabiola 146



Isadora 114



Calais 184



Flavia 182



Josephine 150



Katia 188



Noemi 136



Window 198



Lucrezia 118



Nora 144



Luisa 192



Ofelia 142



Maya 200



Tulip 156



Natalia 166



Valery 178



Noella 164



Vera 138



index

WALL & CEILING



Amalfi 260



Dizzy 234



Gut 220



Antica 276



Edera 236



Isis 264



Archimede 252



Else 214

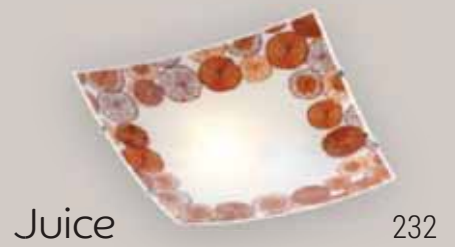

Juice 232

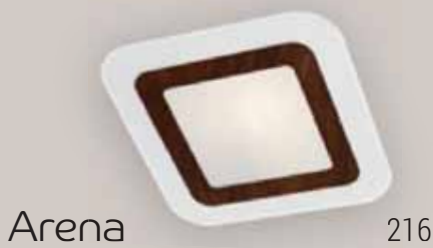

Arena 216



Etrusca 262

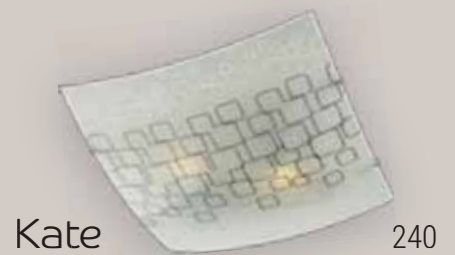

Kate 240



Asteria 226

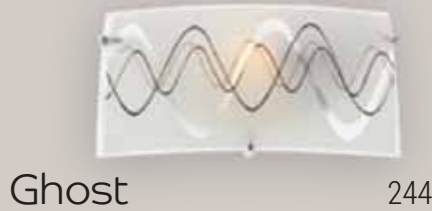

Ghost 244



Leila 282



Cosi 286



Greca 280



Mareea 258



Maxim 218



Saber 228



Soffio 246



Millerighe 248



Sardinia 254



Spira 272



Miruna 242



Selene 238



Summer 224



Quercia 256



Settembre 230



Virginia 268



Righe 250



Shake 212



Xena 208



Rosy 278



Skin 222



index

SPOTLIGHTS



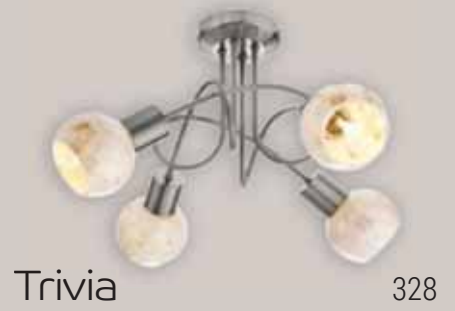



index

FOR KIDS

BooBoo



358

LED
EQUIPPED

Flowers



350

LED
EQUIPPED

Funny Cars



354

Happy Plane



344

Play Buddies



362

Puppy Love



360

LED
EQUIPPED

Smarty Bear



346

Stories



348

index

BATHROOM

Ibis



368

Lunar



374

Moon



369

Orbital



370

Polo



376

Ring



378

Ruby



372

Sirio



366

Teo



379

Torus

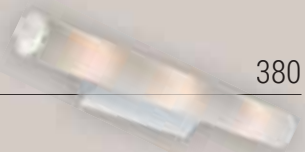

380

index

RECESSED DOWNLIGHTS



CR 2 CH 388



CR 30 LED 384



CR 35 LED 387



CR 18 CH 389



CR 31 LED 384



ELC 015 417



CR 19 CH 389



CR 32 LED 385



ELC 104 416



CR 20 CH 390



CR 33 LED 386



ELC 127 417



CR 27 390



CR 34 LED 387



ELC 144+C3 393



index

RECESSED DOWNLIGHTS



ELC 146 404



ELC 329 419



ELC 3072 422



ELC 146+C5 393



ELC 1101 436



FR 39 424



ELC 229B 406



ELC 1104 437



FR 50 426



ELC 239 394



ELC 2374 402



FR 63 428



ELC 287 392



ELC 2874+C4 391



MT 101 418



ELC 307 420



ELC 2876+C6 391



MT 102 408



MT 103 402



MT 116 LED 399



MT 122 412



MT 105 410



MT 117 LED 395



MT 123 414



MT 110 400



MT 118 LED 395



ST 200 434



MT 111 401



MT 119 LED 396



ST 203 435



MT 112 432



MT 120 LED 397



ST 204 CH 433



MT 115 LED 398



MT 121 LED 394



TR 50 430



index

OUTDOOR





Lokki

480



Nemo

450



Sfera

468



London

536



Nimbus

460



Solar

440



Madrid

462



Praga

466



Tirol

498



Marano

442



Saturno

486



Toronto

476



Micro

478



Scan

448



Mira

464



Sevilla

522

MODERN

<u>Andromeda</u>	30	<u>Ines</u>	38	<u>One</u>	64
<u>Anne</u>	82	<u>Isabel</u>	52	<u>Otilia</u>	80
<u>Aquarius</u>	34	<u>Jedi</u>	22	<u>Quad</u>	62
<u>Argon</u>	40	<u>Jimmy</u>	90	<u>Reader</u>	100
<u>Asset</u>	56	<u>Kaly</u>	60	<u>Ripple</u>	46
<u>Butterfly</u>	92	<u>Kim</u>	72	<u>Roll</u>	96
<u>Coline</u>	88	<u>Kriss</u>	68	<u>Rondo</u>	66
<u>Drops</u>	48	<u>Layer</u>	98	<u>Snoot</u>	58
<u>Dynamic</u>	28	<u>Lika</u>	110	<u>Starlight</u>	26
<u>Five</u>	108	<u>Lyra</u>	36	<u>Studio</u>	86
<u>Flair</u>	102	<u>Mikos</u>	104	<u>Supernova</u>	32
<u>Giada</u>	50	<u>Mina</u>	78	<u>Tommy</u>	94
<u>Grace</u>	42	<u>Modi</u>	106	<u>Woody</u>	70
<u>Helen</u>	84	<u>Onda</u>	24		

RO Serie de corpuri de iluminat pentru interior, echipate cu LED-uri SMD, structură din metal cromat cu dispersoare din sticlă tubulară transparentă și cristale transparente la interior.

EN Indoor light fittings, equipped with LED SMD, chromed metal structure, clear glass pipe filled with clear crystal.

IT Serie di lampade per interni, equipaggiate con LED SMD, struttura in metallo cromato, diffusori in vetro trasparente tubolare con all'interno cristalli trasparenti.

RU Серия светильников для внутреннего освещения, оснащенных светодиодами SMD, хромированная металлическая структура, диффузоры из прозрачного трубчатого стекла, внутренние прозрачные хрустали.

HU Beltéri világítótestek sorozata, ellátva SMD LED-el, krómozott fémszerkezet, áttetsző tubulási üveg diszperzórral, és áttetsző kristályok a belső részen.

BG Серия интериорни осветителни тела, оборудвани с SMD LED-ове, структура от хромиран метал с разсейватели от прозрачно тръбно стъкло и прозрачни кристали отвътре.

**LED
EQUIPPED**



⊖ Led SMD 70 x 0,1W, 7W
Total luminous flux 411lm
Color temperature neutral white 4000K, CRI 80

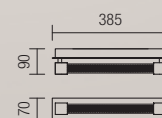



 **01-876**

⊖ Led SMD 180 x 0,1W, 18W
 Total luminous flux 815 lm
 Color temperature neutral white 4000K, CRI 80

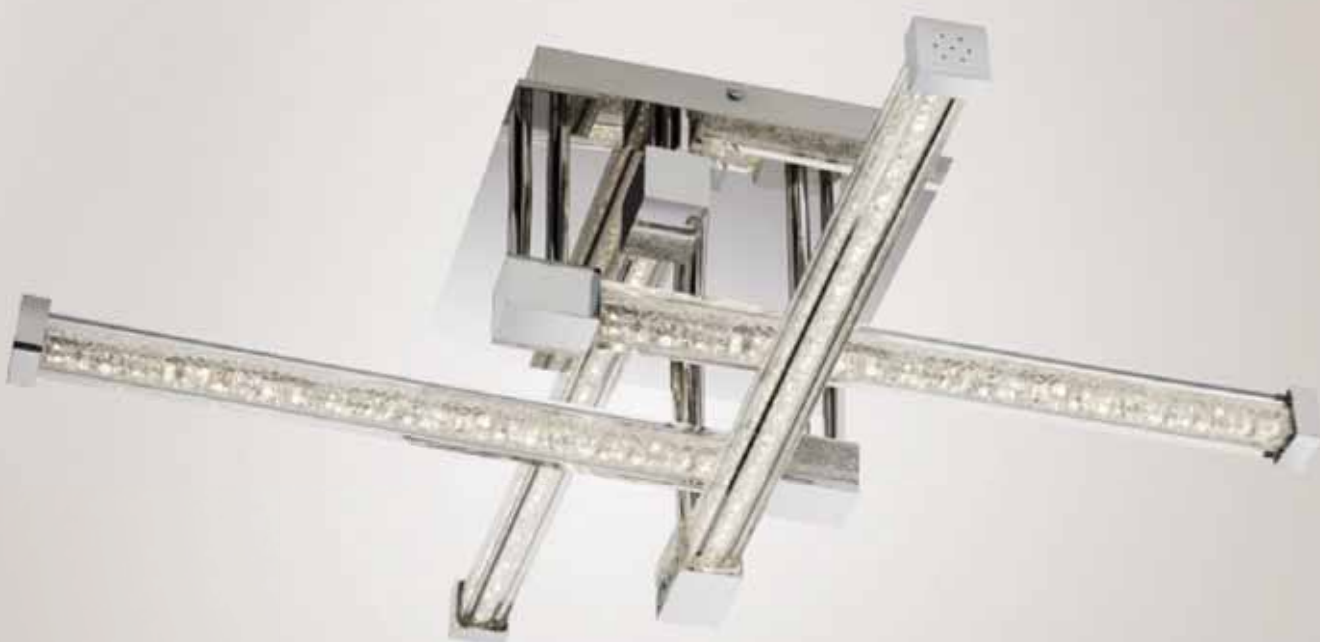

 **01-877**

⊖ Led SMD 380 x 0,1W, 38W
 Total luminous flux 1650 lm
 Color temperature neutral white 4000K, CRI 80

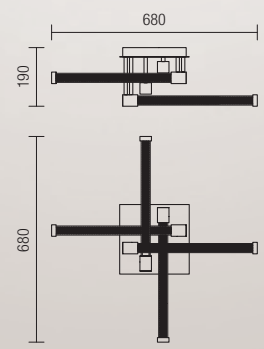

RO Serie de corpuri de iluminat pentru interior, echipate cu LED-uri SMD, structură din aluminiu anodizat cu dispersor din acril satinat.

EN Collection of interior lamps, equipped with SMD LED, anodized aluminum structure with satin acrylic diffuser.

IT Serie di lampade per interni, equipaggiate con LED SMD, struttura in alluminio anodizzato e diffusore in acrilico satinato.

RU Серия светильников для внутреннего освещения, оснащенных светодиодами SMD, структура из анодированного алюминия с диффузором из сатенированного акрила.

HU Beltéri világítótестek sorozata, ellátva SMD LED-ekkel, anodizált alumínium szerkezet szaténos akril diszperzórral.

BG Серия интериорни осветителни тела, оборудвани с SMD LED-ове, структура от анодизиран алуминий с разсейвател от сатениран акрил.



01-902

— Led SMD 27 x 0,2W, 5,5W
Total luminous flux 440lm
Color temperature warm white 3000K
CRI 82

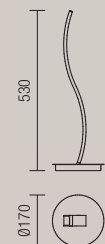

01-900

— Led SMD 24 x 0,20W, 5W
Total luminous flux 410lm
Color temperature warm white 3000K
CRI 82

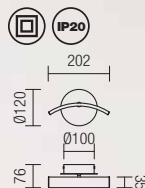

**01-901**

Led SMD 64 x 0,2W, 13W

Total luminous flux 1020lm

Color temperature warm white 3000K

CRI 82

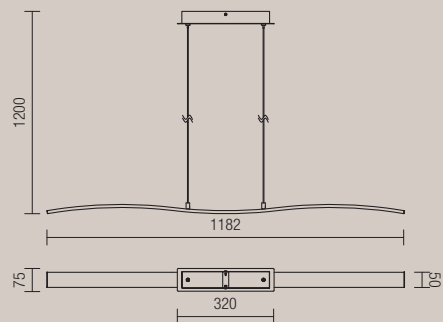

Starlight

RO Plafonieră pentru interior cu structură din metal cromat și dispersor din sticlă, dotată cu un ecran acrilic transparent. Aparat echipat cu 5 becuri halogen G4 de 20W și 16 LED-uri SMD colorate de 0.06W. Dispune de telecomandă cu ajutorul căreia se pot aprinde după preferință numai becurile halogen, numai LED-urile sau becuri și LED-uri împreună.

EN Indoor ceiling lamp with chrome metal structure and glass diffuser, equipped with a transparent acrylic screen. Device equipped with 5 halogen bulbs G4 of 20W and 16pcs color SMD LEDs of 0.06 W. It has a remote control with the help of which one can light only the halogen bulbs only the LEDs or both.

IT Plafoniera per interni, struttura in metallo cromato e diffusore in vetro, dotata con un schermo acrilico trasparente. Apparecchio equipaggiato con 5 lampadine alogene da 20W e 16pz LED SMD a colori da 0.06W. Dispone di telecomando con il quale è possibile gestire l'accensione separata dei LED o delle lampadine o l'accensione simultanea di entrambi.

RU Потолочный светильник для внутреннего освещения, структура из хромированного металла, диффузор из стекла, оснащен акриловым прозрачным экраном. Оборудование оснащено 5 галогенными лампами G4 мощностью 20Вт и 16 цветными светодиодами SMD мощностью 0.06Вт. Оснащено дистанционным управлением, с помощью которого можно включать, по желанию, только галогенные лампы, либо только светодиоды, либо и лампы и светодиоды вместе.

HU Beltéri mennyezeti lámpa, krómozott fémszerkezettel, és üveg diszperzórral, áttetsző akrilos árnyékolással. 5 db 20W-os G4 halogén izzóval és 16 db SMD RGB 0.06W-os LED-el ellátott készülék. Rendelkezik távirányítóval, melynek segítségével tetszés szerint bekapcsolhatók csak a halogén izzók, csak a LED-ek vagy az izzók és a LED-ek együtt.

BG Интериорна плафониера със структура от хромиран метал и разсейвател от стъкло, оборудвана с прозрачен акрилен екран. Устройството, оборудвано с 5 халогенни крушки от G4 от 20W и 16 оцветени LED -а SMD RGB от 0.06W. Разполага с дистанционно управление, с чиято помощ могат да се запалят, според предпочитанията, само халогенните крушки, само LED-те или крушките и LED -те заедно.

**LED
EQUIPPED**

**COLOR
CHANGE**





**telecomandă inclusă
remote control included**

**G4, 20W
HALOGEN
BULBS
INCLUDED**



 **01-664**

 +  G4, 5 x max. 20W + 16 Led x 0.06W

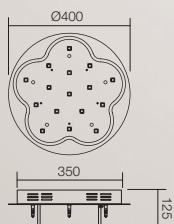

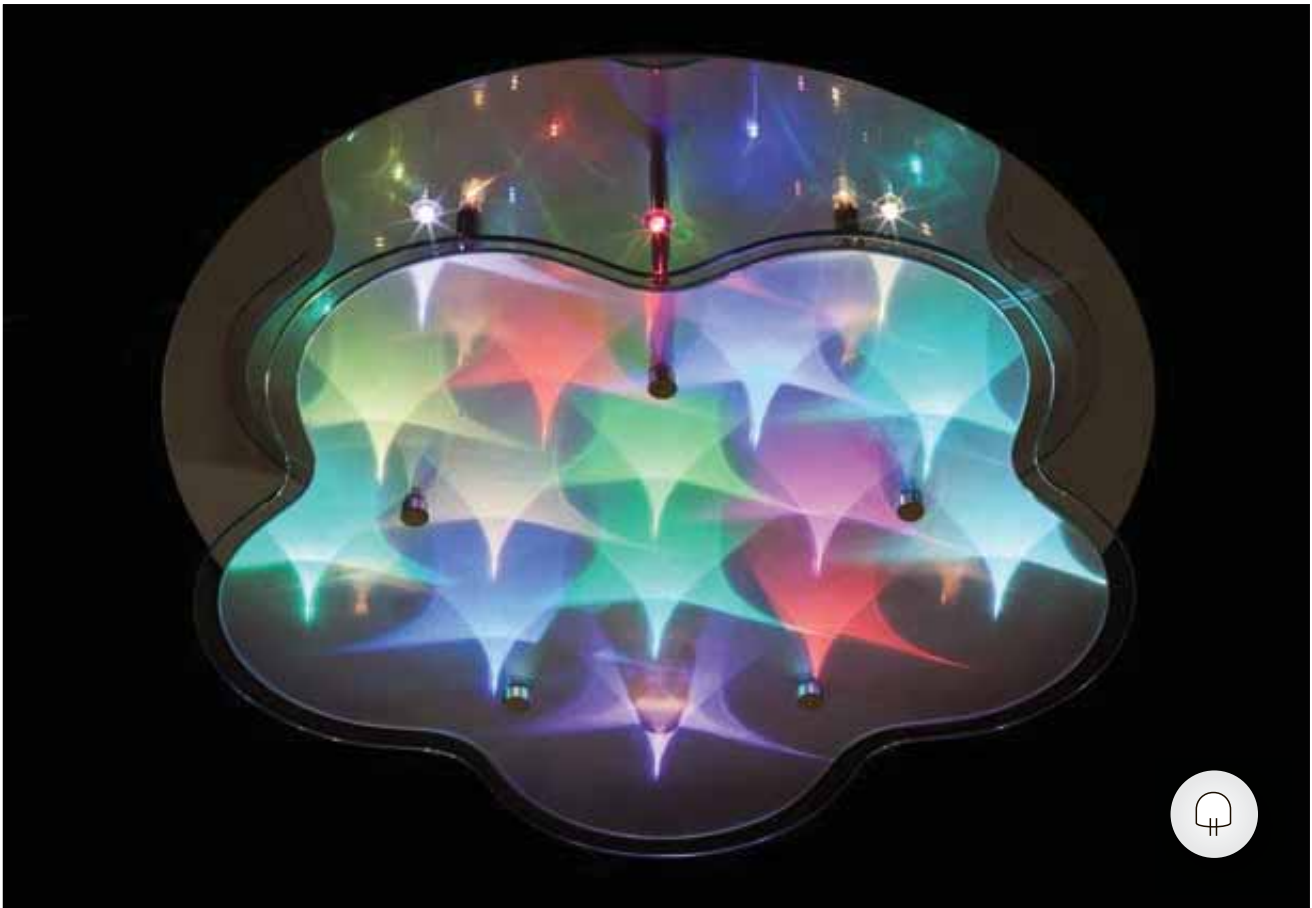
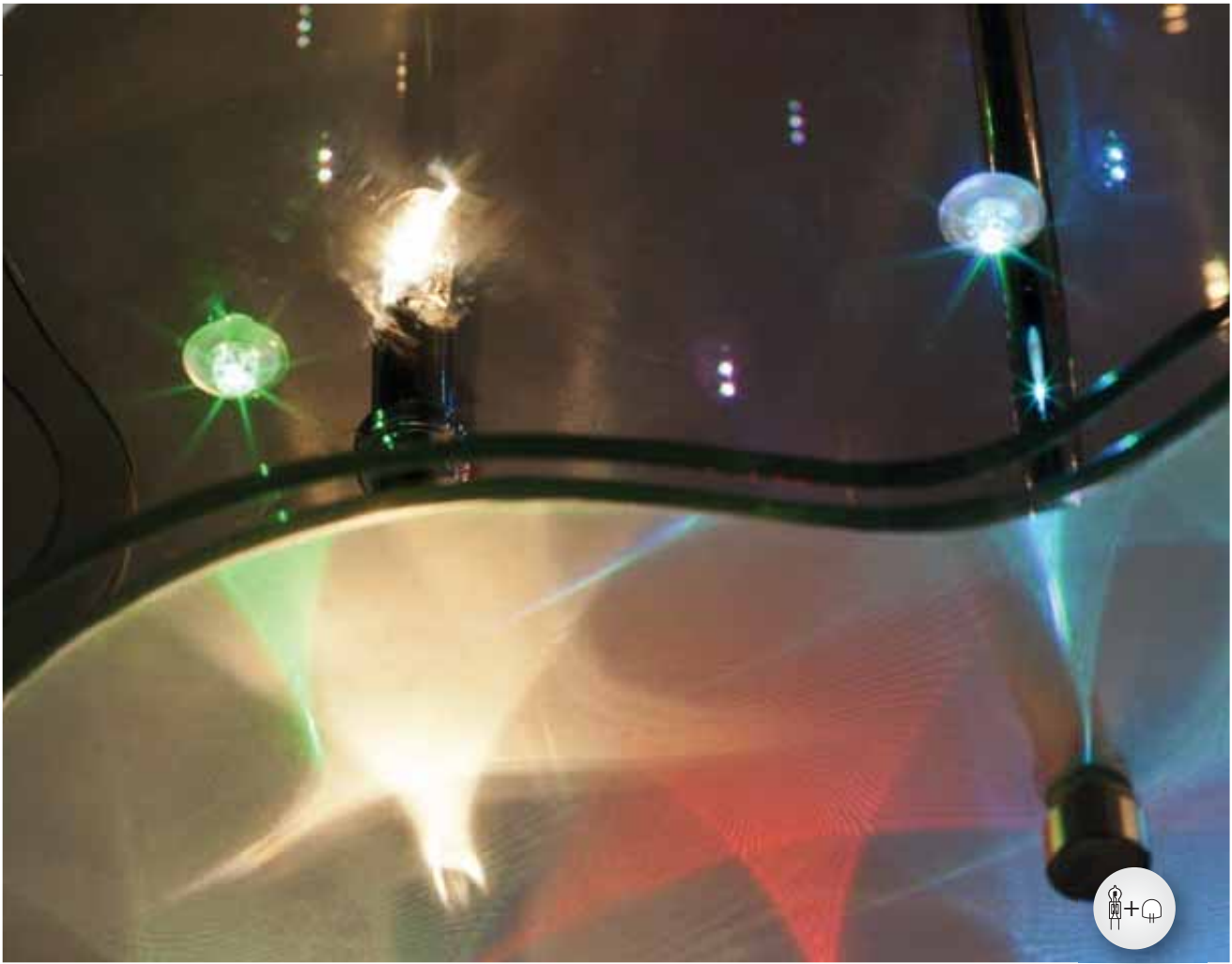

MODERN



Dynamic

RO Serie de plafoniere pentru interior cu structură din metal cromat, dispersor din sticlă serigrafată și abajururi din sticlă presată transparentă. Aparare echipate cu 4 sau 9 becuri halogen G4 de 20W și 36 sau 81 buc. LED-uri RGB SMD de 0.06W. Sunt dotate cu telecomandă cu ajutorul căreia se pot aprinde după preferință numai becurile halogen, numai LED-urile sau becuri și LED-uri împreună.

**LED
EQUIPPED**



EN Indoor ceiling lamps with chrome metal structure, screen printing glass diffuser and transparent pressed glass lampshades. Device equipped with 4 or 9 halogen bulbs G4 of 20W and 36 or 81 pieces. RGB SMD LEDs of 0.06W. It has a remote control with the help of which one can light only the halogen bulbs only the LEDs or both.

IT Serie di plafoniere per interni, struttura in metallo cromato, diffusore in vetro serigrafato e paralumi in vetro pressato trasparente. Apparecchi equipaggiati con 4 o 9 lampadine alogene da 20W e 36 o 81pz. LED RGB SMD da 0.06W. Dispone di telecomando con il quale è possibile gestire l'accensione separata dei LED o delle lampadine o l'accensione simultanea di entrambi.

RU Серия потолочных светильников для внутреннего освещения, структура из хромированного металла, диффузор из сериграфированного стекла и абажуры из прессованного прозрачного стекла. Оборудование оснащено 4 или 9 галогенными лампами G4 мощностью 20Вт и 36 или 81 светодиодами RGB SMD мощностью 0.06Вт. Оснащено дистанционным управлением, с помощью которого можно включать, по желанию, только галогенные лампы, либо только светодиоды, либо и лампы и светодиоды вместе.

HU Beltéri mennyezeti lámpák sorozata, krómozott fém szerkezettel, szitanyomatos üveg diszperzórral, áttetsző préselt üveg lámpaernyőkkel. 4 vagy 9 20W-os G4 halogén izzóval vagy 81 db. 0.06W-os RGB SMD LED-el ellátott készülékek. Rendelkeznek távirányítóval, melynek segítségével tetszés szerint bekapcsolhatók csak a halogén izzók, vagy csak a LED-ek, vagy mindkettő egyszerre.

BG Серия интериорни плафониери със структура от хромиран метал, дисперсор от шамповано стъкло и абажури от прозрачно пресовано стъкло. Устройства, оборудвани с 4 или 9 халогенни крушки G4 от 20W и 36 или 81. LED - ове RGB SMD от 0.06W. Оборудвани са с дистанционно управление, с чиято помощ могат да се запалят според предпочитанията само халогенните крушки, само LED-те или крушките и LED -те заедно.

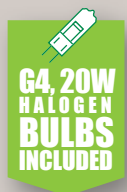
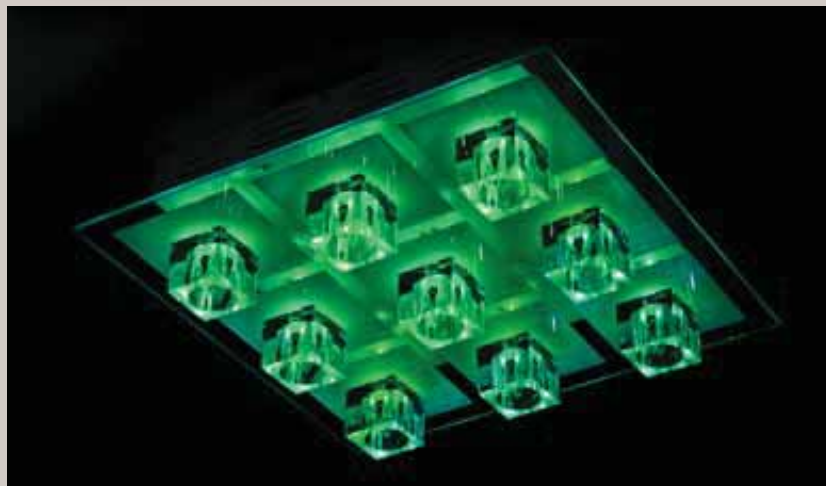

telecomandă inclusă
remote control included



01-667

☐ + ⚡ G4, 4 x max. 20W + 36 Led x 0.06W RGB

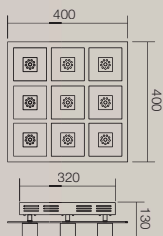
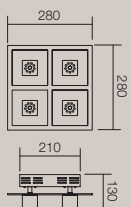

01-668

☐ + ⚡ G4, 9 x max. 20W + 81 Led x 0.06W RGB



Andromeda

RO Serie de plafoniere pentru interior cu structură din metal cromat și dispersor din sticlă serigrafată cu decorațiuni din cristal. Aparat echipate cu 6 sau 9 becuri halogen G4 de 20W și 42 sau 60 LED-uri SMD de 0.06W, cu lumină albă și albastră. Sunt dotate cu telecomandă cu ajutorul căreia se pot aprinde după preferință numai becurile halogen, numai LED-urile sau becuri și LED-uri împreună.

EN Indoor ceiling lamps with chrome metal structure and screen printing glass diffuser with crystal decorations. Devices equipped with 6 or 9 halogen light bulbs G4 of 20W and 42 or 60 SMD LEDs of 0.06 W, with white and blue light. They are equipped with a remote control with the help of which one can light only the halogen bulbs only the LEDs or bulbs and LEDs together.

IT Serie di plafoniere per interni, struttura in metallo cromato e diffusore in vetro serigrafato con decorazioni in cristallo. Apparecchi equipaggiati con 6 o 9 lampadine alogene da 20W e 42 o 60 LED SMD da 0.06W a luce bianca o blu. Dispone di telecomando con il quale è possibile gestire l'accensione separata dei LED o delle lampadine o l'accensione simultanea di entrambi.

RU Серия потолочных светильников для внутреннего освещения, структура из хромированного металла, диффузор из сериграфированного стекла с хрустальными украшениями. Оборудование оснащено 6 или 9 галогенными лампами G4 с мощностью 20Вт и 42 или 60 светодиодами SMD мощностью 0.06Вт, со светом белого и синего цвета. Оснащены+В2 дистанционным управлением, с помощью которого можно включать, по желанию, только галогенные лампы, либо только светодиоды, либо и лампы и светодиоды вместе.

HU Beltéri mennyezeti lámpák sorozata, krómozott fémszerkezettel, szitanyomatos üveg diszperzórral, kristály díszítőelemekkel. Fehér és kék fényű, 6 vagy 9 db 20W-os G4 halogén izzóval, ill. 42 vagy 60 db 0.06W-os SMD LED-del ellátott készülékek. Rendelkeznek távirányítóval, melynek segítségével tetszés szerint bekapcsolhatók csak a halogén izzók, vagy csak a LED, vagy mindkettő egyszerre.

BG Серия интериорни плафониери със структура от хромиран метал и разсейвател от шамповано стъкло с кристални украшения. Устройства, оборудвани с 6 или 9 халогенни крушки G4 от 20W и 42 или 60 LED -а SMD от 0.06W, с бяла и синя светлина. Снабдени са с дистанционно управление, с чиято помощ могат да се запалват, според предпочитанията, само халогенните лампи, само LED -те или крушките и LED - те заедно.



01-661

☰ + ☉ G4, 6 x max. 20W + 42 Led x 0.06W

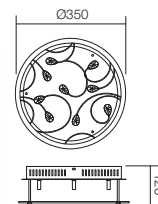

telecomandă inclusă
remote control included

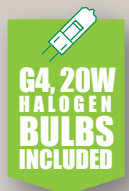

01-662

☰ + ☉ G4, 9 x max. 20W + 60 Led x 0.06W

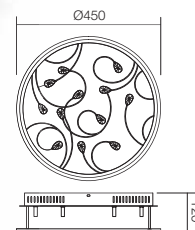



MODERN



Supernova

RO Plafonieră pentru interior cu structură din metal cromat și dispersor din sticlă, dotată cu un ecran acrilic transparent, abajururi din sticlă presată transparentă, decorațiuni din sticlă și cristal. Aparat echipat cu 4 becuri halogen G4 de 20W și 68 LED-uri SMD de 0.06W, 52 buc. cu lumină albă și 16 buc. cu lumină albastră. Dispune de telecomandă cu ajutorul căreia se pot aprinde după preferință numai becurile halogen, numai LED-urile sau becuri și LED-uri împreună.

EN Indoor ceiling lamp with chrome metal structure and screen printing glass diffuser, equipped with a transparent acrylic screen, transparent pressed glass lampshades, glass and crystal decorations. Device equipped with 4 halogen bulbs G4 of 20W and 68 SMD LEDs of 0.06 W, 52pcs. with white light and 16pcs. with blue light. It has a remote control with the help of which one can light only the halogen bulbs only the LEDs or both.

IT Plafoniera per interni, struttura in metallo cromato e diffusore in vetro, dotata con un schermo acrilico trasparente, paralumi in vetro pressato trasparente, decorazioni in vetro e cristallo. Apparecchio equipaggiato con 4 lampadine alogene da 20W e 68 LED SMD da 0.06W, 52pz. a luce bianca e 16pz. a luce blu. Dispone di telecomando con il quale è possibile gestire l'accensione separata dei LED o delle lampadine o l'accensione simultanea di entrambi.

RU Потолочный светильник для внутреннего освещения, структура из хромированного металла, диффузор из стекла, абажуры из прессованного прозрачного стекла, стеклянные и хрустальные украшения, оборудование оснащено акриловым прозрачным экраном. Предусмотрено 4 галогенными лампами G4 мощностью 20Вт и 68 светодиодами SMD мощностью 0.06Вт, 5 шт. белого света и 16 шт. синего света. Оснащён дистанционным управлением, с помощью которого можно включать, по желанию, только галогенные лампы, либо только светодиоды, либо и лампы и светодиоды вместе.

HU Beltéri mennyezeti lámpa, krómozott fém szerkezettel, üveg diszperzórral, áttetsző akrilos árnyékolással, áttetsző préselt üveg lámpaernyők, üveg és kristály díszítésekkel. 4 db 20W-os G4 halogén izzóval és 68 db SMD 0.06W-os LED-el ellátott készülék, 52 db fehér és 16 db kék fényvel. Rendelkezik távirányítóval, melynek segítségével tetszés szerint bekapcsolhatók csak a halogén izzók, csak a LED-ek vagy az izzók és a LED-ek együtt.

BG Интериорна плафониера със структура от хромиран метал и разсейвател от стъкло, оборудвана с прозрачен акрилен екран, абажури от прозрачно пресовано стъкло, украшения от стъкло и кристали. Устройството, оборудвано с 4 халогенни крушки G4 от 20W и 68 LED-а SMD от 0.06W, 52 бр. с бяла светлина и 16 бр. със синя светлина. Разполага с дистанционно управление, с чиято помощ могат да се запалят, според предпочитанията, само халогенните крушки, само LED-те или крушките и LED-те заедно.



01-665

G4, 4 x max. 20W + 68 Led x 0.06W



telecomandă inclusă
remote control included

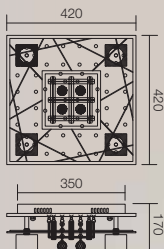



Aquarius

RO Plafonieră pentru interior cu structură din metal cromat și dispersor din sticlă serigrafată cu decorațiuni din cristal. Aparat echipat cu 5 circuite de 5W cu power LED lumină albă caldă și 42 LED-uri SMD de 0.06W, 14buc. cu lumină albă și 28buc. cu lumină albastră. Dispune de telecomandă cu ajutorul căreia se pot aprinde după preferință numai circuitele cu LED, numai LED-urile SMD sau împreună.

EN Indoor ceiling lamp with chrome metal structure and screen printing glass diffuser with crystal decorations. Device equipped with 5 circuits of 5W with power LED with warm white and 42 SMD LEDs of 0.06 W, 14pcs. with white light and 28pcs. with blue light. It has a remote control with the help of which one can lit only the LED circuits, only the SMD LEDs or both.

IT Plafoniera per interni, struttura in metallo cromato e diffusore in vetro serigrafato con decorazioni in cristallo. Apparecchio equipaggiato con 5 circuiti da 5W, power LED con luce bianco caldo e 42 LED SMD da 0.06W, 14pz. a luce bianca e 28pz. a luce blu. Dispone di telecomando con il quale è possibile gestire l'accensione separata dei circuiti a power LED o solo dei LED SMD o l'accensione simultanea di entrambi.

RU Потолочный светильник для внутреннего освещения, структура из хромированного металла, диффузор из сериграфированного стекла с хрустальными украшениями. Оборудование оснащено 5 контурами мощностью 5 Вт с power LED тёплого света и 42 светодиодами SMD мощностью 0.06Вт, 14 шт. белого света и 28 шт. синего света. Оснащён дистанционным управлением, с помощью которого можно включать, по желанию, только контуры светодиодов, либо только светодиоды SMD, либо вместе.

HU Beltéri mennyezeti lámpa, krómozott fémszerkezettel, szitanyomatos üveg disperzórral, kristály díszítőelemekkel. 5 áramkörös 5W-os meleg fehér fényű power LED-del és 42 db 0.06W-os SMD LED-del ellátott készülék, 14 db fehér fényű, 28 db pedig kék fényű. Rendelkezik távirányítóval, melynek segítségével tetszés szerint bekapcsolhatók csak a LED-es körök, vagy csak az SMD LED-ek, vagy mindkettő egyszerre.

BG Интериорна плафониера със структура от хромиран метал и разсейвател от шамповано стъкло с кристални украшения. Устройството, оборудвано с 5 вериги от 5W с power LED топло бяла светлина и 42 LED - a SMD от 0.06W, 14 бр. с бяла светлина и 28 бр. със синя светлина. Разполага с дистанционно управление, с чиято помощ могат да се запалят, според предпочитанията, само веригите с LED, само LED -те SMD или заедно.



01-663

⊖ Led circuits 5 x 5W + 42 Led x 0.06W

Total luminous flux 2500lm

Color temperature warm white 3100K, CRI 80

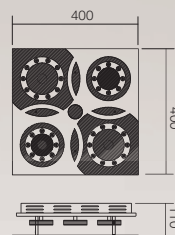

**LED
EQUIPPED**



telecomandă inclusă
remote control included

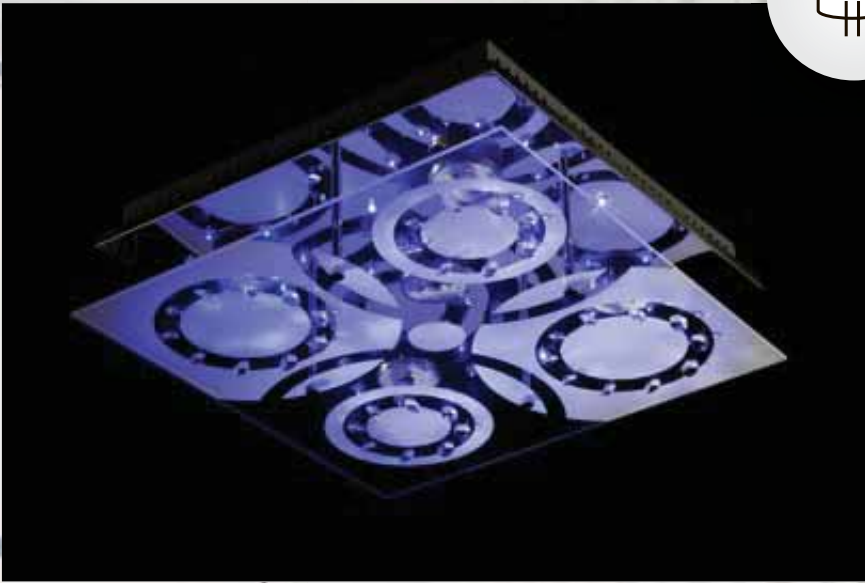
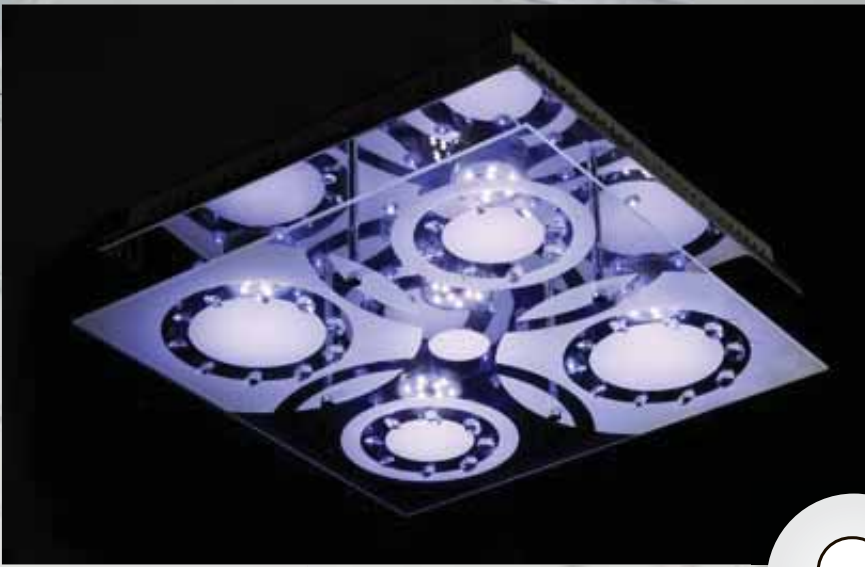

RO Serie de plafoniere pentru interior cu structură din metal cromat și dispersor din sticlă serigrafată cu decorațiuni din cristal. Aparate echipate cu 5 sau 9 becuri halogen G4 de 20W și 42 sau 52 LED-uri SMD de 0.06W, cu lumină albă și albastră. Sunt dotate cu telecomandă cu ajutorul căreia se pot aprinde după preferință numai becurile halogen, numai LED-urile sau becuri și LED-uri împreună.

EN Indoor ceiling lamps with chrome metal structure and screen printing glass diffuser with crystal decorations. Devices equipped with 5 or 9 halogen light bulbs G4 of 20W and 42 or 52 SMD LEDs of 0.06 W, with white and blue light. They are equipped with a remote control with the help of which one can light only the halogen bulbs only the LEDs or bulbs and LEDs together.

IT Serie di plafoniere per interni, struttura in metallo cromato e diffusore in vetro serigrafato con decorazioni in cristallo. Apparecchi equipaggiati con 5 o 9 lampadine alogene da 20W e 42 o 52 LED SMD da 0.06W a luce bianca e blu. Dispone di telecomando con il quale è possibile gestire l'accensione separata dei LED o delle lampadine o l'accensione simultanea di entrambi.

RU Серия потолочных светильников для внутреннего освещения, структура из хромированного металла, диффузор из сериграфированного стекла с хрустальными украшениями. Оборудование оснащено 5 или 9 галогенными лампами G4 с мощностью 20Вт и 42 или 52 светодиодами SMD мощностью 0.06Вт, со светом белого и синего цвета. Оснащены дистанционным управлением, с помощью которого можно включать, по желанию, только галогенные лампы, либо только светодиоды, либо и лампы и светодиоды вместе.

HU Beltéri mennyezeti lámpák sorozata, krómzott fémszerkezettel és szitanyomatos üveg diszperzórral, kristály díszítőelemekkel. Fehér és kék fényű, 5 vagy 9 db 20W-os G4 halogén izzóval és 42 vagy 52 db 0.06W-os SMD LED-del ellátott készülékek. Rendelkeznek távirányítóval, melynek segítségével tetszés szerint bekapcsolhatók csak a halogén izzók, vagy csak a LED, vagy mindkettő egyszerre.

BG Серия интериорни плафониери със структура от хромиран метал и разсейвател от шамповано стъкло с кристални украшения. Устройства, оборудвани с 5 или 9 халогенни крушки G4 от 20W и 42 или 52 LED -а SMD от 0.06W, с бяла и синя светлина. Снабдени са с дистанционно управление, с чиято помощ могат да се запалват, според предпочитанията, само халогенните лампи, само LED -те или крушките и LED - те заедно.





telecomandă inclusă
remote control included





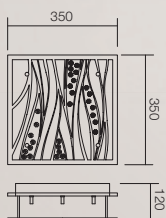

 **01-659**

 +  G4, 5 x max. 20W + 42 Led x 0.06W



 **01-660**

 +  G4, 9 x max. 20W + 52 Led x 0.06W

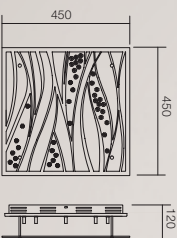

RO Plafonieră pentru interior cu structură din metal cromat și decorațiuni din aluminiu și cristal. Aparat echipat cu becuri halogen și 52 LED-uri x 0.06W, cu lumină albastră. Este dotată cu o telecomandă cu ajutorul căreia se pot aprinde după preferință numai becurile halogen, numai LED-urile sau becuri și LED-uri împreună.

EN Indoor ceiling lamp with chrome metal structure and aluminum and crystal decorations. Device equipped with halogen light bulbs and 52 LEDs x 0.06W, with blue light. It is equipped with a remote control that can light, as desired, only the halogen bulbs, only the LEDs or both.

IT Plafoniera per interni, struttura di metallo cromato con decorazioni in alluminio e cristallo. Apparecchio equipaggiato con lampadine alogene e 52 LED x 0.06W a luce blu. Dispone di telecomando con il quale è possibile gestire l'accensione separata dei LED o delle lampadine o l'accensione simultanea di entrambi.

RU Потолочный светильник для внутреннего освещения, структура из хромированного металла и украшения из алюминия и хрусталя. Оборудование оснащено галогенными лампами и 52 светодиодами x 0.06 Вт, с синим светом. Оснащено дистанционным управлением, с помощью которого можно включить, по выбору, только галогенные лампы, либо только светодиоды, либо и лампы и светодиоды вместе.

HU Krómozott fém szerkezetű mennyezeti lámpa belső számára alumínium és kristály díszítésekkel. Halogén izzókkal és 0,06W-os 52 kék fényű LED-el felszerelve. Távirányítóval felszerelve.

BG Вътрешна плафониера със структура от хромиран метал и декори от алуминий и кристал. Устройството, оборудван с халогенни крушки и 52 LED-ове x 0.06W, със синя светлина. е Е оборудван с дистанционно управление, с което може да се възпламени, ако предпочитате само халогенни крушки, или LED-ове крушки и LED - ове заедно.

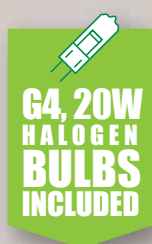

**telecomandă inclusă
remote control included**

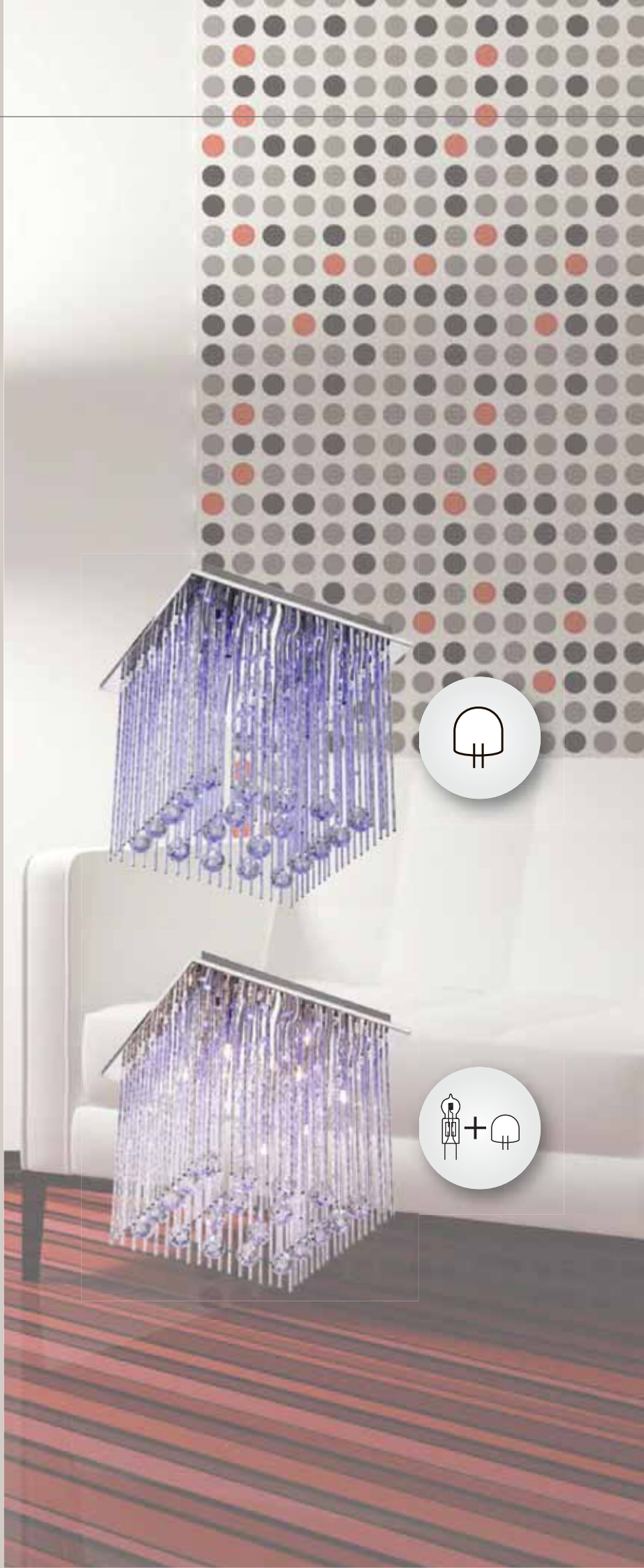

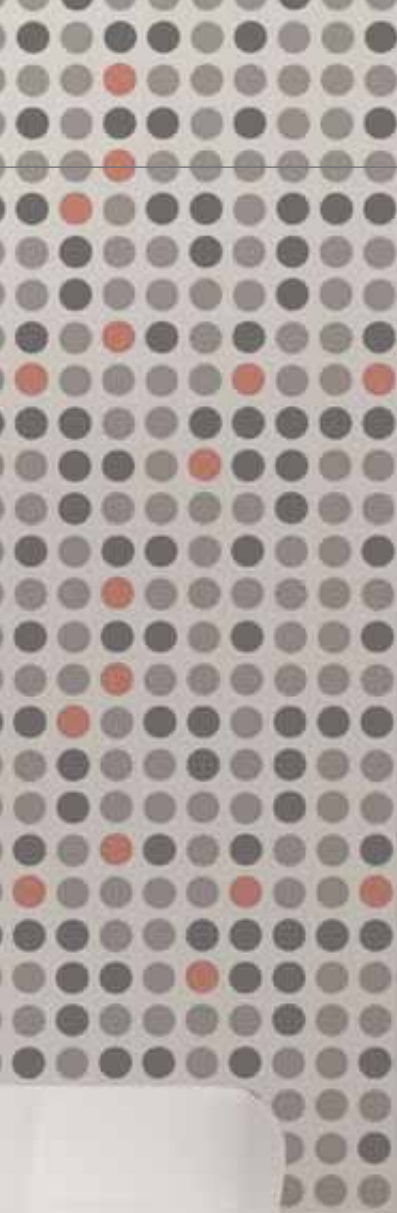

01-610

+ G4, 8 x max. 20W + 52 Led x 0.06W

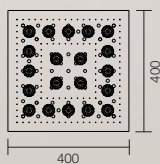
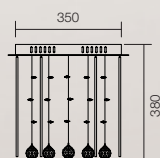

Argon

RO Plafonieră pentru interior cu structură din metal cromat și abajururi din sticlă transparentă, decorațiuni din cristal. Aparat echipat cu 4 becuri halogen G9 de 28W și 20 LED-uri SMD de 0.06W, cu lumină albastră. Dispune de telecomandă cu ajutorul căreia se pot aprinde după preferință numai becurile halogen, numai LED-urile sau becuri și LED-uri împreună.

EN Indoor ceiling lamp with chrome metal structure and transparent glass lampshades, crystal decorations. Device equipped with 4 halogen bulbs G9 of 28W and 20 SMD LEDs of 0.06 W, with blue light. It has a remote control with the help of which one can lit only the halogen bulbs, only the LEDs or both.

IT Plafoniera per interni, struttura in metallo cromato e diffusori in vetro trasparente, decorazioni in cristallo. Apparecchio equipaggiato con 4 lampadine alogene da 28W e 20 LED SMD da 0.06W a luce blu. Dispone di telecomando con il quale e possibile gestire l'accensione separata dei LED o delle lampadine o l'accensione simultanea di entrambi.

RU Потолочный светильник для внутреннего освещения, структура из хромированного металла, абажуры из прозрачного стекла, хрустальные украшения. Оборудование оснащено 4 галогенными лампами G9 мощностью 28Вт и 20 светодиодами SMD мощностью 0.06Вт, со светом синего цвета. Оснащено дистанционным управлением, с помощью которого можно включать, по желанию, только галогенные лампы, либо только светодиоды, либо и лампы и светодиоды вместе.

HU Beltéri mennyezeti lámpa, krómozott fém szerkezettel, és áttetsző üveg lámpaernyők, kristály dekoráció. 4 db. 28W-os G9 halogén izzóval és 20 db. SMD 0.06W-os LED-el ellátott kék fényű készülék. Rendelkezik távirányítóval, melynek segítségével tetszés szerint bekapcsolhatók csak a halogén izzók, csak a LED-ek vagy az izzók és a LED-ek együtt.

BG Интериорна плафониера със структура от хромиран метал и абажури от прозрачно стъкло, кристални украшения. Устройството, оборудвано с 4 халогенни крушки G9 от 28W и 20 LED -а SMD от 0.06W с бяла светлина. Разполага с дистанционно управление, с чиято помощ могат да се запалят според предпочитанията само халогенните крушки, само LED-те или крушките и LED -те заедно.

**LED
EQUIPPED**

**G9, 28W
HALOGEN
ENERGY SAVING
BULBS
INCLUDED**



**telecomandă inclusă
remote control included**

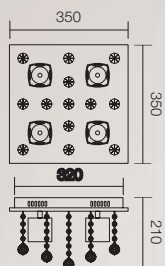

01-666

G9, 4 x max. 33W + 20 Led x 0.06W





MODERN



Grace

RO Colecție de corpuri de iluminat pentru interior, echipate cu power LED, structură din metal cromat cu pandative din cristal. Driver inclus.

EN Collection of interior lamps, equipped with power LED, chromed metal structure with crystal pendants. Driver included.

IT Collezione di lampade per interni, equipaggiate con power LED, struttura in metallo cromato con pendenti in cristallo, driver incluso.

RU Коллекция осветительных тел для внутреннего освещения, оснащенных мощными светодиодами, хромированная металлическая структура с хрустальными подвесками. Драйвер включен.

HU Beltéri világítótest - kollekción, power LED-el ellátva, krómozott fémszerkezet, kristály függőkkel. Driver tartalmaz.

BG Колекция интериорни осветителни тела, оборудвани с LED мощност, структура от хромиран метал с кристално укршение. Включен драйвър.

**LED
EQUIPPED**

01-683

☞ Led COB 1 x 3W
Total luminous flux 200lm
Color temperature warm white 3000K
CRI 80

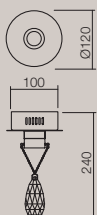

01-682

☞ Led COB 1 x 3W
Total luminous flux 200lm
Color temperature warm white 3000K
CRI 80

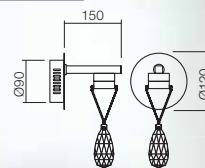



01-684

Led COB 6 x 3W
 Total luminous flux 1200lm
 Color temperature warm white 3000K
 CRI 80

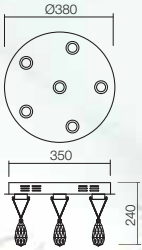

01-686

Led COB 5 x 3W
 Total luminous flux 1000lm
 Color temperature warm white 3000K
 CRI 80



LED
EQUIPPED



01-685

Led COB 5 x 3W

Total luminous flux 1000lm

Color temperature warm white 3000K, CRI 80

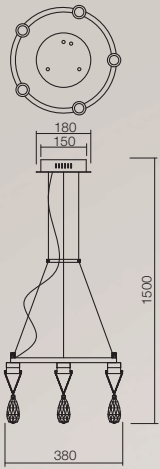

**01-687**

Led COB 5 x 3W

Total luminous flux 1000lm

Color temperature warm white 3000K, CRI 80

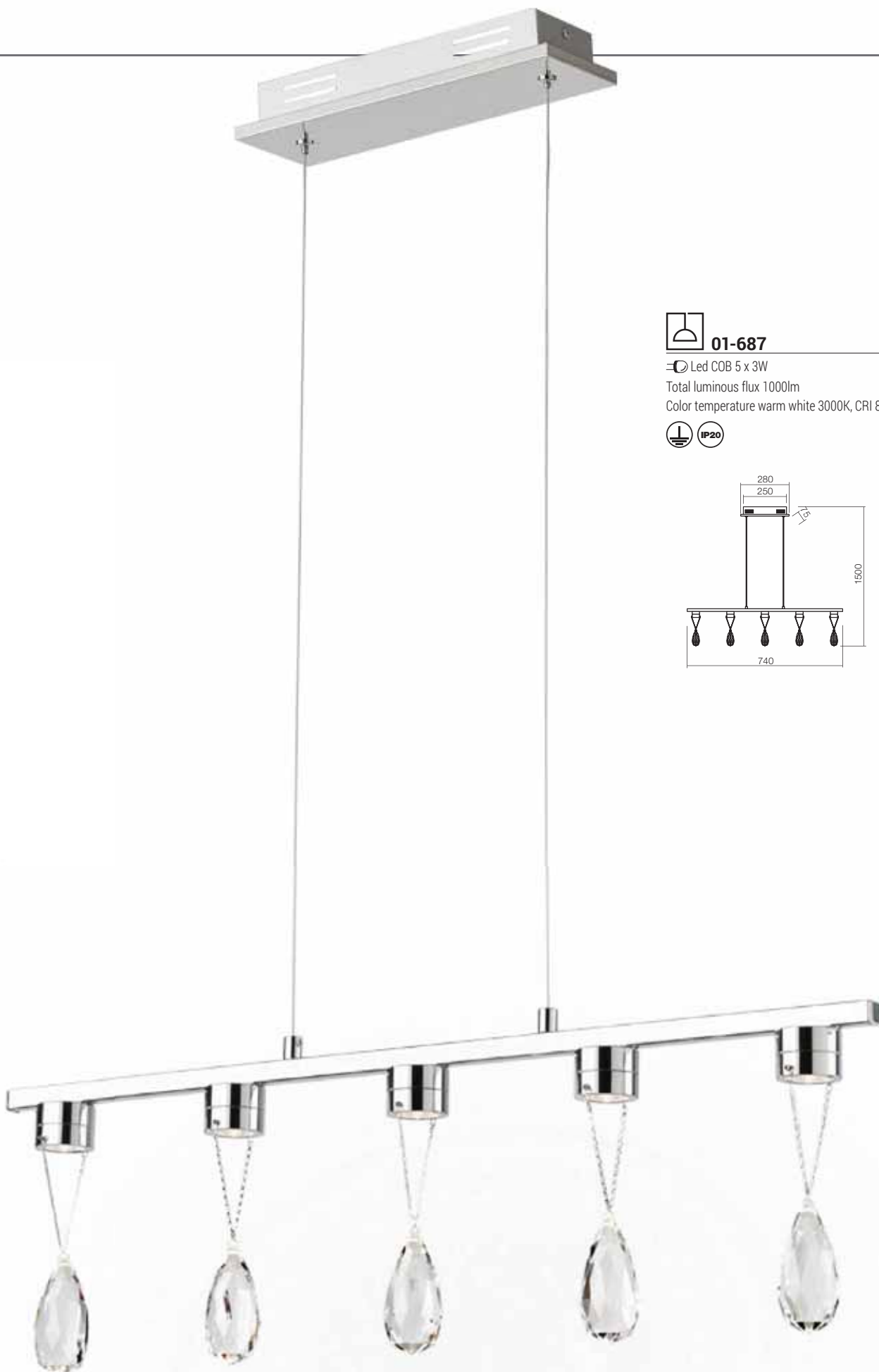
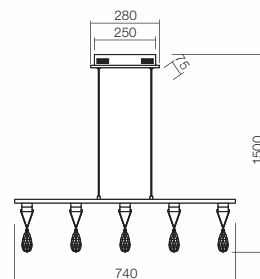

Ripple

RO Serie de suspensii pentru interior, corp din inox și metal cromat, decorațiuni din cristal transparent.

EN Series of suspended luminaires for interior, stainless steel and chromed metal body, with transparent crystal decoration.

IT Serie di sospensioni per interni, corpo in acciaio inox e metallo cromato con decorazioni in cristallo trasparente.

RU Серия подвесок для внутреннего освещения, корпус из нержавеющей стали и хромированного металла, украшения из прозрачного хрусталя.

HU Beltéri felfüggesztés sorozat, inox és krómozott test, áttetsző kristály díszekkel.

BG Серия интериорни окачвания, структура от неръждаема стомана и хромиран метал, украшения от прозрачен кристал.



01-884

GU10, 3 x max. 42W

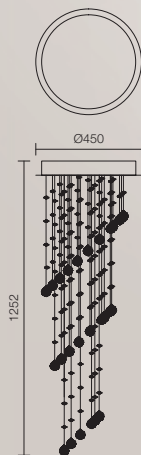



01-885

GU10, 5 x max. 42W



IP20

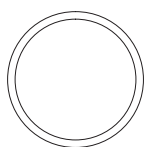

Ø450

1343

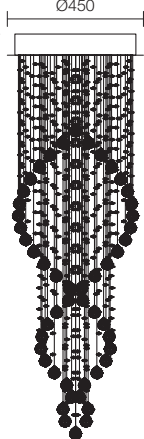

Drops

RO Serie de lămpi pentru interior, corp din inox și metal cromat, decorațiuni din cristal transparent.

EN Series of interior lamps, stainless steel and chromed metal body with transparent crystal decoration.

IT Serie di lampade per interni, corpo in acciaio inox e metallo cromato con decorazioni in cristallo trasparente.

RU Серия светильников для внутреннего освещения, корпус из нержавеющей стали и хромированного металл, украшения из прозрачного хрустала.

HU Beltéri lámpasorozat, inox és krómozott fém test, áttetsző kristály díszek.

BG Серия интериорни лампи, тяло от неръждаема стомана и хромиран метал, украшения от прозрачен кристал



01-881

E14, 1 x max. 28W



285



01-880

E14, 1 x max. 28W

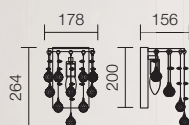



01-882

E14, 2 x max. 28W



01-883

E14, 4 x max. 28W

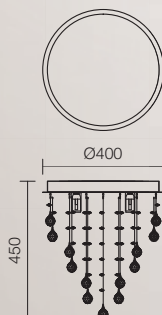

RO Suspensie pentru interior, structură din metal cromat cu dispersor din mozaic multicolor și decorațiuni din cristal transparent.

EN Interior suspended light fitting, structure of chromed metal and diffuser in multicolor mosaic and transparent crystal decoration.

IT Sospensione per interni, struttura in metallo cromato con diffusore in mosaico multicolore e decorazioni in cristallo trasparente.

RU Подвеска для внутреннего освещения, металлическая хромированная структура, диффузор из разноцветной мозаики, украшения из прозрачного хрусталя.

HU Beltéri felfüggesztés, krómozott fémszerkezet, színes mozaik diszperzóval és áttetsző kristály díszekkel.

BG Интериорно окачване, структура от хромиран метал с разсейвател от многоцветна мозайка и украшения от прозрачен кристал.





 **01-886**

 E14, 6 x max. 28W

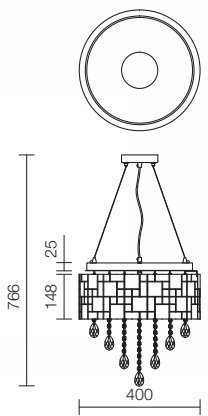

RO Serie de corpuri de iluminat, cu structură din metal cromat, abajur din țesătură bej sau neagră și decorațiuni din sticlă transparentă.

EN Collection of lamps with chrome metal structure, lampshade of beige or black fabric and transparent glass decorations.

IT Serie di lampade con struttura in metallo cromato, paralume in tessuto beige o nero e decorazioni in vetro trasparente.

RU Серия осветительных тел с металлической хромированной структурой, тканевый абажур бежевого цвета и украшения из прозрачного стекла.

HU Világítótetek sorozata, krómzott fémszerkezet, bézs vagy fekete szövet lámpaernyő, áttetsző üveg díszítéssel.

BG Колекция осветителни тела със структура от хромиран метал, абажур от бежов или черен плат и украшения от прозрачно стъкло.



● 01-630 Beige
● 01-635 Black

☞ E14, 2 x max. 28W

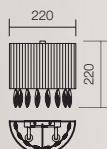

● 01-633 Beige
● 01-638 Black

☞ E14, 3 x max. 28W

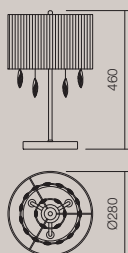

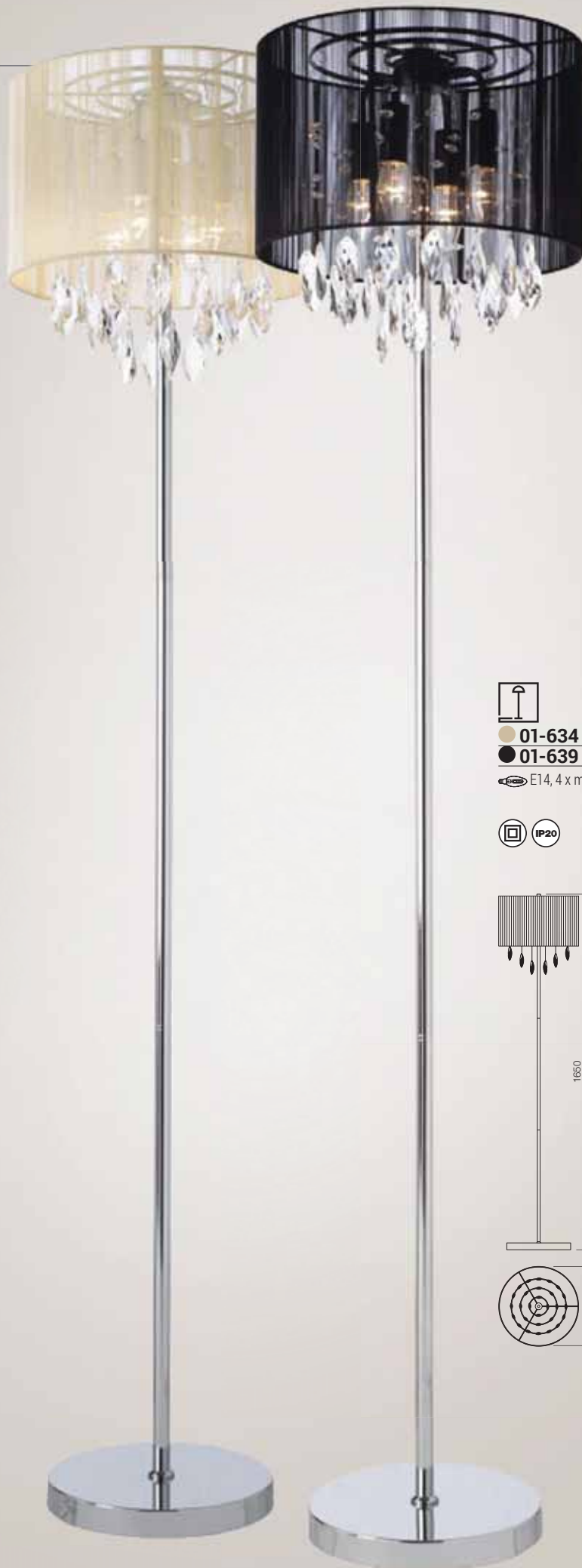

● 01-634 Beige
● 01-639 Black

💡 E14, 4 x max. 28W



1650



Ø350



● 01-631 Beige

● 01-636 Black

● E14, 3 x max. 28W



IP20

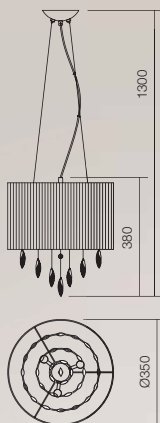



● 01-632 Beige
● 01-637 Black

💡 E14, 5 x max. 28W

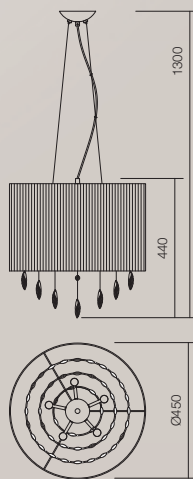

Asset

- RO Serie de lămpi pentru interior, corp din metal cromat cu abajur interior din tablă perforată culoare ivoar și abajur exterior din sticlă transparentă.
- EN Series of interior lamps, chrome metal body with interior shade perforated ivory color and clear glass outer shade.
- IT Serie di lampade per interni, corpo in metallo cromato con paralume interno in lamiera di acciaio traforato, verniciato avorio e paralume esterno in vetro trasparente.
- RU Серия ламп для внутреннего освещения, корпус из хромированного металла с внутренним абажуром из перфорированного листа цвета слоновой кости и наружным абажуром из прозрачного стекла.
- HU Beltéri lámpák sorozata, krómozott fém test, belső lámpaernő elefántcsontszínű lyuggatott tábla, külső lámpaernő áttetsző üveg.
- BG Серия интериорни лампи, тяло от хромиран метал с вътрешен абажур от перфорирани ламарина, цвят: слонова кост и външен абажур от прозрачно стъкло.



01-674

E14, 1 x max. 28W

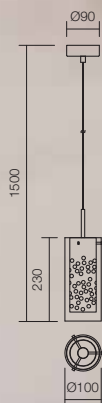



01-675

E14, 3 x max. 28W

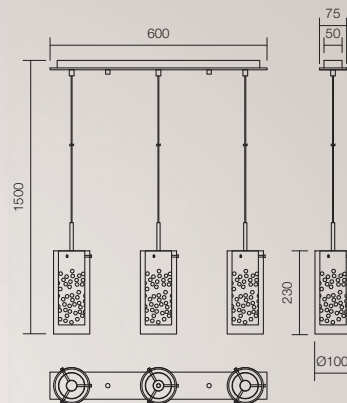

01-673

E14, 1 x max. 28W

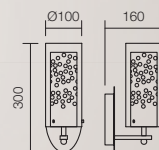

Snoot

RO Serie de suspensii pentru interior, structură din metal cromat cu dispersor din sticlă transparentă și filamente decorative din aluminiu.

EN Series of interior suspensions, chromed metal body with transparent glass diffuser and decorative aluminum filaments.

IT Serie di sospensioni per interni, corpo in metallo cromato e diffusore in vetro trasparente con filamenti decorativi in alluminio.

RU Серия подвешток для внутреннего освещения, корпус из хромированного металла, диффузор из прозрачного стекла, алюминиевые декоративные нити.

HU Beltéri felfüggesztés sorozat, krómozott fém szerkezet és áttetsző diszperzór, alumínium díszítő izzóval.

BG Серия интериорни окачвания, структура от хромиран метал с разсейвател от прозрачно стъкло и декоративни алуминиеви нишки.



01-887

E27, 1 x max. 42W

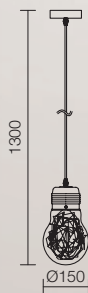

01-888

E27, 1 x max. 42W

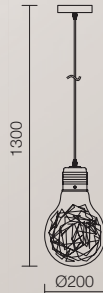

01-889

E27, 1 x max. 42W

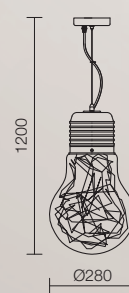



RO Colecție de lămpi cu dispersor din sticlă suflată alb opal, structură din metal finisaj nichel satinat.

EN A collection of lamps with white opal mounth blown glass diffuser, satin nickel metal structure.

IT Collezione di lampade con diffusore in vetro soffiato bianco opale, struttura in metallo nichelato satinato.

RU Коллекция светильников с выдуваемым стеклянным диффузором белого цвета опала, металлическая структура, отделочный слой - сатинированный никель.

HU Fehér opállal lefúvott diszperziós üveglámpák gyűjtemény, fém szerkezetű szaténzott nikkellal kivitelben.

BG Колекция лампи с разпръсквач от издухано бяло опално стъкло, метална структура, покритие сатенен никел.



01-539

E27, 3 x max. 53W

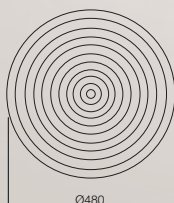
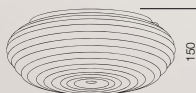

01-538

E27, 3 x max. 42W

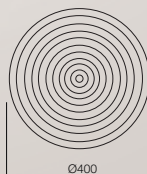
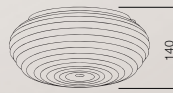

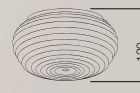

01-537

E27, 2 x max. 42W







 **01-541**

 E27, 3 x max. 53W

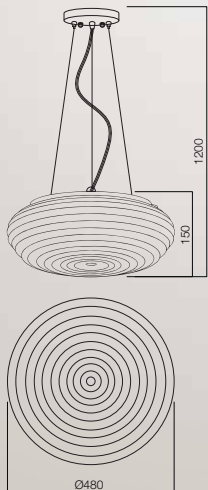
 **IP20**



 **01-540**

 E27, 3 x max. 42W

 **IP20**

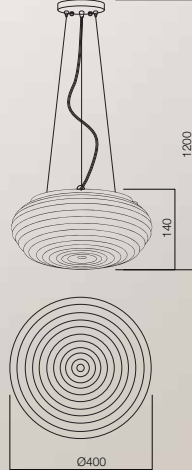

RO Serie de corpuri de iluminat pentru interior, cu montaj pe tavan sau pe perete. Structură din metal vopsită în câmp electrostatic culoare albă, dispersor din sticlă suflată opal cu ramă decorativă cromată.

EN Serie of interior light fittings, for wall or ceiling mounting. Electrostatic painted metal structure in white color, opal blown glass diffuser with chromed decorative metal frame.

IT Serie di apparecchi per interni, montaggio a parete o a soffitto. Struttura in metallo verniciato a polveri bianco, diffusore in vetro soffiato opalino con cornice decorativa cromata.

RU Серия светильников для внутреннего освещения, с монтажом на потолке или на стене. Структура металлическая, окрашенная в электростатическом поле белого цвета, диффузор из выдувного стекла опалевое цвета с хромированной декоративной рамой.

HU Beltéri világítótestek sorozata, mennyezetre vagy falra szerelhetők. Elektrosztatikus mezőben fehérre festett fémszerkezet, opálosra fújtt üveg diszperzór krómzott díszítő kerettel.

BG Серия интериорни осветителни тела, за монтиране на тавана или на стената. Метална структура, боядисана в електростатично поле, цвят бял, разсейвател от издухано стъкло опал с хромирана декоративна рамка.





01-865

E27, 2 x max. 15W







  **01-866**

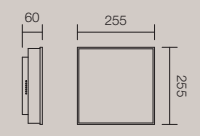

 E27, 2 x max. 28W

 



  **01-867**

 E27, 2 x max. 42W

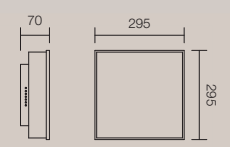

RO Serie de lămpi cu dispersor din sticlă suflată alb opal, structură din metal finisaj nichel satinat.

EN Series of lamps with white opal mounth blown glass diffuser, satin nickel metal structure.

IT Serie di apparecchi con diffusore in vetro soffiato bianco opale, struttura in metallo nichelato satinato.

RU Серия светильников с вдуваемым стеклянным диффузором белого цвета опала, металлическая структура, отделочный слой - сатинированный никель.

HU Üveglámpák gyűjtemény fehér opállal lefúvott diszperzórral, fém szerkezetű szaténózott nikkal kivitelben.

BG Серия лампи с разпръсквач от издухано бяло опално стъкло, метална структура, покритие сатенен никел.



E27, 1 x max. 42W

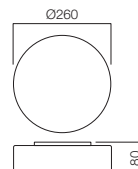

E27, 2 x max. 42W

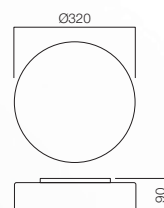

E27, 3 x max. 42W

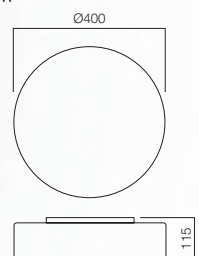



01-536

E27, 3 x max. 42Ww



IP20

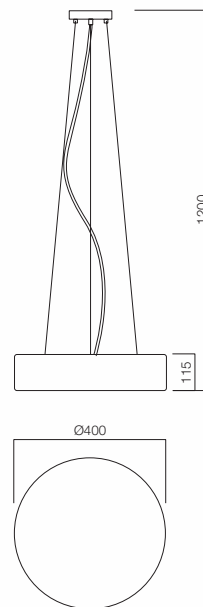

Rondo

RO Colecție de lămpi pentru interior, structură din metal vopsit alb și dispersoare din sticlă suflată alb opal.

EN Series of ceiling lamps with white opal mounth blown glass diffuser, metal structure painted in white.

IT Serie di plafoniere con diffusore in vetro soffiato bianco opale, struttura in metallo verniciato bianco.

RU Серия потолочных светильников с диффузором из вдуваемого стекла белого цвета опала, металлическая структура, окрашенная в белый цвет.

HU Fehér opállal lefúvott üvegből készült mennyezeti lámpa sorozat, fehérre festett fém szerkezet.

BG Вътрешни лампи, структура от хромиран метал, разпръсквач от хромиран метал с прилаган тъкан, декори от прозрачено стъкло.



05-573

E27, 1 x max. 52W

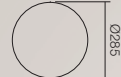

05-574

E27, 2 x max. 52W

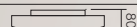

05-572

G9, 1 x max. 33W





- RO Colecție de corpuri de iluminat pentru interior, structură din metal vopsit în câmp electrostatic culoare albă, dispersor din sticlă suflată cu decorațiune circulară din metal vopsită maron închis.
- EN Collection of interior light fittings, white metal structure painted in electrostatic field, blown glass diffuser with circular decorative metal frame in dark brown.
- IT Collezione di apparecchi per interni, struttura in metallo verniciato bianco e diffusore in vetro soffiato opalino con decorazione circolare metallica verniciata marrone scuro.
- RU Потолочный светильник для внутреннего освещения, с монтажом на потолке или на стене. Структура металлическая, окрашенная в электростатическом поле белого цвета, диффузор из выдувного стекла с металлическим кольцевым украшением, окрашенным в тёмно-коричневом цвете.
- HU Beltéri világítótестek kollekcója, elektrosztatikus mezőben fehérre festett fémszerkezet, fújtt üveg diszperzór, fém alapú körkörös díszítéssel, sötétbarnára festve.
- BG Колекция интериорни осветителни тела, структура от метал, боядисан в електростатично поле, цвят бял, разсейвател от издухано стъкло с кръгла метална декорация, боядисана в тъмно кафяво.







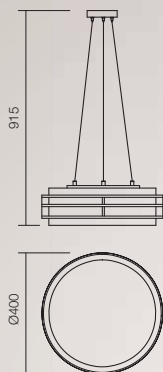

01-871



E27, 3 x max. 42W





 **01-868**
E27, 1 x max. 42W
 
80
Ø260

 **01-869**
E27, 2 x max. 42W
 
90
Ø320

 **01-870**
E27, 3 x max. 42W
 
115
Ø400

Woody

RO Suspensie pentru interior, structură metalică cromată, dispersor realizat din lamele din lemn finisate wenge cu ecran de protecție din acril opal.

EN Suspension light fitting for interior, structure of chrome plated metal, diffuser of wood blades finishing wenge and protection of opal acryl.

IT Sospensione per interni, struttura in metallo cromato, diffusore realizzato in lame di legno finitura wenge con schermo protettivo in acrilico opale.

RU Подвеска для внутреннего освещения, металлическая хромированная структура, диффузор, сделанный из деревянных планок с отделочным слоем венге, с защитным экраном из опалового акрила.

HU Beltéri felfüggesztés, krómozott fémszerkezet, wenge kivitelezésű fa lapokból készített diszperzór, opálos akril védő képernyővel.

BG Интериорен полилей, хромирана метална структура, разсейвател, осъществен от дървени пластини, покрити с венге със защитен филм от акрил опал.



01-782

E27, 3 x max. 42W

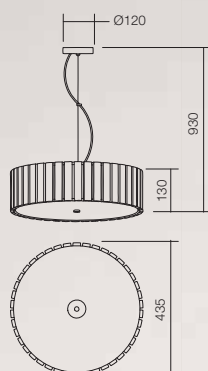



01-783

E27, 3 x max. 42W

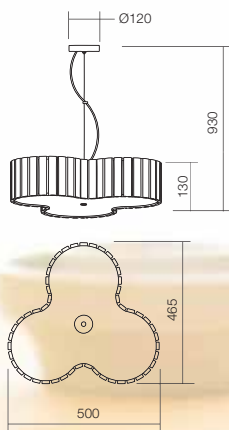

- RO Colecție de lămpi cu structură din metal cromat și lemn finisat wenge cu abajur din sticlă suflată alb opal.
- EN A collection of lamps with chromed metal and wood structure finished in wenge, with white opal blown glass lampshade.
- IT Collezione di lampade con struttura in metallo cromato e legno finitura wenge, diffusore in vetro soffiato bianco opale.
- RU Коллекция светильников с металлической хромированной структурой, отделочный слой - деревянный слой цвета "венге" с выдуваемым стеклянным абажуром белого цвета опала.
- HU Wengefa és krómozott fém szerkezetű világítótestek sorozat, fehér opállal lefúvott üveg lámpaernyővel.
- BG Колекция лампи с хроматна метална структура и венге завършено дърво със абажур от издухано бяло опално стъкло.



01-474

E14, 1 x max. 28W



01-480

E14, 1 x max. 28W





01-475

E14, 1 x max. 28W



01-476

E27, 1 x max. 42W

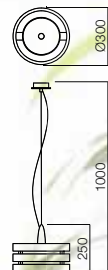

01-478

E14, 3 x max. 28W

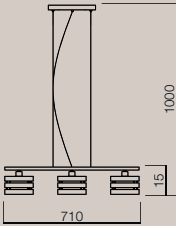



01-477

E14, 2 x max. 28W

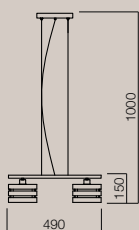



01-479

E14, 4 x max. 28W

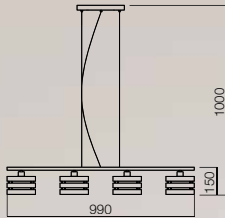



 **01-627**

E14, 4 x max. 28W

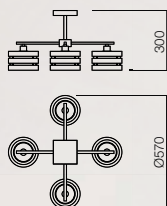

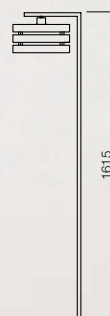
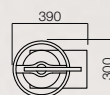

 **01-481**

E27, 1 x max. 42W





- RO Serie de corpuri de iluminat pentru interior, structură din metal vopsit în câmp electrostatic alb și lemn finisat wenge, dispersor din sticlă serigrafată cu aplicații din cristal, elemente de fixare cromate.
- EN Series of interior light fittings, metal structure painted in electrostatic field in white color and wenge wood, screen printed glass diffuser with crystal decorations, chrom fixing elements.
- IT Serie di apparecchi per interni, struttura in metallo verniciato a polveri bianco e legno finitura wenge, diffusore in vetro serigrafato con applicazioni in cristallo, elementi di fissaggio cromati.
- RU Серия светильников для внутреннего освещения, металлическая структура, окрашенная в электростатическом поле белого цвета, деревянная отделка венге, диффузор из сериграфированного лица с хрустальными украшениями, хромированные крепежные элементы.
- HU Beltéri világítótестek sorozata, elektrosztatikus mezőben fehérre festett fémszerkezet, wenge kivitelzésű fa, szitalenyomatos üveg diszperzór kristály rátétekkel, krómozott rögzítő elemek.
- BG Серия интериорни осветителни тела, структура от метал боядисан в электростатично бяло поле и дърво с венге покритие, разсейвател от сериграфирано стъкло с кристални приложения, хромирани закрепващи елементи.

 **01-872**

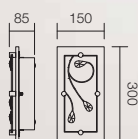
 E27, 1 x max. 42W





 **01-873**

 E27, 2 x max. 42W

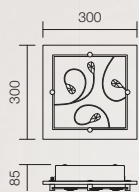
 IP20



 **01-874**

 E27, 3 x max. 42W

 IP20

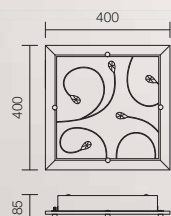

Otilia

RO Colecție de lămpi cu structură din metal vopsit wenge, abajururi din sticlă suflată transparentă cu decor în relief și detalii cromate.

EN Collection of lamps with wenge metal structure, transparent blown glass lampshades with embossed decoration and chromed details.

IT Collezione di lampade con struttura in metallo verniciato wenge, paralume in vetro soffiato trasparente con rigature a rilievo e dettagli cromati.

RU Коллекция ламп с металлической структурой, окрашенной в венге, абажуры из выдувного прозрачного стекла с рельефным декором и хромированными деталями.

HU Világítóttest - kollekcio, wenge - festésű fémszerkezet, fehérre fújít üveg lámpaernyők, domború díszítéssel és krómozott részletekkel.

BG Колекция от лампи със структура от боядисан във венге метал, абажури от прозрачно духано стъкло с релефна украса и хромирани детайли.



01-657

E14, 1 x max. 28W

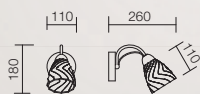



01-658

E14, 4 x max. 28W

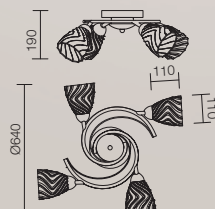

Anne

RO Serie de corpuri de iluminat cu structură din metal cromat negru, abajururi din sticlă suflată albă cu decor în relief.

EN Collection of lamps with pearl black chrome metal structure, white blown glass lampshades with embossed decoration.

IT Serie di lampade con struttura in metallo cromato nero, paralume in vetro soffiato bianco con rigature a rilievo.

RU Серия светильников, металлическая хромированная структура чёрного цвета, абажуры из выдувного стекла белого цвета с рельефным украшением.

HU Világítótetek sorozata, fekete krómozott fémszerkezet, fehér fújtt üveg lámpaernyő, dombormű díszítéssel.

BG Серия осветителни тела със структура от черен хромиран метал, абажури от духано бяло стъкло с релефна украса.



02-793

E14, 1 x max. 28W

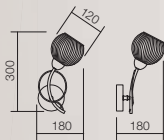

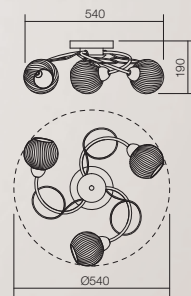

02-794

E14, 3 x max. 28W





 **02-795**

 E14, 5 x max. 28W

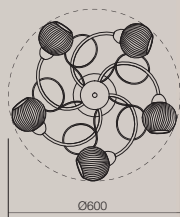

Helen

RO Serie de corpuri de iluminat cu structură din metal vopsit wenge, abajururi din sticlă suflată albă cu decor în relief și detalii cromate.

EN Collection of lamps with wenge metal structure, white blown glass lampshades with embossed decoration and chromed details.

IT Serie di lampade con struttura in metallo verniciato wenge, paralume in vetro soffiato bianco con rigature a rilievo e dettagli cromati.

RU Серия осветительных тел с металлической структурой, окрашенной в венге, абажуры из выдувного стекла белого цвета с рельефным декором и хромированными деталями.

HU Világítótestek sorozata, wenge - festésű fémszerkezet, fehérre fújtt üveg lámpaernyők, domború díszítéssel és krómozott részletekkel.

BG Серия осветителни тела със структура от боядисан във венге метал, абажури от бяло духано стъкло с релефна украса и хромирани детайли.



01-656

E14, 5 x max. 28W

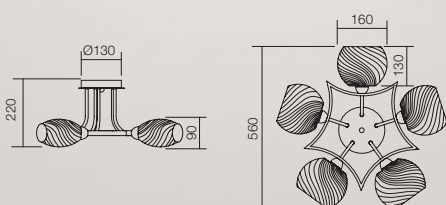

 **01-655**

 E14, 3 x max. 28W

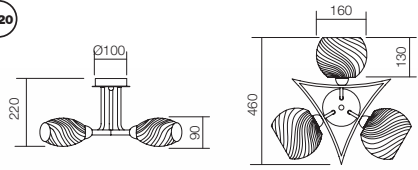

 **01-654**

 E14, 1 x max. 28W

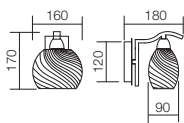

Studio

- RO Suspensie pentru interior, structură din metal vopsită în câmp electrostatic, alb sau negru, cu abajur orientabil.
- EN Suspension for interior, metal body structure electrostatic painted in white or black, with adjustable lampshade.
- IT Sospensione per interni, corpo in metallo verniciato a polveri nelle varianti bianco o nero, paralume orientabile.
- RU Подвеска для внутреннего освещения, металлическая структура, окрашенная в электростатическом поле белого или чёрного цвета, с направляемым абажуром.
- HU Beltéri felfüggesztés, elektrosztatikus térben fehérre vagy feketére festett fémszerkezettel, állítható lámpaernyővel.
- BG Интериорен полилей, структура от метал, боядисан в электростатично поле, бяло или черно, ориентируем абажур.



○ 01-787 White

● 01-788 Black

E27, 1 x max. 42W

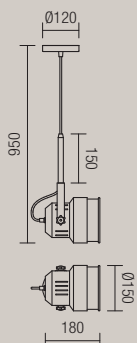



- RO Suspensii pentru interior, structură din material plastic culoare argintie, prevazute cu un dublu dispersor decorativ: la exterior din policarbonat în variante de culori ambra, roșu și verde iar la interior din sticlă suflată opal.
- EN Suspensions light fittings for interior, structure of plastic material in silver color, with double decorative diffuser: in exterior of polycarbonate available in different versions of colors amber, red and green, for interior made of blown opal glass shade.
- IT Sospensioni per interni, struttura in plastica argento, doppio diffusore decorativo: all'esterno in policarbonato disponibile in diverse varianti colore ambra, rosso e verde, all'interno in vetro soffiato bianco.
- RU Подвески для внутреннего освещения, структура из пластматериала серебряного цвета, предусмотренные двойным декоративным диффузором: на наружной стороне - из поликарбоната в варианте исполнения цвета янтарного, красного и зеленого цвета, а на внутренней стороне - из выдувного стекла опалового цвета.
- HU Beltéri felfüggesztések, ezüst színű műanyag szerkezet, ellátva kettős díszítő diszperzórral: külső fele alabástrom, piros és zöld színű polikarbonát, belső fele opálos üveg.
- BG Интериорни полилеи, пластмасова структура, сребрист цвят, оборудвани с двоен декоративен разсейвател: отвън от поликарбонат в цветове варианти кехлибар, червено и зелено, а отвътре от духано стъкло в опал.



● 06-032

● 06-033

● 06-034

⚡ E27, 1 x max. 42W

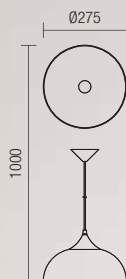

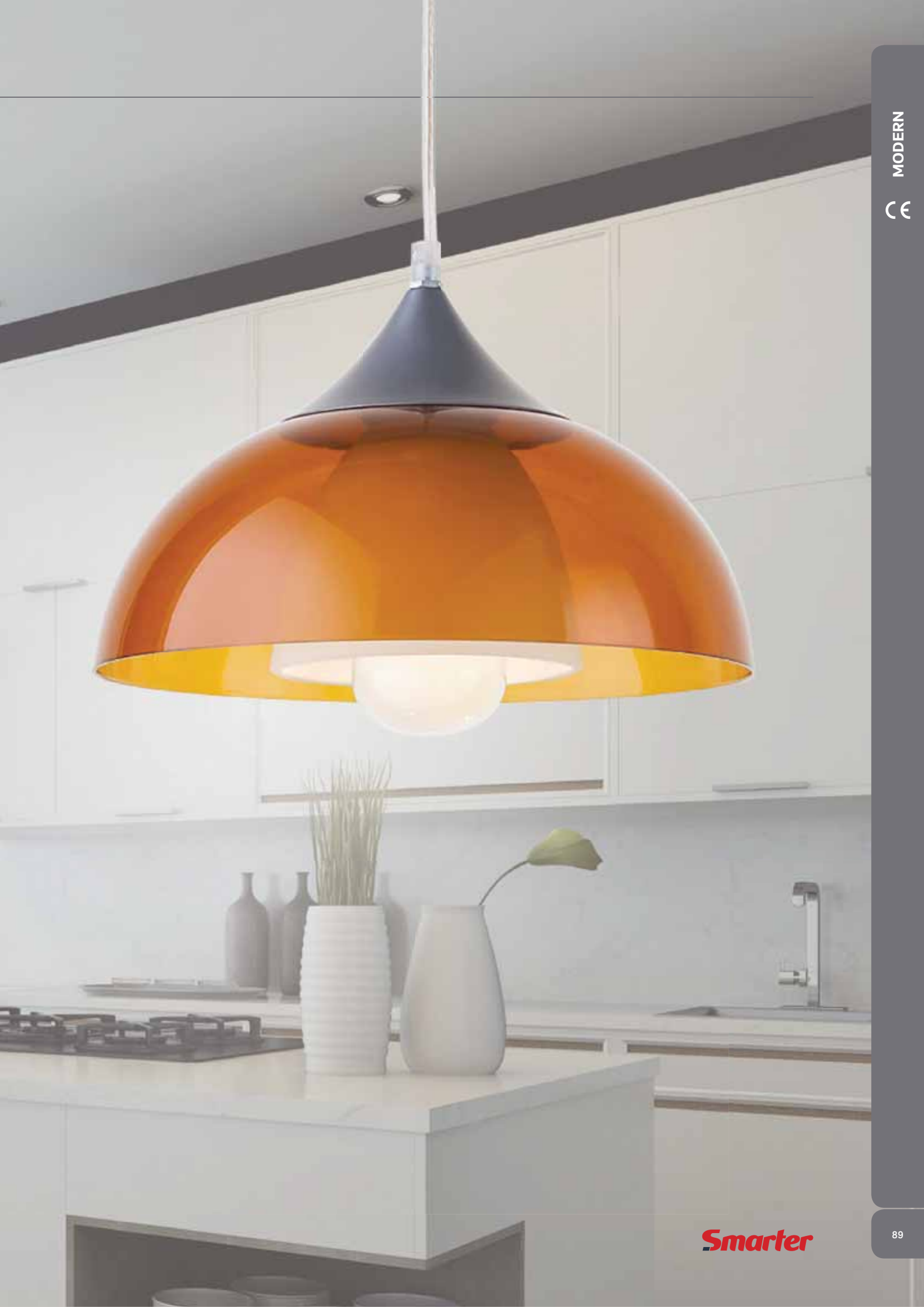

MODERN



Jimmy

RO Suspensie pentru interior, structură din metal vopsit în câmp electrostatic culoare albă, dispersor din acril transparent cu fâșii suprapuse din polipropilenă albă.

EN Suspension light fitting for interior, structure of metal electrostatic painted in white color, diffuser of transparent acryl and white overlapping polypropylene strips.

IT Sospensione per interni, struttura in metallo verniciato a polveri bianco, diffusore in acrilico trasparente con strisce sovrapposte in polipropilene bianco.

RU Подвеска для внутреннего освещения, металлическая структура, окрашенная в электростатическом поле белого цвета, диффузор из прозрачного акрила с перекрывающимися белыми полипропиленовыми полосами.

HU Beltéri felfüggesztés, elektrosztatikus mezőben fehérre festett fémszerkezet, áttetsző akril diszperzór, fehér polipropilén darabok egymáshelyezésével létrehozva.

BG Интериорен полилей, структура от метал, боядисан в электростатично поле, цвят бял, разсейвател от прозрачен акрил с припокрити ленти от бял полипропилен.





01-779

ES, E27, 1 x max. 23W

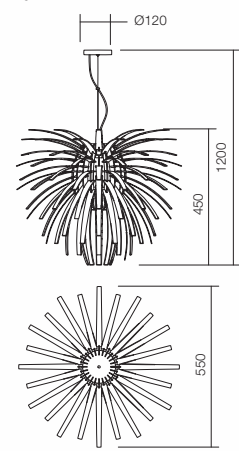

Butterfly

RO Suspensie pentru interior, structură metalică vopsită în câmp electrostatic culoare albă, dispersor realizat din ornamente din polipropilenă în formă de fluture.

EN Suspension light fitting for interior, structure of metal, electrostatic painted in white color, diffuser of polypropylene in ornamental form of butterfly.

IT Sospensione per interni, struttura metallica verniciata bianco a polveri, diffusore composto da ornamenti in polipropilene bianca a forma di farfalla.

RU Подвеска для внутреннего освещения, металлическая структура, окрашенная в электростатическом поле белого цвета, диффузор из полипропиленовых украшений в форме бабочки.

HU Beltéri felfüggesztés, elektrosztatikus mezőben fehérre festett fémszerkezet, polipropilénből készült lepke alakú díszítő elemekből készült diszperzór.

BG Интериорен полилей, метална структура, боядисана в електростатично поле, цвят бял, разсейвател от полипропиленови орнаменти под формата на пеперуди.





01-781

ES. E27, 1 x max. 23W

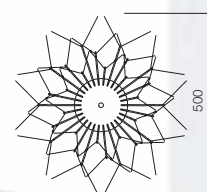
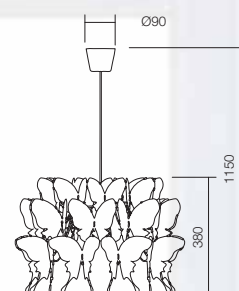

Tommy

RO Suspensie pentru interior, structură din material plastic culoare albă, dispersor decorativ realizat prin suprapunerea unor fâșii din polipropilenă albă.

EN Suspension light fitting for interior, structure of plastic material in white color, decorative diffuser realized by overlapping of white polypropylene strips.

IT Sospensione per interni, struttura in plastica bianca, diffusore decorativo composto da strisce sovrapposte in polipropilene bianco.

RU Подвеска для внутреннего освещения, пластиковая структура белого цвета, декоративный диффузор, сделанный перекрытием белых полипропиленовых полос.

HU Beltéri felfüggesztés, fehér színű műanyag szerkezet, fehér polipropilén darabok egymáshelyezésével készült díszítő diszperzór.

BG Интериорен полилей, структура от пластмаса, цвят бял, декоративен разсейвател, осъществен чрез наслагване на ленти от бял полипропилен.



01-784

ES, E27, 1 x max. 23W

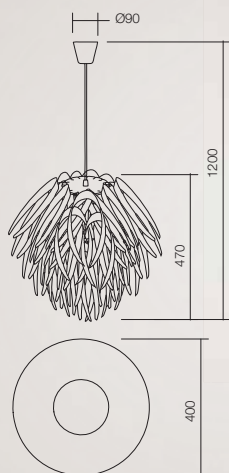



Roll

- RO Suspensie pentru interior, structură din material plastic culoare albă, dispersor decorativ din polipropilenă albă.
- EN Suspension light fitting for interior, structure of plastic material in white color, diffuser of white polypropylene.
- IT Sospensione per interni, struttura in plastica bianca, diffusore decorativo in polipropilene bianca.
- RU Подвеска для внутреннего освещения, пластиковая структура белого цвета, декоративный диффузор из белого пропилена.
- HU Beltéri felfüggesztés, fehér színű műanyag szerkezet, fehér polipropilén díszítő diszperzór.
- BG Интериорен полилей, структура от пластмаса, цвят бял, декоративен разсейвател от бял полипропилен.



01-780

ES, E27, 1 x max. 23W

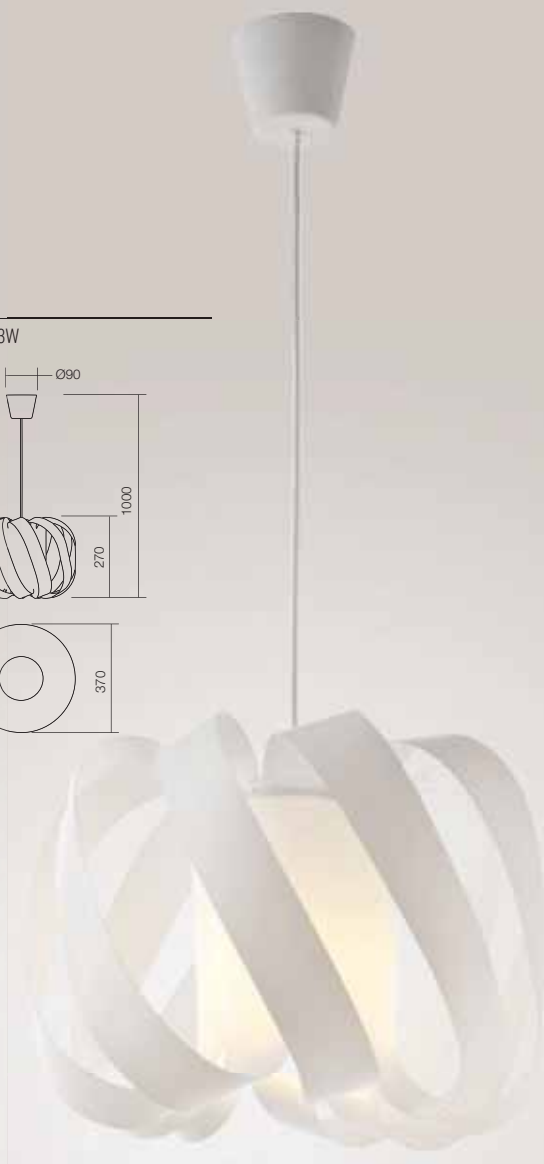
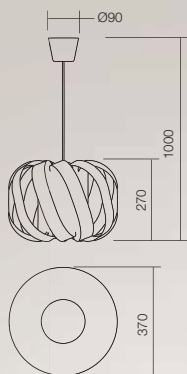

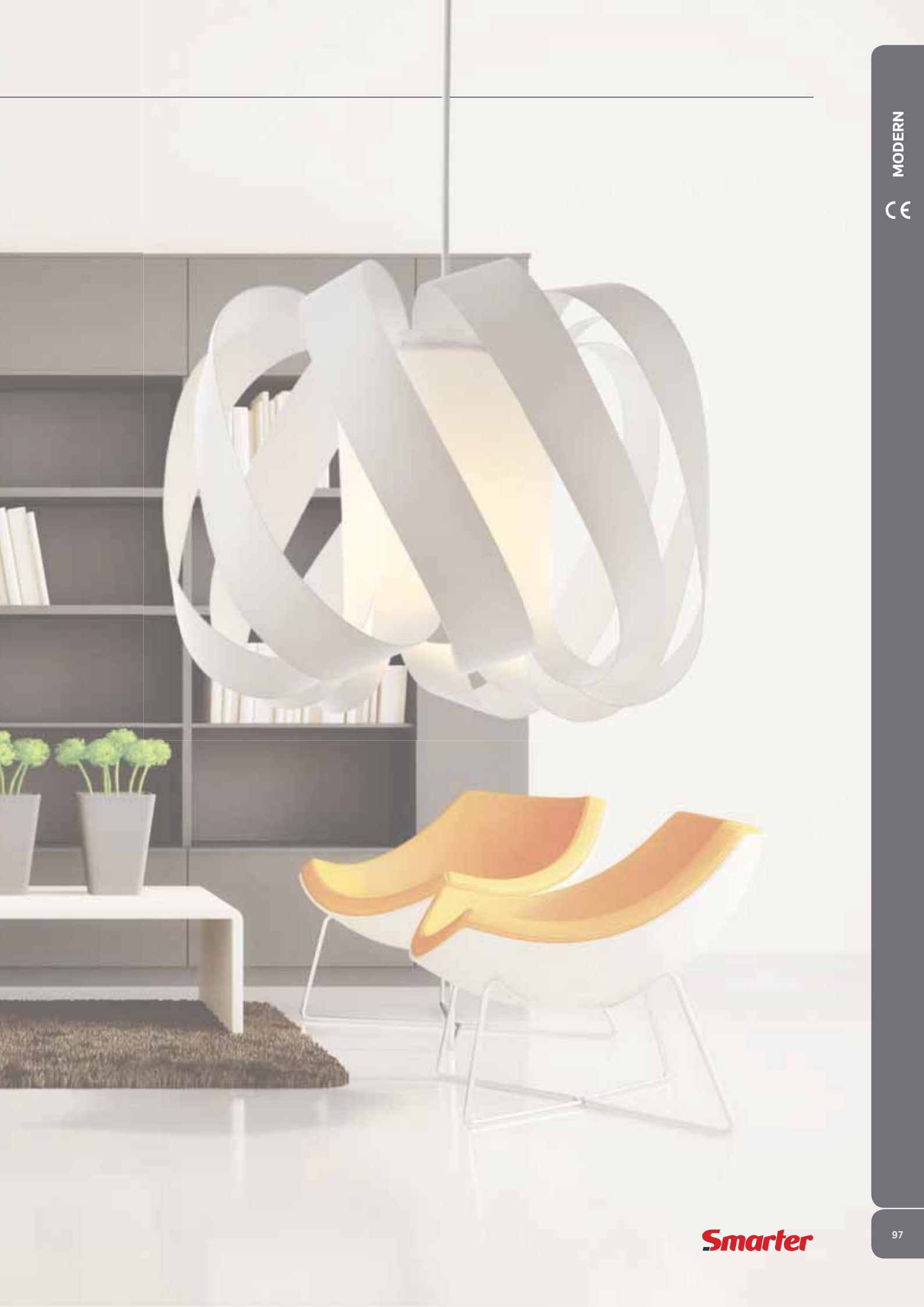

Layer

RO Suspensie pentru interior, structură metalică cromată, dispersor realizat prin suprapunerea unor forme geometrice din acril cromat.

EN Suspension light fitting for interior, structure of chrome plated metal, diffuser realized by overlapping of chrome plated geometrical shapes.

IT Sospensione per interni, struttura metallica cromata, diffusore composto da forme geometriche sovrapposte in acrilico cromato.

RU Подвеска для внутреннего освещения, металлическая хромированная структура, диффузор, сделанный перекрытием геометрических форм из хромированного акрила.

HU Beltéri felfüggesztés, krómozott fémszerkezet, krómozott akril mértani alakzatok egymásra helyezéséből létrehozott diszperzór.

BG Интериорен полилей, метална хромирана структура, разсейвател, осъществен чрез наслагване на геометрични форми от хромиран акрил.





01-785



E27, 1 x max. 42W



IP20

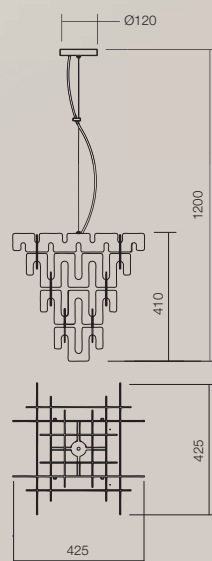

Reader

RO Lampadar pentru interior, echipat cu LED-uri SMD, structură reglabilă din metal finisat nichel satinat, dispersor din policarbonat satinat cu margine transparentă.

EN Floor lamp for interior, equipped with SMD LED, satin nickel adjustable metal structure, satin polycarbonate diffuser with clear edge.

IT Piantana per interni, equipaggiata con LED SMD, struttura regolabile in metallo nickel satinato, diffusore in policarbonato satinato con bordo trasparente.

RU Торшер для внутреннего освещения, оснащенный светодиодами SMD, регулируемая металлическая структура с отделочным слоем из сатинированного никеля, диффузор из сатинированного поликарбоната с прозрачным краем.

HU Beltéri lámpaoszlop, ellátva SMD LED-ekkel, igazítható szerkezet, szaténos nikkelt borítású fémből, szaténos polikarbonát diszperzór, áttetsző szélekkel.

BG Интериорен полилей, оборудван с SMD LED-ове, регулируема метална структура с покритие от сатениран никел, разсейвател от сатениран поликарбонат с прозрачен ръб.

**LED
EQUIPPED**



06-031

LED SMD 36 x 0,2W, 18W

Total luminous flux 1400lm

Color temperature neutral white 3000K, CRI 82





Flair

RO Serie de veioze pentru interior, corp din ceramică smălțuită finisat cu aspect de lemn de nuc sau wenge și abajur textil.

EN Series of table lamps for interior, housing of enameled ceramics finishing walnut or wenge and shade of textile material.

IT Serie di lampade da tavolo, corpo in ceramica smaltata tipo legno essenza noce, oppure wenge con paralume tessile.

RU Серия настольных ламп для внутреннего освещения, корпус глазурированной керамики с отделочным слоем грецкого ореха или венге и текстильный абажур.

HU Beltéri éjjeli lámpák sorozata, zománcozott kerámia test, diófa vagy wenge kivitelezéssel és szövet lámpaernyő.

BG Серия интериорни нощни лампи, тяло от емайлирана керамика, завършено с вид на орехово дърво или венге и абажур от плат.





- 01-859 Walnut
- 01-860 Wengè

 E27, 1 x max. 42W

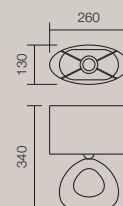

Mikos

- RO Serie de veioze pentru interior, corp din ceramică smălțuită și abajur textil, disponibile in mai multe variante de culori.
- EN Series of table lamps, housing of enameled ceramics and shade of textile material, available in different versions of colors.
- IT Serie di lampade da tavolo, corpo in ceramica smaltata e paralume tessile, disponibile in diverse varianti colore.
- RU Серия настольных ламп для внутреннего освещения, корпус глазурированной керамики и текстильный абажур, производственных в некоторых вариантах цветового исполнения.
- HU Beltéri éjjeli lámpák sorozata, zománcozott kerámia test és szövet lámpaernyő, mely több színárnyalatban kapható.
- BG Серия интериорни нощни лампи, тяло от емайлирана керамика и абажур от плат, налични в няколко цветови варианта.



- 01-845 White
- 01-846 Red
- 01-847 Purple
- 01-848 Brown
- 01-849 Grey

E14, 1 x max. 28W

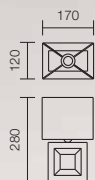



RO Serie de veioze pentru interior, corp din ceramică smălțuită și abajur textil, disponibile în mai multe variante de culori.

EN Series of table lamps, housing of enameled ceramics and shade of textile material, available in different versions of colors.

IT Serie di lampade da tavolo, corpo in ceramica smaltata e paralume tessile, disponibile in diverse varianti colore.

RU Серия настольных ламп для внутреннего освещения, корпус глазурированной керамики и текстильный абажур, производственных в некоторых вариантах цветового исполнения.

HU Beltéri éjjeli lámpák sorozata, zománcozott kerámia test és szövet lámpaernyő, mely több színárnyalatban kapható.

BG Серия интериорни нощни лампи, тяло от емайлирана керамика и абажур от плат, налични в няколко цветови варианта.





- 01-850 White
- 01-851 Grey
- 01-852 Purple
- 01-853 Brown

E27, 1 x max. 42W

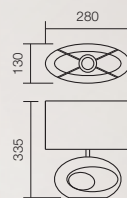

Five

RO Serie de veioze pentru interior, corp din ceramică smălțuită și abajur textil, disponibile în mai multe variante de culori.

EN Series of table lamps, housing of enameled ceramics and shade of textile material, available in different versions of colors.

IT Serie di lampade da tavolo, corpo in ceramica smaltata e paralume tessile, disponibile in diverse varianti colore.

RU Серия настольных ламп для внутреннего освещения, корпус глазурированной керамики и текстильный абажур, производственных в некоторых вариантах цветового исполнения.

HU Beltéri éjjeli lámpák sorozata, zománcozott kerámia test és szövet lámpaernyő, mely több színnyalatban kapható.

BG Серия интериорни нощни лампи, тяло от емайлирана керамика, абажур от плат, налични в няколко цветови варианта.



○ 01-854 White

● 01-855 Red

● 01-856 Purple

● 01-857 Brown

● 01-858 Grey

⚡ E14, 1 x max. 28W





MODERN



RO Colecție de veioze cu structură din metal nichelat și abajururi din sticlă centrifugată cu decorațiune tip "Round" în culorile alb, gri sau roșu.

EN Series of lamps with nickel structure and centrifugal glass lampshade with decoration „Round” type. Color variants lampshade: white, red, „blackberry” or grey.

IT Serie di lampade da tavolo, struttura in metallo nichelato e diffusore in vetro centrifugato con decorazione "Round". Varianti colore diffusore: bianco, rosso "mora" o grigio.

RU Серия настольных ламп с металлической никелированной структурой и абажуром из центрифугированного стекла типа „Раунд”. Цветовые варианты абажура: белого, красного, серого цвета или цвет ежевики.

HU Lámpák gyűjtemény, nikkelezett fém szerkezetű és „Round” típusú centrifugált üvegből készült lámpaernyő. Lámpaernyő színek lehetőségei: fehér, „szeder” piros vagy szürke.

BG Серия лампи за маса, структура от никелиран метал и разпръсквач от центрофугирано стъкло с украса вид "Round". Варианти цветове: бял, червен "Къпина" или сив.



○ 01-434 White

● 01-437 Blackberry

● 01-560 Grey

E14, 1 x max. 28W





MODERN



CLASSIC

<u>Amira</u>	152	<u>Flavia</u>	182	<u>Natalia</u>	166
<u>Aniella</u>	160	<u>Frame</u>	202	<u>Noella</u>	164
<u>Bolero</u>	126	<u>Francesca</u>	122	<u>Noemi</u>	136
<u>Bouquet</u>	194	<u>Giorgia</u>	124	<u>Nora</u>	144
<u>Cairo</u>	204	<u>Giselle</u>	170	<u>Ofelia</u>	142
<u>Calais</u>	184	<u>Isadora</u>	114	<u>Tulip</u>	156
<u>Charm</u>	134	<u>Josephine</u>	150	<u>Valery</u>	178
<u>Cora</u>	174	<u>Katia</u>	188	<u>Vera</u>	138
<u>Dora</u>	130	<u>Lucrezia</u>	118	<u>Window</u>	198
<u>Dorothy</u>	162	<u>Luisa</u>	192		
<u>Fabiola</u>	146	<u>Maya</u>	200		

RO Serie corpuri de iluminat pentru interior, structură din metal și elemente decorative din rășină, finisaj alb cu detalii aur patinat. Veioza cu abajur textil cu bordură aurie.

EN Series of indoor lighting fixtures, metal structure with decorative elements of resin, white finishing with gold details. Table lamp with textil lampshade with gold edgebanding.

IT Serie di lampade per interni, struttura in metallo con elementi decorativi in resina, finitura bianca con dettagli dorati. Lampada da tavolo con paralume plissetato e bordatura in oro.

RU Серия светильников для внутреннего освещения, металлическая структура и декоративные элементы из смолы, отделочный слой белого цвета, детали из золотой патины. Ночник с текстильным абажуром с золотой кромкой.

HU Beltéri világítótest sorozat, gyanta fémszerkezettel és díszítőelemekkel, fehér kikészítéssel és arannyal patinált részletekkel. Aranyszélű textil lámpaernyő.

BG Серия интериорни осветителни тела, метална структура и декоративни елементи от смола, бяло покритие с детайли в патинирано злато. Нощна лампа с платнен абажур със златист кант.



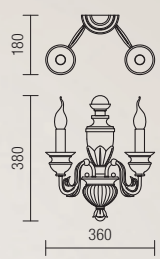

02-835
E14, 2 x max. 28W

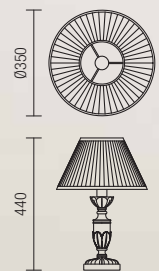

02-838
E27, 1 x max. 42W

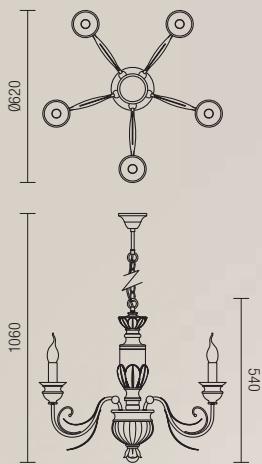

02-836

E14, 5 x max. 28W



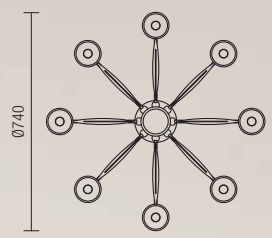

02-837

E14, 8 x max. 28W



IP20

Lucrezia



- RO Colecție de lămpi pentru interior, structură din metal vopsit negru și elemente din sticlă neagră, decorațiuni din cristal negru.
- EN Collection of indoor lamps, metal black structure and black glass elements, black crystal decorations.
- IT Collezione di lampade, struttura in metallo verniciato nero, elementi in vetro nero e decorazioni in cristallo nero.
- RU Коллекция светильников для внутреннего освещения, металлическая структура, окрашенная в чёрном цвете, элементы из чёрного стекла, украшения из чёрного хрустала.
- HU Beltéri lámpakollekció, feketére festett fémszerkezet és fekete üveg elemek, fekete kristály díszek.
- BG Колекция от интериорни лампи, структура от метал боядисан в черно и елементи от черно стъкло, украшения от черен кристал.



02-796

E14, 2 x max. 28W

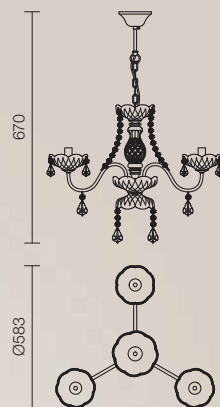

 **02-797** E14, 3 x max. 28W IP20

Lucrezia

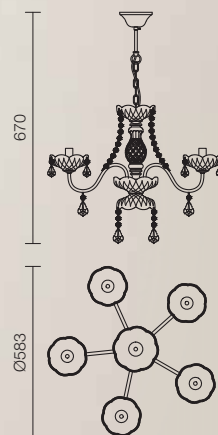

02-798

E14, 5 x max. 28W



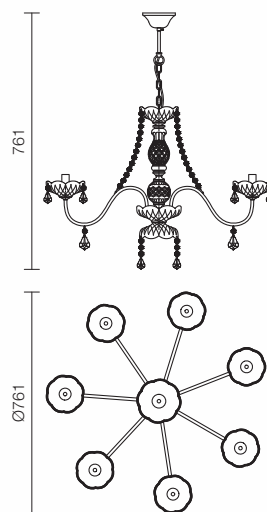

02-799

E14, 7 x max. 28W



IP20



Francesca

- RO Colecție de lămpi pentru interior, cu structură din sticlă culoare champagne transparent și detalii din metal cromat, decorațiuni din sticlă champagne.
- EN Collection of indoor lamps with champagne colour transparent glass structure and chrome metal details, champagne glass decorations.
- IT Collezione di lampade con struttura in vetro soffiato colore champagne trasparente e dettagli in metallo cromato, decorazioni in vetro champagne.
- RU Коллекция ламп для внутреннего освещения со структурой из прозрачного стекла шампанского цвета, детали из хромированного металла, украшения из стекла шампанского цвета.
- HU Beltéri lámpakollekció, áttetsző pezsgőszínű üveg szerkezet, krómozott fém részletek, pezsgőszínű üveg díszítőelemek.
- BG Колекция от интериорни лампи със структура от прозрачно стъкло в цвят шампанско и детайли от хромиран метал, украсение от стъкло в шампанско.



 **02-625**

 E14, 3 x max. 28W

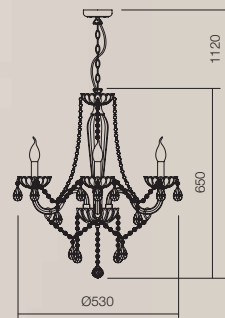

 **02-624**

 E14, 2 x max. 28W

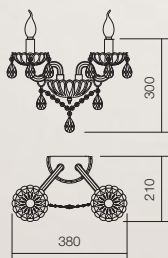



02-626

E14, 5 x max. 28W



IP20



Giorgia

RO Serie de suspensii cu structură din metal cromat, abajururi din țesătură albă și decorațiuni din cristal transparent.

EN Collection of suspensions with chrome metal structure, white fabric lampshades and transparent crystal decorations.

IT Serie di sospensioni con struttura in metallo cromato, paralumi in tessuto bianco e decorazioni di cristallo trasparenti.

RU Серия подвесок с металлической хромированной структурой, абажуры из белой ткани и украшения из прозрачного хрустала.

HU Krómozott fémszerkezetű felfüggesztések sorozata, fehér szövet lámpaernyő és áttetsző kristály díszítőelemek.

BG Серия полилеи със структура от хромиран метал, абажури от бял плат и украшения от прозрачен кристал.



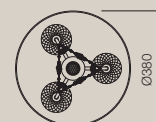
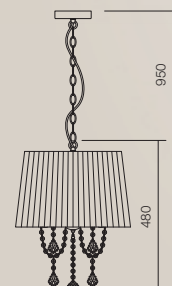

02-642

E14, 3 x max. 28W





 **02-643**

 E14, 5 x max. 28W

 **IP20**

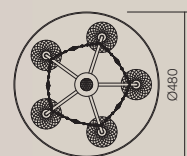
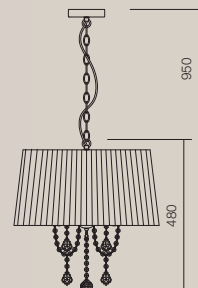

Bolero

RO Colecție de lămpi pentru interior, structură din metal cromat și acrilat transparent sau negru.

EN Indoor lamps, chrome and acrylate metal structure in transparent or black variants.

IT Serie di lampade per interni, struttura in metallo cromato e acrilico nelle varianti trasparente o nero.

RU Серия ламп для внутреннего освещения, структура из хромированного металла и прозрачного или чёрного акрилата.

HU Lámpák sorozat belső számára, krómozott vagy akrilozott fém szerkezet, választható szín: átlátszó vagy fekete.

BG Серия вътрешни лампи, структура от хромиран метал и акрилат във варианти прозрачен или черен.

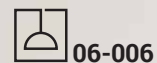

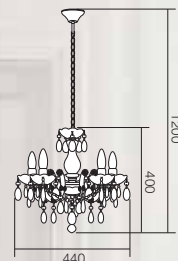

E14, 5 x max. 28W

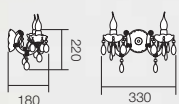

 **06-005**

 E14, 2 x max. 28W



 **06-004**

 E14, 1 x max. 28W

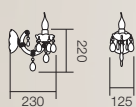



Bolero

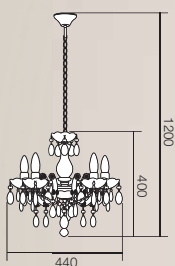

06-003

E14, 5 x max. 28W





 **06-002**

 E14, 2 x max. 28W

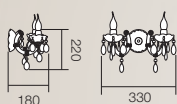
 **IP20**



 **06-001**

 E14, 1 x max. 28W

 **IP20**

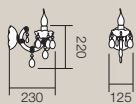

RO Colecție de lămpi pentru interior, cu structură din metal cromat și abajururi din sticlă presată transparentă. Becurile halogen ECO consum redus de energie max. 33W incluse.

EN Collection of indoor lamps with chrome metal structure and transparent pressed glass lampshades. Eco halogen low energy light bulbs, of max. 33W included.

IT Collezione di lampade con struttura in metallo cromato, paralumi di vetro pressato trasparente. Lampadina alogena ECO a consumo ridotto da massimo 33W inclusa.

RU Коллекция ламп для внутреннего освещения с металлической хромированной структурой, абажуры из прозрачного прессованного стекла. оснащены энергосберегающими экологическими галогенными лампами с максимальной мощностью 33Вт.

HU Beltéri lámpák kollekciója, krómozott fém szerkezet és áttetsző préselt üveg lámpaernyő. 33W-os, kis fogyasztású halogén ECO izzókat tartalmaz.

BG Колекция от интериорни лампи със структура от хромиран метал и абажури от прозрачно пресовано стъкло. Халогенни крушки ECO ниско потребление от макс. 33W включени.

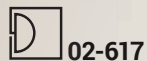
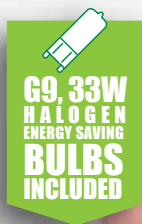

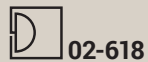
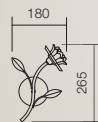

G9, 1 x max. 33W



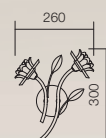

G9, 2 x max. 33W

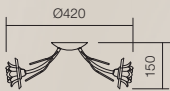

 **02-619**

 G9, 3 x max. 33W



 **02-621**

 G9, 5 x max. 33W

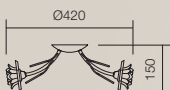

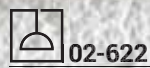

02-622

G9, 6 x max. 33W

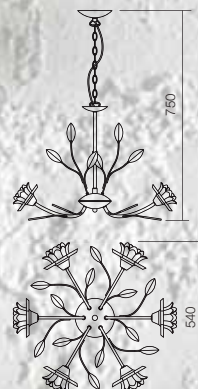



02-620

G9, 4 x max. 33W



IP20

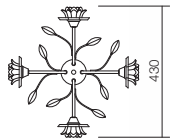
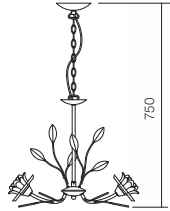

02-623

G9, 1 x max. 33W



IP20

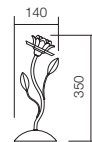

Charm

- RO Serie de lămpi pentru interior, structură din metal cromat, decorațiuni din acrilat transparent.
- EN Indoor lamps, chrome metal structure, transparent acrylate decorations.
- IT Serie di lampade per interni, struttura in metallo cromato, decorazioni in acrilico trasparente.
- RU Серия ламп для внутреннего освещения, структура из хромированного металла, украшения из прозрачного акрилата.
- HU Lámpák sorozat belső számára, krómozott fém szerkezet, átlátszó akril díszítésekkel.
- BG Серия вътрешни лампи, структура от хромиран метал, декори от прозрачен акрилат.



06-008

E14, 3 x max. 28W

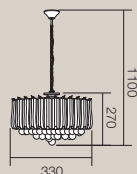

06-009

E14, 5 x max. 28W

IP20

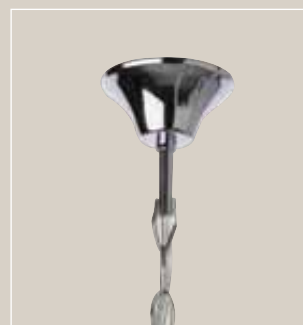
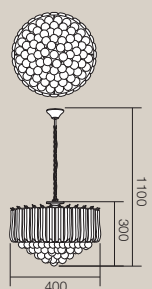

06-007

E14, 1 x max. 28W

IP20

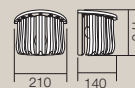

Noemi

RO Serie de lămpi pentru interior, structură din metal finisat alamă antică cu abajururi din țesătură bej și decorațiuni din cristal.

EN Series of indoor lamps, structure of metal, antique brass finishing, with textil lampshade and crystal decorations.

IT Serie di lampade per interni, struttura in metallo finitura ottone anticato con paralumi in tessuto beige e decorazioni in cristallo.

RU Серия светильников для внутреннего освещения, металлическая структура с отделочным слоем античной латуни, тканевые абажуры бежевого цвета, хрустальные декоративные элементы.

HU Beltéri lámpasor, antik bronz kikészítésű fémszerkezettel, drapp textil lámpaernyőkkel, kristáldíszekkel.

BG Серия интериорни лампи, метална структура с покритие от античен месинг с абажури от бежов плат и кристални украшения.

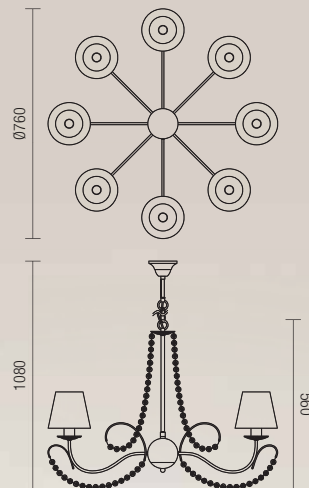

02-848

E14, 8 x max. 28W



IP20

02-847

E14, 5 x max. 28W

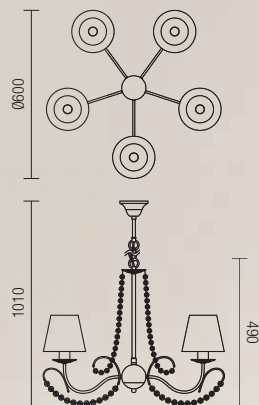

02-846

E14, 2 x max. 28W

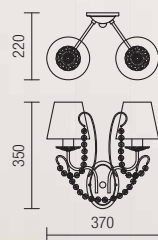

- RO Serie de lămpi pentru interior, structură din metal finisat alamă antică cu abajururi din sticlă suflată albă și decorațiuni din cristal.
- EN Series of indoor lamps, structure of metal, antique brass finishing, white blown glass lampshades, crystal decorations.
- IT Serie di lampade per interni, struttura in metallo finitura ottone anticato, paralumi vetro soffiato bianco, decorazioni in cristallo.
- RU Серия светильников для внутреннего освещения, металлическая структура с отделочным слоем античной латуни, абажуры из выдувного стекла белого цвета, хрустальные декоративные элементы.
- HU Beltéri lámpasor, antik bronz kikészítésű fémszerkezettel, fehér fújtt üveg lámpaernyőkkel, kristáldíszekkel.
- BG Серия интериорни лампи, метална структура с покритие от античен месинг с абажури от бяло духано стъкло и кристални украси.



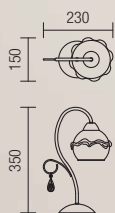

02-858

E27, 1 x max. 42W







 **02-853**

 E27, 1 x max. 42W



 **02-854**

 E27, 5 x max. 42W

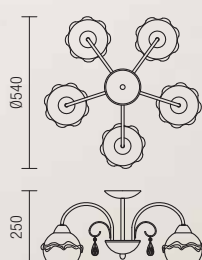

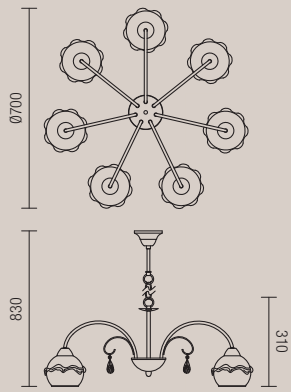

02-857

E27, 7 x max. 42W



IP20



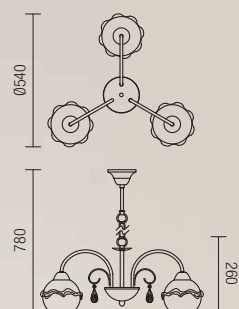

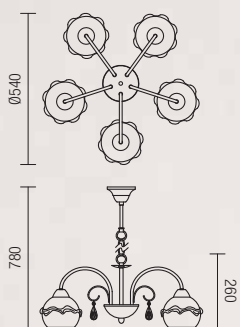

 **02-855**

 E27, 3 x max. 42W



 **02-856**

 E27, 5 x max. 42W



Öfelia

RO Colecție de lămpi pentru interior, cu structură din metal finisat alamă antică, abajururi din sticlă de alabastru alb cu bordură aurie și decorațiuni din sticlă transparentă.

EN Collection of Indoor lamps with finish metal, antique brass structure, white alabaster glass lampshades with golden border and transparent glass decorations.

IT Collezione di lampade per interni, struttura in metallo finitura ottone anticato, paralumi in vetro alabastro bianco con bordatura oro e decorazioni in vetro molato trasparente.

RU Коллекция светильников для внутреннего освещения, со структурой из хромированного металла с отделочным слоем античной латуни, абажуры из алебастрового стекла белого цвета, с золотым краем и украшениями прозрачного стекла.

HU Beltéri lámpakollekció, antik sárgaréz kivitelezésű fémszerkezet, fehér-kék üveg lámpaernyők, aranyozott szélekkel és áttetsző üveg díszítőelemek.

BG Колекция интериорни лампи със структура от метал с покритие от античен месинг, абажури от стъкло от бял алабастр със златист кант и украшения от прозрачно стъкло.



 **02-653**

 E14, 1 x max. 28W

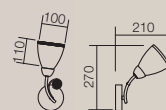



02-655

E14, 5 x max. 28W

IP20

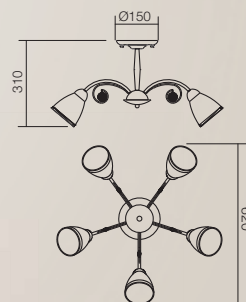

02-654

E14, 3 x max. 28W

IP20

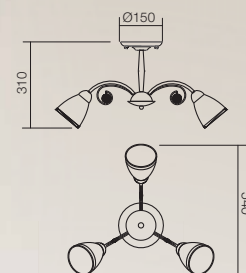

Nora

RO Serie de lămpi pentru interior, structură din metal finisat alamă antică cu abajururi din sticlă suflată albă cu venaturi transparente și decorațiuni din cristal.

EN Series of indoor lamps, structure of metal, antique brass finishing, white blown glass lampshades, with transparent stripes and crystal decorations.

IT Serie di lampade per interni, struttura in metallo finitura ottone anticato, paralumi vetro soffiato bianco con venature trasparenti e decorazioni in cristallo.

RU Серия светильников для внутреннего освещения, металлическая структура с отделочным слоем античной латуни, абажуры из выдувного стекла белого цвета с прозрачными полосками, хрустальные декоративные элементы.

HU Beltéri lámpasor, antik bronz kikészítésű fémszerkezettel, átlátszó csíkos fehér fújtt üveg lámpaernyőkkel, kristáldíszekkel.

BG Серия интериорни лампи, метална структура с покритие от античен месинг с абажури от бяло духано стъкло с прозрачни ивици и кристални украси.

 **02-851**

 E14, 3 x max. 28W

 IP20

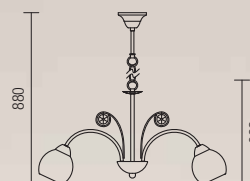
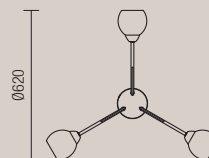

 **02-852**

 E14, 5 x max. 28W

 IP20

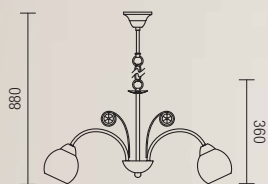
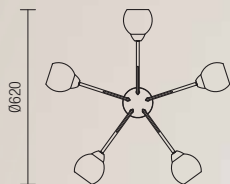



02-849

E14, 1 x max. 28W

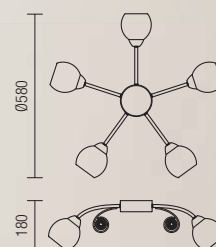
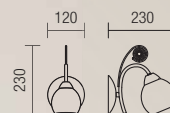

02-850

E14, 5 x max. 28W



Fabiola

RO Colecție de lămpi pentru interior, structură din metal finisat alamă antică și decorațiuni din sticlă transparentă.

EN Collection of indoor lamps, finish metal antique brass structure and transparent glass decorations.

IT Collezione di lampade per interni, struttura in metallo finitura ottone anticato e decorazioni in vetro trasparente.

RU Коллекция ламп для внутреннего освещения с металлической структурой с отделочным слоем античной латуни, украшения из прозрачного стекла.

HU Beltéri lámpakollekció, antik sárgaréz kivitelezésű fémszerkezet, áttetsző üveg díszítőelemek.

BG Колекция от интериорни лампи, структура от метал с покритие в античен месинг и украшения от прозрачно стъкло.



02-711

E14, 3 x max. 28W

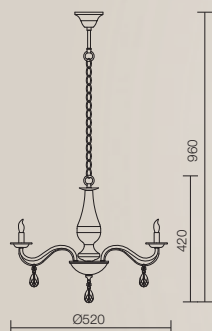
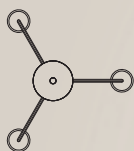



02-712

E14, 5 x max. 28W

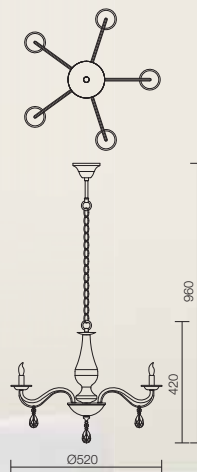



0520

420

960



 **02-709**

 E14, 1 x max. 28W

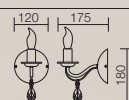

 **02-710**

 E14, 2 x max. 28W

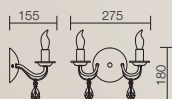

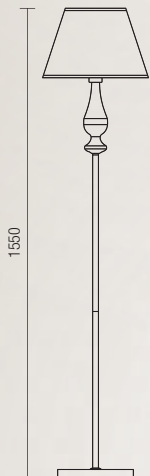
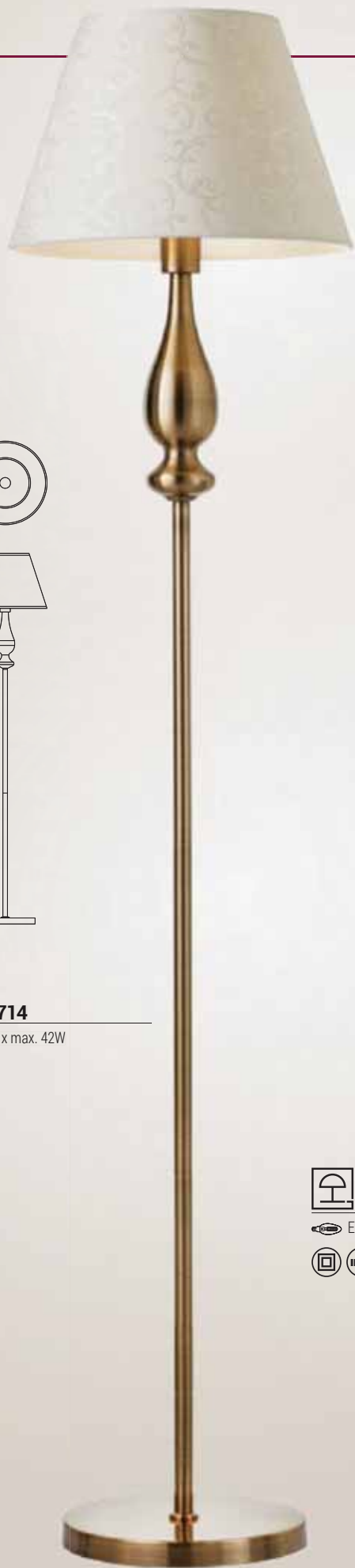

02-714

E27, 1 x max. 42W



02-713

E14, 1 x max. 28W

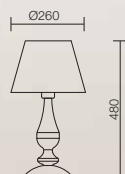

Josephine

RO Colecție de lămpi pentru interior, structură din metal cu ornamente turnate din bronz, finisaj alamă antică.

EN Indoor lamps, metal structure with bronze cast ornaments, antique brass finish.

IT Lampade per interni, struttura in metallo con ornamenti in fusione di ottone, finitura brunito.

RU Лампы для внутреннего освещения, металлическая структура с украшениями, литыми в бронзе, отделочный слой - античная латунь.

HU Lámpák belső számára, bronzból öntött díszítésű fém szerkezet, antik réz kivitel.

BG Вътрешни лампи, метална структура, с украси отливани в бронз, покритие античен месинг.



 **02-567**

 E14, 2 x max. 28W

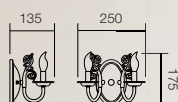

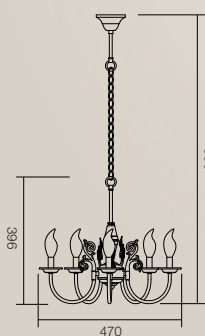
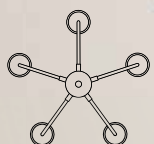

02-568



E14, 5 x max. 28W



IP20

Amira

RO Serie de lămpi pentru interior, structură din metal cu elemente turnate din zamac, vopsită în câmp electrostatic, finisată aur învechit.

EN Indoor lamps, metal structure with zamak die cast elements, antique gold finish.

IT Serie di lampade per interni, struttura in metallo con elementi in fusione di zama, finitura oro anticato.

RU Серия светильников для внутреннего освещения, металлическая структура с литыми элементами из замка, окрашенная в электростатическом поле, с отделочным слоем устаревшего золота.

HU Beltéri lámpasorozat, öntött cinkötvözet elemekkel ellátott fémszerkezettel, elektrosztatikus mezőben festett, órány kikészítéssel.

BG Серия интериорни лампи, метална структура с елементи ляти от цинкови сплави, боядисана в электростатично поле, с покритие от остаряло злато.

02-839

E14, 1 x max. 28W



02-840

E14, 2 x max. 28W

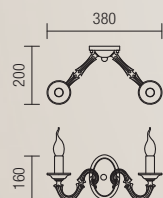



02-841

E14, 3 x max. 28W

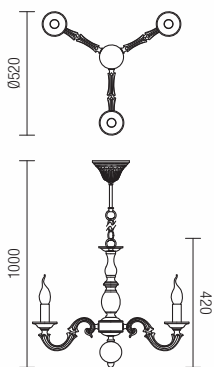

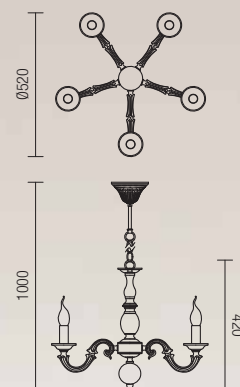

02-842

E14, 5 x max. 28W



**02-843**

E14, 8 x max. 28W



Tulip

- RO Colecție de lămpi pentru interior, structură din metal finisaj maron patinat cu negru și elemente decorative aur antic, abajururi din sticlă alb opal cu inel decorativ aur antic.
- EN Indoor lamps, metal structure with brown finish, black patina and antique gold decorative elements, opal white glass lampshades with antique gold decorative ring.
- IT Collezione di lampade per interni, struttura in metallo marrone patinato nero ed elementi decorativi in oro anticato, paralumi in vetro opalino bianco con anello decorativo in metallo finitura oro anticato.
- RU Коллекция ламп для внутреннего освещения, металлическая структура, отделка коричневого цвета с чёрной патиной, декоративные детали из античного золота, абажуры из белого опалового стекла с декоративным кольцом античного золота.
- HU Beltéri lámpakollekció, fémszerkezet, barna kivitelezés, fekete patinával, és antik arany díszítő elemek, opálos fehér üveg lámpaernyők antik arany díszítő gyűrűvel.
- BG Колекция интериорни лампи, метална структура, кафяво покритие, патинирано с черно и декоративни елементи в антично злато, абажур от бяло стъкло опал с декоративен пръстен в антично злато.

 02-782

 E27, 1 x max. 42W

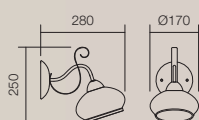



02-783

E27, 3 x max. 42W

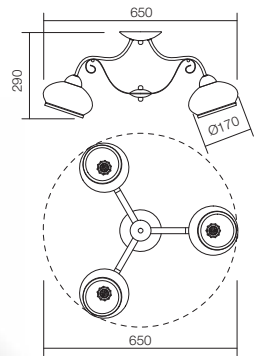

02-784

E27, 5 x max. 42W

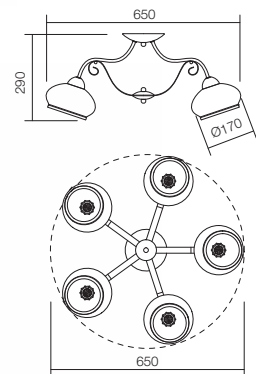



02-785

E27, 3 x max. 42W

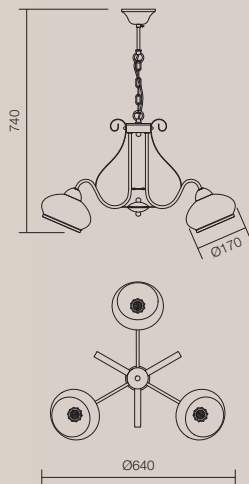

**02-786**

E27, 5 x max. 42W

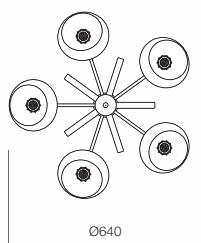
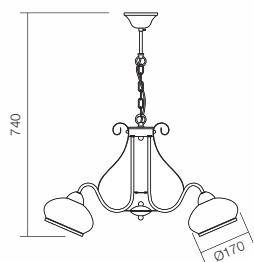

Āniella

RO Colecție de lămpi cu structură din metal finisat alamă antică și abajururi din sticlă suflată albă cu inel decorativ din metal finisat alamă antică.

EN Collection of lamps with antique brass finish metal structure and white blown glass lampshades with decorative ring of antique brass metal finish.

IT Collezione di lampade con struttura in metallo finitura ottone anticato, paralumi in vetro soffiato bianco con anello decorativo di metallo color ottone anticato.

RU Коллекция ламп с металлической структурой с отделочным слоем античной латуни и абажуры из выдувного стекла белого цвета с декоративным кольцом из металла с отделочным слоем античной латуни.

HU Lámpakollekció antik sárgaréz kivitelezésű fémszerkezettel és fehérre fűjt üveg lámpaernyővel, antik sárgaréz kivitelezésű fém gyűrűvel.

BG Колекция от лампи с метална структура с покритие от античен месинг и абажури от бяло духано стъкло с декоративен пръстен от метал с покритие от античен месинг.



02-644

E27, 1 x max. 42W

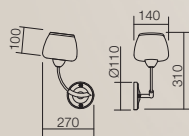

02-645

E27, 4 x max. 42W

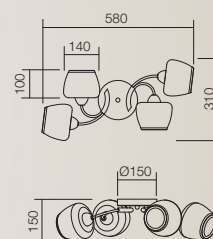



Dorothy

RO Colecție de lămpi pentru interior, structură din metal finisaj alamă antică, abajururi din sticlă suflată satinată cu decoruri transparente.

EN Collection of indoor lamps with metal structure antique brass finish, satin white mouth blown glass lampshade with transparent decorations.

IT Serie di lampade con struttura in metallo finitura ottone anticato, paralumi in vetro soffiato satinato con decorazioni trasparenti.

RU Коллекция светильников для внутреннего освещения, металлическая структура с отделочным слоем античной латуни, абажуры из сатинированного выдувного стекла с прозрачными украшениями.

HU Beltéri lámpakollekció, antik sárgaréz borítású fémszerkezet, szaténosra fújtt lámpaernyő, áttetsző díszekkel.

BG Колекция от интериорни лампи, структура от метал с покритие в античен месинг, абажури от духано сатенирано стъкло с прозрачни декори.





 **02-907**

 E14, 2 x max. 28W

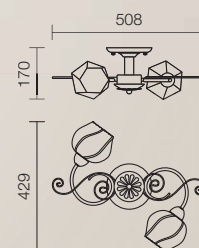
 **IP20**



 **02-906**

 E14, 1 x max. 28W

 **IP20**

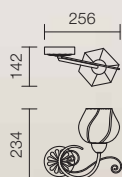

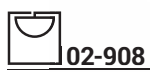

02-908

E14, 3 x max. 28W

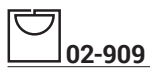
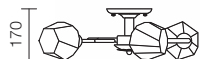

02-909

E14, 4 x max. 28W



Noella

RO Serie de lămpi pentru interior, cu structură din metal finisat bronz antic și abajururi din sticlă alabastru alb.

EN Collection of indoor lamps with finish metal, antique bronze structure and white alabaster glass lampshades.

IT Serie di lampade per interni, struttura in metallo finitura bronzo antico e paralumi in vetro alabastro bianco.

RU Серия светильников для внутреннего освещения, со структурой из хромированного металла с отделочным слоем античного бронзы, абажуры из алебастрового стекла белого цвета.

HU Beltéri lámpák sorozata, antik bronz kivitelezésű fém szerkezet és áttetsző fehér - kék, fűjt üveg lámpaernyők.

BG Серия интериорни лампи със структура от метал с покритие в античен бронз и абажури от стъкло бял алабастрър.

 **02-649**

 E14, 1 x max. 28W

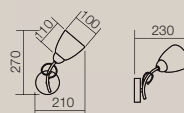

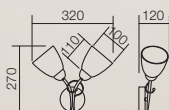

 **02-650**

 E14, 2 x max. 28W





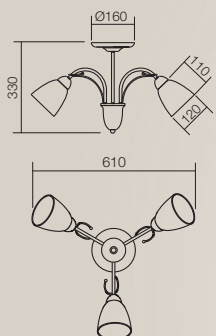

 **02-651**

 E14, 3 x max. 28W



 **02-652**

 E14, 5 x max. 28W

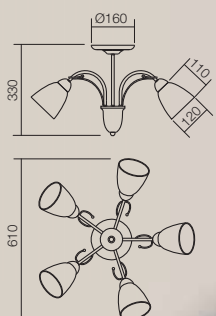

Natalia

- RO Colecție de lămpi pentru interior, structură din metal finisaj alamă antică, abajururi din alabastru alb.
- EN Lamps with metal structure antique brass finish, white alabaster glass lampshade.
- IT Serie di lampade con struttura in metallo finitura brunito, vetro in alabastro bianco.
- RU Серия ламп, металлическая структура с отделочным слоем античной латуни, стеклянный абажур из белого алебастра.
- HU Antik réz kivitelű fém szerkezetű lámpák sorozat, fehér alabástrom üveg lámpaernyő.
- BG Серия лампи, със метална структура, покритие античен месинг, абажур от бяло-алабастро стъкло.



02-304

E27, 5 x max. 42W

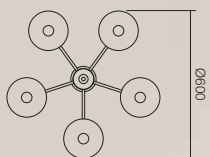
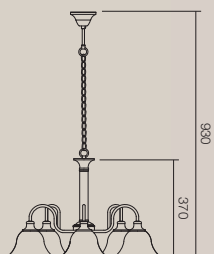



02-303

E27, 3 x max. 42W

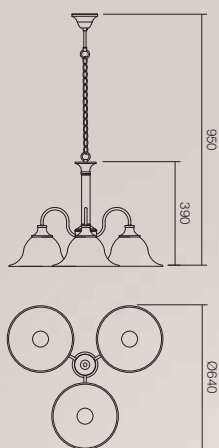

02-305

E27, 1 x max. 42W

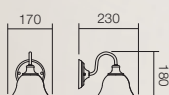

Natalia



02-301

E27, 1 x max. 42W

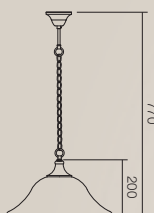

02-302

E27, 2 x max. 42W

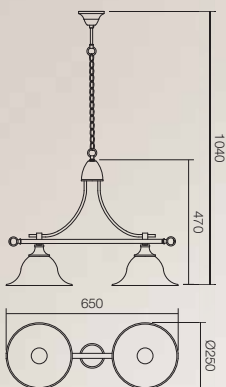



02-306

E27, 1 x max. 42W

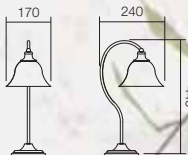

02-307

E27, 1 x max. 42W

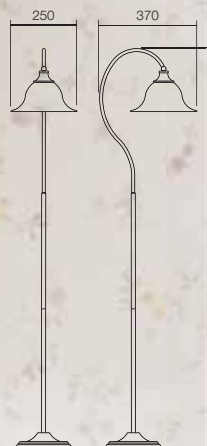

Giselle

RO Serie corpuri de iluminat pentru interior, structură din metal cu finisaj brunat, elemente decorative din rășină ivoire patinat.

EN Series of indoor lighting fixtures, burnished metal structure, decorative elements of resin ivory patina.

IT Serie di lampade per interni, struttura in metallo finitura brunito, particolari in resina avorio patinato.

RU Серия светильников для внутреннего освещения, металлическая структура с отделочным полированным слоем, декоративные элементы из смолы с патиной цвета слоновой кости.

HU Beltéri világítótest sorozat, barnított kikészítésű fémszerkezettel, elefántcsont patinált gyanta díszítőelemekkel.

BG Серия интериорни осветителни тела, метална структура с кафяво покритие, декоративни елементи от патинирана смолиста слонова кост.

 **02-830**

 E14, 1 x max. 28W

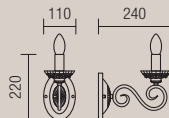

 **02-831**

 E14, 2 x max. 28W

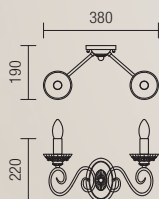

**02-832**

E14, 3 x max. 28W

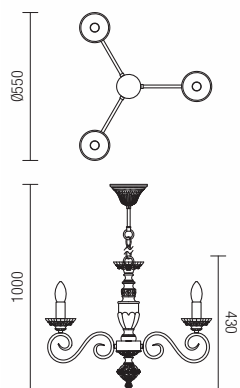

Giselle



02-833

E14, 5 x max. 28W

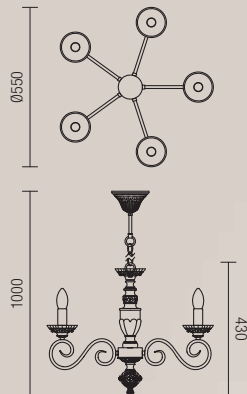

**02-834**

E14, 7 x max. 28W

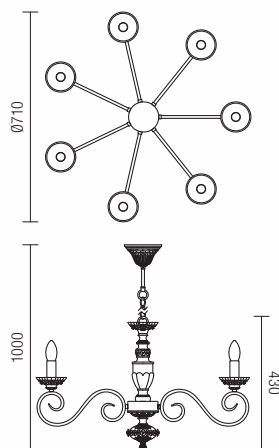

- RO Colecție de lămpi pentru interior, structură din metal cu elemente din rășină, finisaj negru cu patină aur, abajururi din sticlă albă cu inel decorativ vopsit negru.
- EN Indoor lamps, metal structure with resin elements, black finish with gold patina, white glass lampshades with black decorative ring.
- IT Collezione di lampade per interni, struttura in metallo con elementi in resina, finitura nero anticato con sfumature dorate, paralumi in vetro bianco con anello decorativo in metallo verniciato nero.
- RU Коллекция ламп для внутреннего освещения, металлическая структура с смоляными деталями, отделка чёрного цвета с золотой патиной, абажуры из белого стекла с декоративным кольцом, окрашенным в чёрном цвете.
- HU Beltéri lámpakollekció, fémszerkezet gyanta elemekkel, fekete kivitelezés arany patinával, fehér üveg lámpaernyő, feketére festett díszítő gyűrűvel.
- BG Колекция интериорни лампи, метална структура с елементи от смола. Черно покритие със златиста патина, абажури от бяло стъкло с декоративен пръстен, боядисан в черно.



02-775

E27, 2 x max. 42W

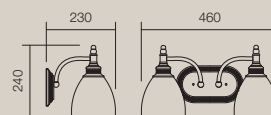

02-774

E27, 1 x max. 42W

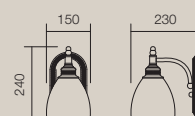



02-777

E27, 3 x max. 42W



IP20

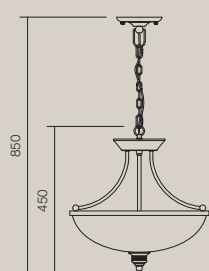
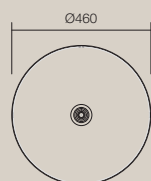

02-776

E27, 2 x max. 42W



IP20





02-779

E27, 3 x max. 42W

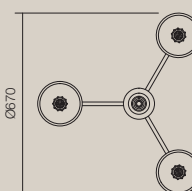
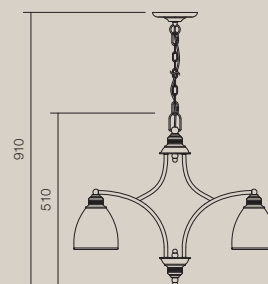

02-780

E27, 5 x max. 42W

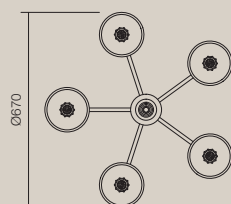
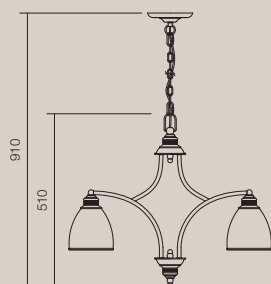



02-781

E27, 9 x max. 42W

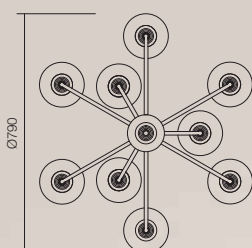
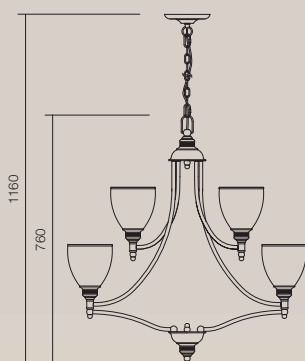

Valery

RO Colecție de lămpi pentru interior, structură din metal cu elemente din fier forjat, finisaj rugină cu patină aur și patină argint.

EN Indoor lamps, metal structure with wrought iron elements, rust finish with gold patina and silver patina.

IT Serie di lampade per interni, struttura in metallo con ricami martellati, finitura ruggine patinato oro e argento.

RU Коллекция ламп для внутреннего освещения, металлическая структура с деталями из кованого железа, отделка ржавого цвета с золотой и серебряной патиной.

HU Beltéri lámpakollekció, fémszerkezet kovácsoltvas elemekkel, rozsdá kivitelezés arany és ezüst patinával.

BG Колекция интериорни лампи, метална структура с елементи от ковано желязо, покритие ръжда със златиста патина и със сребриста патина.



02-724

E14, 2 x max. 28W

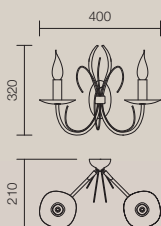

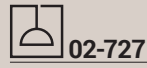

02-727

E14, 8 x max. 28W



IP20

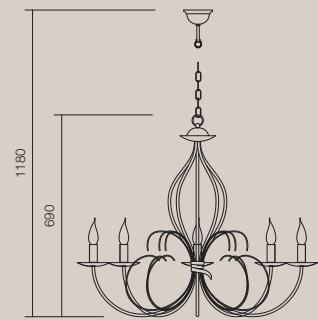
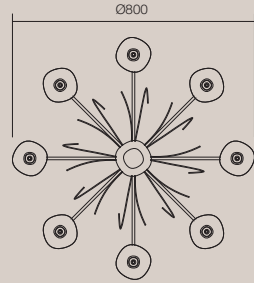

Valery



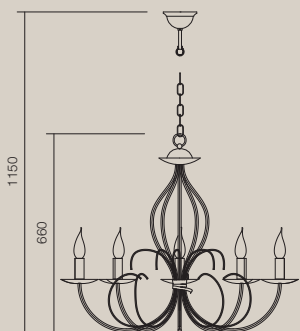
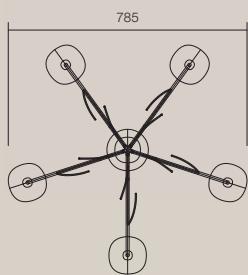

02-726

E14, 5 x max. 28W





 **02-725**

 E14, 3 x max. 28W

 IP20

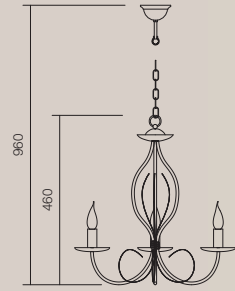
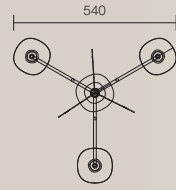

Flavia

- RO Serie de lămpi pentru interior, structură din metal finisat negru cu patină aur și abajur din sticlă suflată cu decor Scavo.
- EN Indoor lamps, black finish metal structure with gold patina and blown glass lampshade with Scavo decoration.
- IT Serie di lampade per interni, struttura in metallo finitura nero patinato oro, paralumi in vetro soffiato con decoro Scavo.
- RU Серия ламп для внутреннего освещения, структура из металла с отделочным слоем чёрного цвета с золотой патиной, абажур из выдувного стекла с декором Скаво.
- HU Lámpák sorozat belső számára, arany rétegű feketére kivitelezett fém szerkezet és Scavo díszlettel lefúvott üveg lámpaernyő.
- BG Серия вътрешни лачпи, металлна скруктура с черно покритие със златна патина и абажур от издухано стъкло с декор Скаво.



02-586

E27, 1 x max. 42W

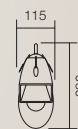

02-589

E27, 1 x max. 42W



 **02-588**

 E27, 5 x max. 42W

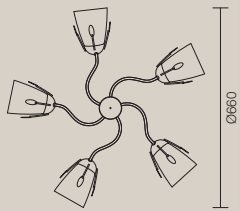
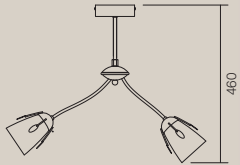

 **02-587**

 E27, 3 x max. 42W

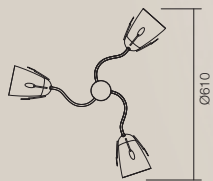
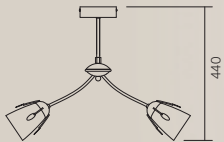

Calais

RO Colecție de lămpi pentru interior, structură din metal finisat maro cu patină aur și abajururi din sticlă de alabastru alb.

EN Collection of lamps with metal structure and brown with golden patina finish. White alabaster glass lampshade.

IT Collezione di lampade con struttura in metallo finitura marrone patinato oro. Vetro alabastro bianco.

RU Коллекция светильников с металлической структурой; отделочный слой - цвет коричневый с золотистой патиной. Стекланный абажур из алебастра белого цвета.

HU Fém szerkezetű lámpa gyűjtemény arany patinás barna kivitelben. Fehér alabástrom üveg lámpaernyő.

BG Колекция лампи с метална структура, покритие кафяво със златна патина. Стъклен абажур от бял алабастр.



02-297

E27, 5 x max. 42W

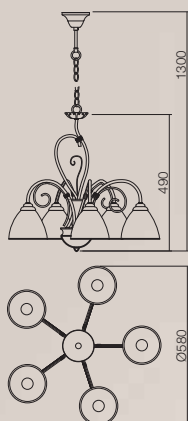



02-295

E27, 1 x max. 42W

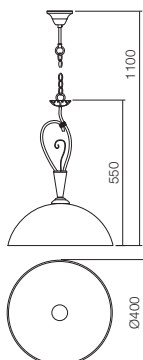

02-296

E27, 2 x max. 42W

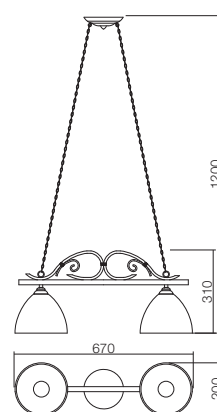



02-300



E27, 3 x max. 42W



IP20





 **02-298**
 E27, 1 x max. 42W
 IP20

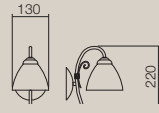

The diagram shows two views of the lamp. The first view shows the lamp's height from the wall to the top of the shade, labeled as 130. The second view shows the lamp's height from the wall to the bottom of the shade, labeled as 220.



 **02-299**
 E27, 1 x max. 42W
 IP20



The diagram shows two views of the lamp. The first view shows the lamp's width at the base, labeled as 160. The second view shows the lamp's height from the base to the top of the shade, labeled as 240, and the height from the base to the bottom of the shade, labeled as 340.

Katia

RO Colecție de lămpi pentru interior, structură din metal cu patină rugină, abajururi din sticlă centrifugată cu decor maro.

EN Indoor lamps, rust patina metal structure, centrifugal glass lampshades with brown decoration.

IT Collezione di lampade per interni, struttura in metallo patinato ruggine, paralumi in vetro centrifugato con bordatura decorativa marrone.

RU Коллекция ламп для внутреннего освещения, металлическая структура с патиной ржавого цвета, абажуры из центрифугированного стекла с отделочным слоем коричневого цвета.

HU Lámpák gyűjtemény belső számára, rozsdaszínű fém szerkezet, barna díszletű centrifugált üvegből készült lámpaernyő.

BG Колекция вътрешни лампи, структура от метал с ръжда патина, абажури от центрифугирано стъкло с кафяв декор.



 **02-572**

 E27, 1 x max. 42W

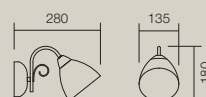

 **02-577**

 E27, 1 x max. 42W

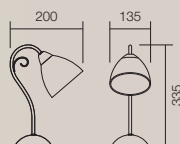



 **02-573**

 E27, 3 x max. 42W

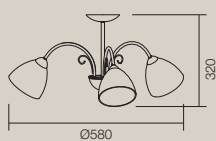
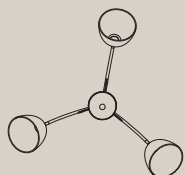
 IP20



 **02-575**

 E27, 5 x max. 42W

 IP20

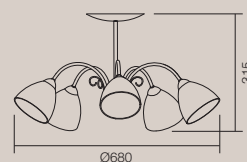
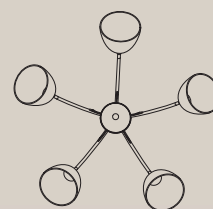



02-576

E27, 3 x max. 42W



IP20

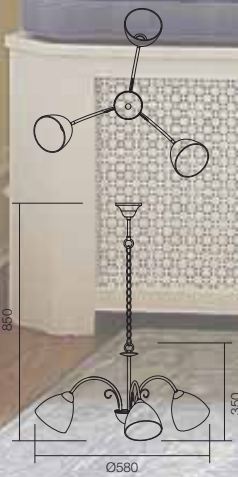

**02-574**

E27, 5 x max. 42W

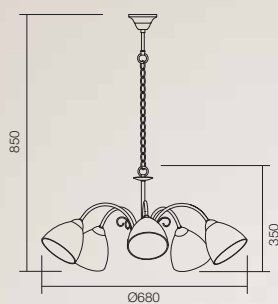
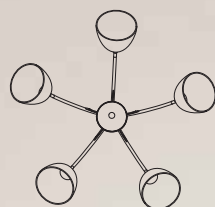

Luisa

RO Serie de lămpi pentru interior, structură din metal finisat maro cu patină aur, abajur din sticlă suflată avorio.

EN Indoor lamps, metal structure brown finish with gold patina, ivory blown glass lampshade.

IT Serie di lampade per interni, struttura in metallo finitura marrone anticato oro, paralumi in vetro soffiato avorio.

RU Серия ламп для внутреннего освещения, металлическая структура с отделочным слоем коричневого цвета с золотой патиной, абажуры из выдувного стекла аворие.

HU Lámpák sorozat belső számára, arany rétegű barna kivitelű fém szerkezet, avorio lefúvott üveg lámpaernyő.

BG Серия вътрешни лампи, метална структура с кафяво покритие със златна патина, абажур от издухано стъкло аворие.

 **02-578**

 E27, 1 x max. 42W

 IP20

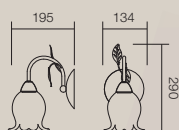



 **02-581**

 E27, 1 x max. 42W

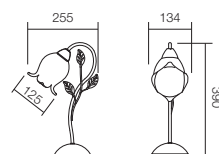
 IP20





 **02-580**

 E27, 5 x max. 42W

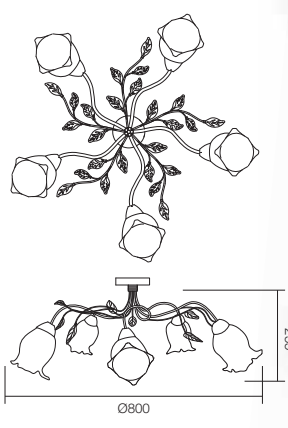
 **IP20**



 **02-579**

 E27, 3 x max. 42W

 **IP20**

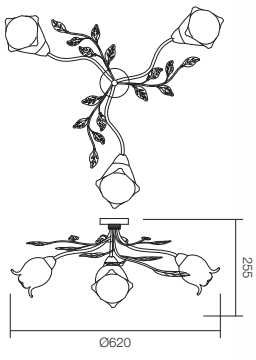

Bouquet

RO Colecție de lămpi cu structură din metal finisat maro antic cu detalii patinate cu aur și argint. Abajur sticlă suflată bej.

EN Collection of lamps with metal structure and antique brown finish, with golden and silver patinated details. Beige blown glass lampshade.

IT Collezione di apparecchi con struttura in metallo finitura marrone anticato con dettagli patinati oro e argento. Vetro soffiato beige.

RU Коллекция светильников с металлической структурой; отделочный слой - цвет коричневый античный с патинированными золотистыми и серебряными украшениями. Абajур из выдуваемого стекла бежевого цвета.

HU Fém szerkezetű lámpák gyűjtemény ezüsttel és arannyal patinát díszítésű antik barna kivitelben. Halványbarnára fúvott üveg lámpaernyő.

BG Колекция лампи с метална структура, покритие антично кафяво с детайли с патина от сребро и злато. Стъклен абajур, бежов издуханжо.

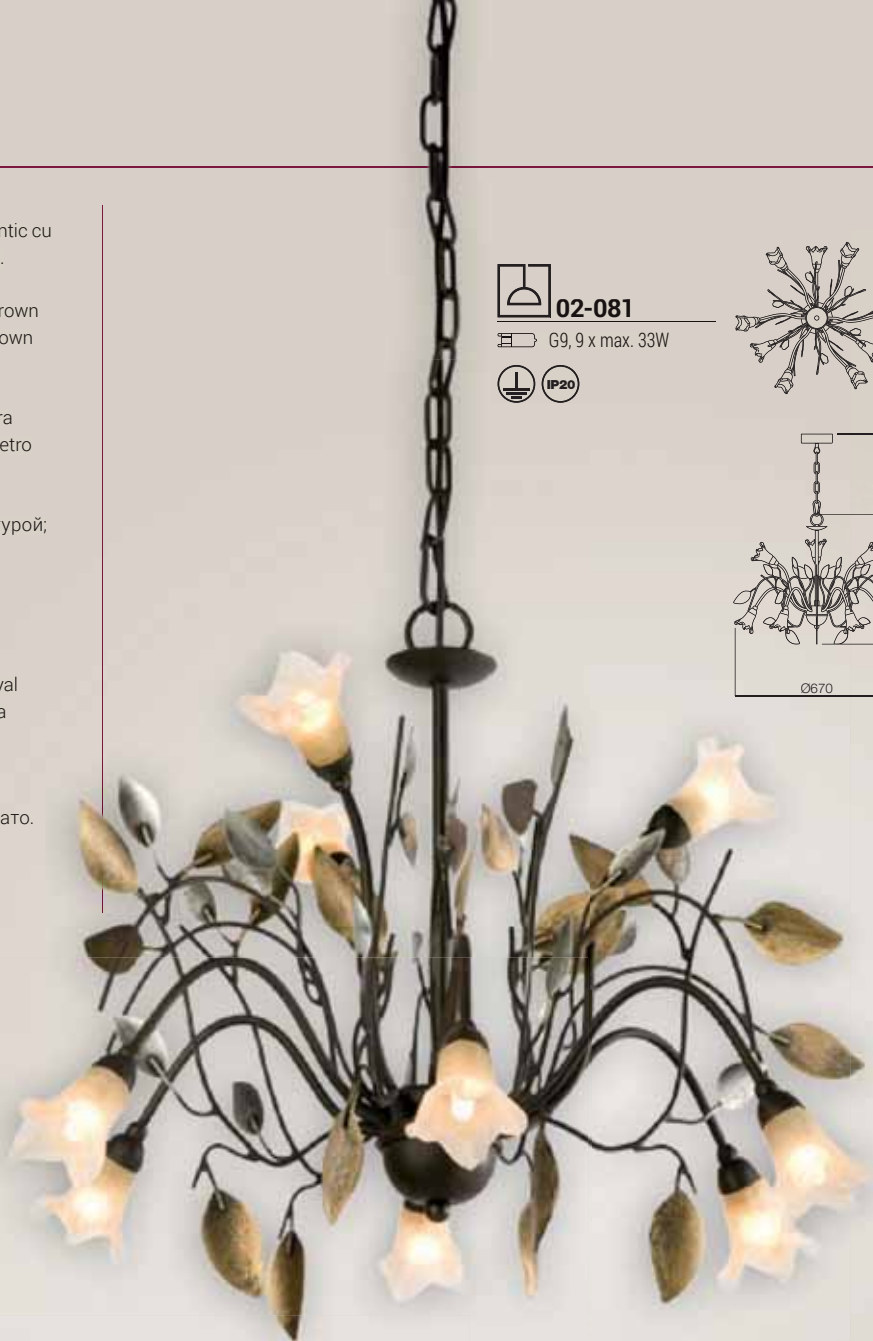

02-081

G9, 9 x max. 33W



IP20

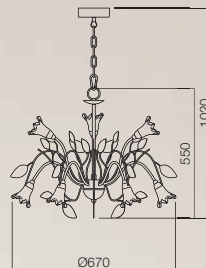
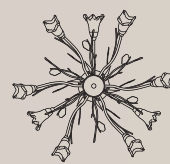

02-082

G9, 6 x max. 33W



IP20

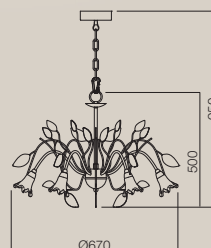
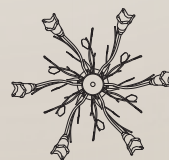

02-114

G9, 6 x max. 33W



02-084

G9, 8 x max. 33W

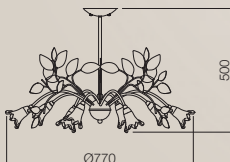
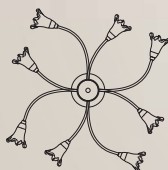

Bouquet



02-085

G9, 9 x max. 33W



IP20

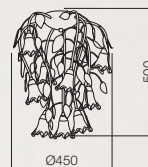

02-079

G9, 3 x max. 33W



IP20

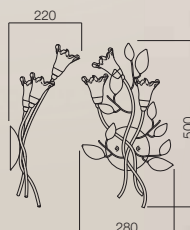



02-083

G9, 3 x max. 33W

IP20

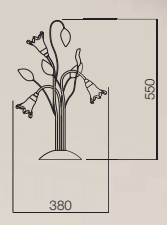

02-086

G9, 4 x max. 33W

IP20

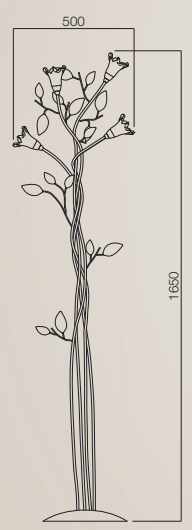

02-080

G9, 2 x max. 33W

IP20

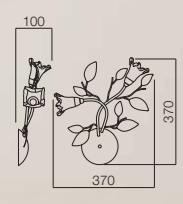

Window

RO Suspensie pentru interior, structură din metal și plastic negru, abajur realizat din lamele din lemn finisat mahon cu dispersor din plastic.

EN Suspension for interior, body of metal and black plastic, shade of wood lamellas with mahogany finishing and plastic diffuser.

IT Sospensione per interni, struttura in metallo e plastica nera, paralume realizzato in lamelle di legno finitura mogano con diffusore in plastica.

RU Подвеска для внутреннего освещения, чёрная металлическая и пластиковая структура, абажур из деревянных реек с отделочным слоем цвета красного дерева, пластиковый диффузор.

HU Beltéri felfüggesztés, fémszerkezet és fekete műanyag, mahagóni borítású falemezekből készült lámpaerőmű műanyag diszperzórral.

BG Интериорно окачване, структура от метал и черна пластмаса, абажур от дървени летви с махагоново покритие с пластмасов разсейвател.



02-910

E27, 1 x max. 42W



IP20

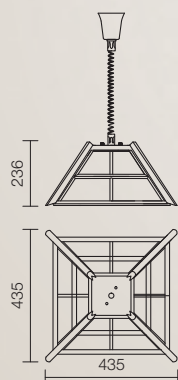



Maya

RO Suspensie pentru interior, structură din metal și plastic negru, dispersor realizat din lamele din lemn finisat mahon.

EN Suspension for interior, body of metal and black plastic, diffuser of wood lamellas with mahogany finishing.

IT Sospensione per interni, struttura in metallo e plastica nera, diffusore in lamelle di legno finitura mogano.

RU Подвеска для внутреннего освещения, чёрная металлическая и пластиковая структура, диффузор из деревянных реек с отделочным слоем цвета красного дерева.

HU Beltéri felfüggesztés fém és fekete műanyag szerkezet, mahagóni borítású falemezekből készült diszperzór.

BG Интериорно окачване, структура от метал и черна пластмаса, разсейвател от дървени летви с махагоново покритие.



02-911

E27, 1 x max. 42W



IP20

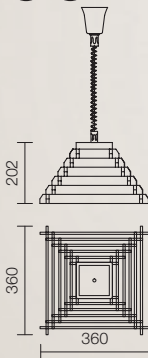



Frame

RO Colecție de aplice cu structură din metal, în variante de finisaj alamă antică sau negru cu patină rugină. Sunt proiectate pentru iluminarea tablourilor sau a oglinzilor.

EN Wall lamps collection with metal structure, in finished variants of antique brass or black with rust patina. It is projected for illumination of paintings and mirrors.

IT Collezione di applique con struttura in metallo, con varianti di finitura ottone antico o nero patinato ruggine. Progettati per l'illuminazione di quadri e specchi.

RU Бра с металлической структурой, с отделочным слоем, античной латуни или чёрного цвета с ржавой патиной.

HU Fém szerkezetű fali lámpa, antik sárgaréz vagy rétegű fekete kivitelű lehetőséggel.

BG Лампа за стена, с метална структура с варианти от покритие античен месинг иле черно с ржда патина. E специално проектирана за осветяване на картини или огледала.



● 01-580 Antique brass

● 01-581 Rust

● E14, 2 x max. 28W





RO Aplică pentru interior, structură din metal, în variante de finisaj alamă antică sau ivoire cu patină aur.
Proiectată pentru iluminarea tablourilor sau a oglinzilor.

EN Wall lamp for interior, metal structure, finished in variants of antique brass or ivory with gold patina.
Is projected for illumination of paintings and mirrors.

IT Applique per interni, struttura in metallo, disponibile con finitura ottone antico o avorio patinato oro.
Progettata per l'illuminazione di quadri e specchi.

RU Бра для внутреннего освещения, металлическая структура в вариантах исполнения отделочного
слоя античной латуни или цвета слоновой кости с золотой патиной.
Разработан для освещения картин или зеркал.

HU Beltéri falilámpa, antik bronz vagy arannyal patinált, elefántcsont kikészítésű fémszerkezettel.
Festmények vagy tükrök megvilágítására szolgál.

BG Интериорен аплик, метална структура, във варианти с покритие от античен месинг или слонова кост
със златна патина.
Проектиран за осветяване на картини или огледала.

 **02-845**

 E14, 2 x max. 28W

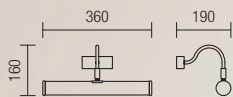

 **02-844**

 E14, 2 x max. 28W





1. Monte Capucin. 2. Porta Nov. 3. St. Annunziata. 4. S. Francesco di Paola. 5. Accademia
 6. Palazzo del Re. 7. Palazzo de' Madama Reale. 8. il Duomo S. Giovanni. 9. S. Lorenzo
 10. S. Carlo. 11. S. Cristina. 12. S. Agostino. 13. S. Sebastiano. 14. PP. Francescani. 15. S. Francesco
 16. S. Maria vulgo S. Orco. 17. Torre de' Cavallo. 18. S. Rocco. 19. SS. de S. Domenico. 20.
 PP. Carmelitani. 21. Madonna de' Consolatori. 22. Porta del Palazzo.
 F. B. Morelli del. G. B. Pirelli sculp. 1747.
 1. Capuciner Berg. 2. Pos. Ch. 3. Desambiguus Airci. 4. S. Franciscus de Paula. 5. S. Euse-
 bius. 6. der Annyg. Jullaf. 7. der Annyg. Jullaf. 8. Dem Annyg. de S. Johannis. 9.
 S. Laurentz. 10. S. Carolus. 11. S. Christophorus. 12. S. Augustinus. 13. S. Sebastian. 14. PP. Fran-
 cescani. 15. S. Franciscus. 16. S. Moritz. 17. S. Maria. 18. S. Rocco. 19. S. Dominicus.
 20. PP. Dominicianer. 21. PP. Jesuiten. 22. Thier der Thier. 1747.
 G. B. Pirelli sculp.

WALL & CEILING

<u>Amalfi</u>	260	<u>Gut</u>	220	<u>Saber</u>	228
<u>Antica</u>	276	<u>Isis</u>	264	<u>Sardinia</u>	254
<u>Archimede</u>	252	<u>Juice</u>	232	<u>Selene</u>	238
<u>Arena</u>	216	<u>Kate</u>	240	<u>Settembre</u>	230
<u>Astera</u>	226	<u>Leila</u>	282	<u>Shake</u>	212
<u>Cosi</u>	286	<u>Mareea</u>	258	<u>Skin</u>	222
<u>Dizzy</u>	234	<u>Maxim</u>	218	<u>Soffio</u>	246
<u>Edera</u>	236	<u>Millerighe</u>	248	<u>Spira</u>	272
<u>Else</u>	214	<u>Miruna</u>	242	<u>Summer</u>	224
<u>Etrusca</u>	262	<u>Quercia</u>	256	<u>Virginia</u>	268
<u>Ghost</u>	244	<u>Righe</u>	250	<u>Xena</u>	208
<u>Greca</u>	280	<u>Rosy</u>	278		

RO Serie de plafoniere pentru interior, structură din metal vopsit în câmp electrostatic în culoare albă, disc exterior ornamental oglindat și dispersor din sticlă serigrafată cu aplicații decorative din cristal. Variante echipate cu LED-uri SMD sau în alternativă pentru lămpi cu fasung E27.

EN Series of ceiling lamps for interior, housing of metal, electrostatic painted in white color, decorative high gloss trim in exterior and screen-printed diffuser with decorative crystal applications. Version equipped with SMD LEDs, or for E27 lamps socket.

IT Serie di plafoniere per interni, struttura in metallo verniciato a polveri bianco, anello decorativo esterno in vetro specchiante e diffusore in vetro serigrafato con applicazioni decorative in cristallo. Variante equipaggiata con circuiti a LED SMD o in alternativa con porta lampade E27.

RU Серия потолочных светильников для внутреннего освещения, металлическая структура, окрашенная в электростатическом поле белого цвета, декоративный внешний диск с зеркальной поверхностью, диффузор из серигрифированного стекла с декоративными хрустальными украшениями. Варианты исполнения оснащены светодиодами SMD, либо в варианте для ламп с патроном E27.

HU Beltéri mennyezeti lámpák sorozata, elektrosztatikus mezőben fehérre festett fémszerkezet, külső tükrös díszítő lemez és szitalenyomatos üveg diszperzór, kristály díszítő elemekkel. SMD LED-ekkel felszerelt vagy E27 foglalatú lámpák lehetősége.

BG Серия интериорни плафониери, структура от метал, боядисан в електростатично поле, цвят бял, външен орнаментален огледален диск и дисперсор от сериграфирано стъкло с декоративни апликации от кристал. Варианти ободурдвани със SMD LED-ове или във вариас фасунга E27.



05-743

LED SMD, 90 x 0.2W, 18W
Total luminous flux 1100lm
Color temperature 4000K, CRI 80

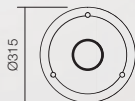

**LED
EQUIPPED**



**LED
EQUIPPED**

 **05-742**

LED SMD, 40 x 0.2W, 8W
Total luminous flux 500lm
Color temperature 4000K, CRI 80

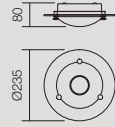

 **05-744**

LED SMD, 120 x 0.2W, 24W
Total luminous flux 1450lm
Color temperature 4000K, CRI 80



**LED
EQUIPPED**

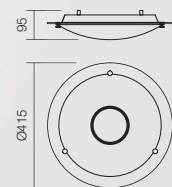



05-745



E27, 1 x max. 42W



IP20

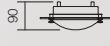



05-746



E27, 2 x max. 42W



IP20

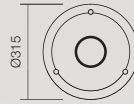

05-747



E27, 3 x max. 42W



IP20

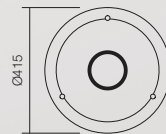

Shake

RO Serie de lămpi pentru interior, dispersor din sticlă serigrafată, structură din metal vopsit în câmp electrostatic culoare albă, elemente de fixare cromate.

EN Series of interior light fittings, printing glass diffuser, metal structure painted in electrostatic field in white color, chromed fixing elements.

IT Serie di lampade per interni, diffusore in vetro serigrafato, struttura di metallo verniciato a polveri bianco, elementi di fissaggio cromati.

RU Серия светильников для внутреннего освещения, диффузор из серигрифированного стекла, металлическая структура, окрашенная в электростатическом поле белого цвета, хромированные крепежные элементы.

HU Beltéri lámpasor szitanyomatos üveg diszperzórral, elektrosztatikus mezőben fehérre festett fémszerkezettel, krómozott rögzítőelemekkel.

BG Серия интериорни лампи, разсейвател от сериграфирано стъкло, структура метал боядисан в электростатично поле, бял цвят, хромирани фиксиращи елементи.



05-811

E27, 1 x max. 42W

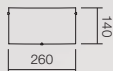

05-812

E27, 1 x max. 42W

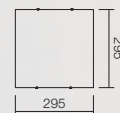

05-813

E27, 2 x max. 42W

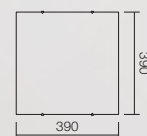



- RO Serie de lămpi pentru interior, structură din metal vopsit în câmp electrostatic culoare albă, dispersor din sticlă cu decor geometric serigrafiat, elemente de fixare cromate.
- EN Series of light fittings for interior, metal structure painted in electrostatic field in white color, glass diffuser with printed geometrical model, chromed fixing elements.
- IT Serie di lampade per interni, struttura di metallo verniciato a polveri bianco, diffusore in vetro con decoro geometrico serigrafato, elementi di fissaggio cromati.
- RU Серия светильников для внутреннего освещения, металлическая структура, окрашенная в электростатическом поле белого цвета, стеклянный диффузор с геометрическим сериграфированным узором, хромированные крепежные элементы.
- HU Beltéri lámpasor, elektrosztatikus térben fehérre festett fémszerkezettel, krómozott rögzítőelemekkel ellátott, szitanyomatos geometrikus mintázatú üveg diszperzórral.
- BG Серия интериорни лампи, структура от метал, боядисан в электростатично поле, цвят бял, стъклен разсейвател със сериграфирана геометрична украса, закрепващи хромирани елементи.



05-772

E27, 1 x max. 42W



IP20

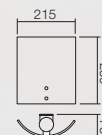

**05-773**

E27, 1 x max. 42W

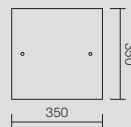
**05-774**

E27, 2 x max. 42W

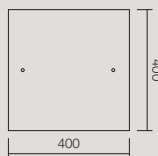

RO Serie de aplici și plafoniere pentru interior, disponibilă în două variante: dispersor din sticlă serigrafată alb și ramă decorativă din metal finisat nuc sau dispersor din sticlă serigrafată cu decor alb și ramă decorativă finisată wenge.

EN Indoor wall lamps and ceiling lamps, available in two variants: white screen printing glass diffuser and decorative frame of walnut finish metal or screen printing glass diffuser with white decoration and decorative frame in wenge finish.

IT Serie di applique e plafoniere per interni, disponibili in due varianti: diffusore in vetro serigrafato bianco e cornice decorativa in metallo finitura noce oppure diffusore in vetro serigrafato con decoro bianco e cornice decorativa in metallo verniciato wenge.

RU Серия бра и потолочных светильников для внутреннего освещения, доступная в двух вариантах исполнения: диффузор из сериграфированного стекла белого цвета и декоративная рама из металла с отделочным слоем орехового цвета, либо диффузор из сериграфированного стекла с белым декором и декоративной рамой с отделочным слоем венге.

HU Beltéri fal- és mennyezeti lámpák sorozata, rendelkezésre áll két változatban: fehér szitanyomásos üveg diszperzór és diószínű kivitelezésű díszítő keret vagy fehér díszítésű szitanyomásos üveg diszperzór wenge kivitelezésű díszítő kerettel.

BG Серия интериорни аплици и плафониери, налична в два варианта: разсейвател от бяло щамповано стъкло и декоративна рамка от метал с покритие в орех или дисперсор от щамповано стъкло с бял декор и декоративна рамка с покритие в цвят венге.



● 05-729 Wengè

● 05-732 Walnut

E27, 2 x max. 42W

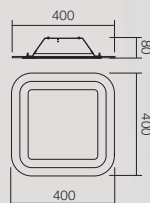

walnut

wengè

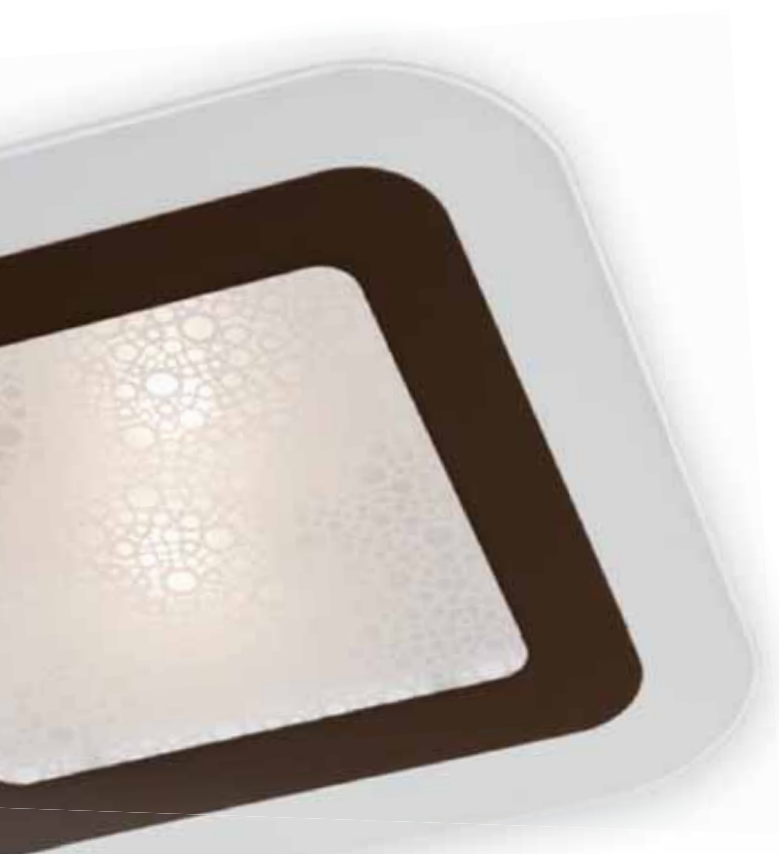

● 05-727 Wengè

● 05-730 Walnut

E27, 1 x max. 42W

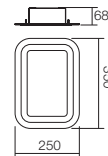

● 05-728 Wengè

● 05-731 Walnut

E27, 1 x max. 42W

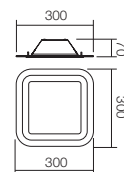

- RO Serie de corpuri de iluminat pentru interior, structură din metal cromat cu două dispersoare din sticlă transparentă și sticlă satinată cu margini transparente.
- EN Series of interior light fittings, chromed metal structure with two glass diffusers, transparent and satin glass with transparent edge.
- IT Serie di apparecchi per interni, struttura in metallo cromato con due diffusori in vetro trasparente e vetro satinato con bordatura trasparente.
- RU Серия светильников для внутреннего освещения, металлическая хромированная структура два диффузора из прозрачного стекла и сатинированного стекла с прозрачными краями.
- HU Beltéri világítótестek sorozata, krómozott fémszerkezet, két diszperzórral, áttetsző és szaténos üvegből, áttetsző szélekkel.
- BG Серия интериорни осветителни тела, структура от хромиран метал с два дисперсора от прозрачно стъкло и сатенирано стъкло с прозрачни краища.

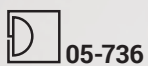

 E14, 1 x max. 28W

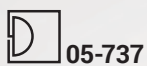
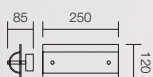

 E14, 2 x max. 28W

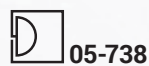
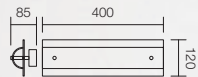

 E14, 4 x max. 28W

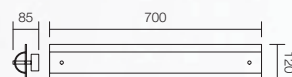



- RO Serie de corpuri de iluminat cu dispersor din sticlă serigrafată și sablată, structură din metal vopsit alb cu detalii cromate.
- EN Series of lamps with screen printing, frosted glass diffuser, metal structure painted in white with chrome details.
- IT Serie di lampade con diffusore in vetro serigrafato e satinato, struttura di metallo verniciato in bianco con dettagli cromati.
- RU Серия осветительных тел с диффузором из сериграфированного стекла, очищенным песком. Металлическая структура, окрашенная в белый цвет, с хромированными украшениями.
- HU Szerigrafált és homokozott üvegből készült diszperzósos kivilágító testek sorozat, fehérre festett fém szerkezet krómozott részletekkel.
- BG Серия осветители тела с разпръсквач от сериграфирано и матово стъкло, структура от бяло боядисан метал с хромирани детайли.





05-196

E14, 1 x max. 28W

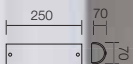

05-197

E14, 2 x max. 28W

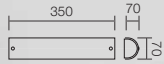

05-198

E14, 4 x max. 28W

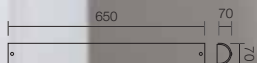

RO Serie de corpuri de iluminat pentru interior, dispersor din sticlă sablată cu serigrafie albă, structură din metal vopsit alb cu elemente de fixare brunate. Suspensiile au montatură din plastic transparent cu înălțime reglabilă.

EN Series of indoor light fittings, frosted glass diffuser with white screen painting, structure of metal painted in white with browning fixing elements. The suspensions have the mounting element of transparent plastic with adjustable height.

IT Serie di lampade per interni, diffusore in vetro sabbiato con serigrafia bianca, struttura di metallo verniciato in bianco con elementi di fissaggio bruniti. La sospensione ha la montatura in plastica trasparente e altezza regolabile.

RU Серия светильников для внутреннего освещения, металлическая окрашенная структура белого цвета с крепежными полированными элементами, диффузор из пескоструенного стекла с белой сериграфией. Основы сделаны из прозрачного пластика с регулируемой высотой.

HU Beltéri világítótest sorozat, fehér szitanyomatos, homokfújt üveg diszperzórral, barnított rögzítőelemekkel ellátott, fehérre festett fémszerkezettel. A felfüggesztések műanyag foglalata álltetsző és állítható magasságú.

BG Серия интериорни осветителни тела, разсейвател от гравирано стъкло с бяла сериграфия, структура от метал боядисан в бяло с кафяви фиксиращи елементи. Окачванията са с прозрачна рамка с регулируема височина.



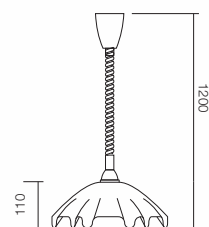
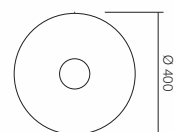

05-805

E27, 1 x max. 42W





 **05-802**

 E27, 1 x max. 42W

 

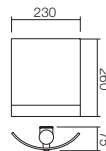

 **05-803**

 E27, 1 x max. 42W

 

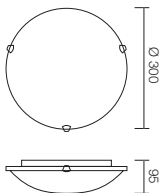

 **05-804**

 E27, 2 x max. 42W

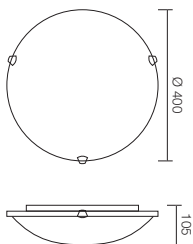

Summer

- RO Serie de corpuri de iluminat pentru interior, structură din metal vopsit în câmp electrostatic culoare albă cu dispersor din sticlă serigrafată și dispersor din sticlă satinată, elemente de fixare cromate.
- EN Series of light fittings for interior, housing of metal, electrostatic painted in white color, with screen-printed glass and satin finish glass difusers, chrome plated fixing elements.
- IT Serie di apparecchi per interni, struttura in metallo verniciato bianco a polveri con diffusore in vetro serigrafato e secondo diffusore in vetro satinato, elementi di fissaggio cromati.
- RU Серия светильников для внутреннего освещения, металлическая структура, окрашенная в электростатическом поле белого цвета, диффузор из сериграфированного стекла и диффузор из сатинированного стекла, хромированные крепежные элементы.
- HU Beltéri világítótestek sorozata, elektrosztatikus mezőben fehérre festett fémszerkezet, szitalenyomatos üveg diszperzórral és szaténos üveg diszperzórral, krómozott rögzítő elemekkel.
- BG Серия интериорни осветителни тела, структура от метал, боядисан в электростатично поле, цвят бял с дисперсор от сериграфирано стъкло и дисперсор от сатенирано стъкло, хромирани закрепващи елементи.



05-739

E27, 1 x max. 42W

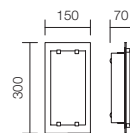

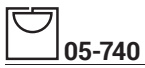

05-740

E27, 1 x max. 42W

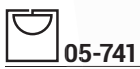
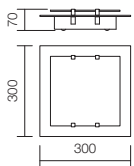

05-741

E27, 2 x max. 42W

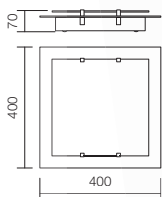

Astera

RO Serie de corpuri de iluminat pentru interior, structură din metal vopsit alb cu elemente de fixare cromate, dispersor din sticlă cu incizii efectuate manual și serigrafie bej sau lila.

EN Series of interior light fittings, metal structure painted in white color with chromed fixing elements, glass diffuser with hand made incisions and screen paint in beige or purple.

IT Serie di apparecchi per interni, struttura in metallo verniciato a polveri bianco, elementi di fissaggio cromati, diffusore in vetro con incisioni realizzate a mano e decorazioni serigrafate di colore beige o viola.

RU Серия светильников для внутреннего освещения, металлическая структура белого цвета с хромированными крепежными элементами, стеклянный диффузор с ручными разрезами и сериграфией бежевого или лилового цвета.

HU Beltéri világítótestek sorozata, fehérre festett fémszerkezet, krómozott rögzítőelemekkel, üveg diszperzor kézzel végzett bemetszésekkel és bézs vagy lila színű szitanyomás.

BG Серия интериорни осветителни тела, структура от метал, боядисан в бяло с хромирани закрепващи елементи, разсейвател от стъкло с ръчно направени разрези и сериграфия в бежово или лилаво.

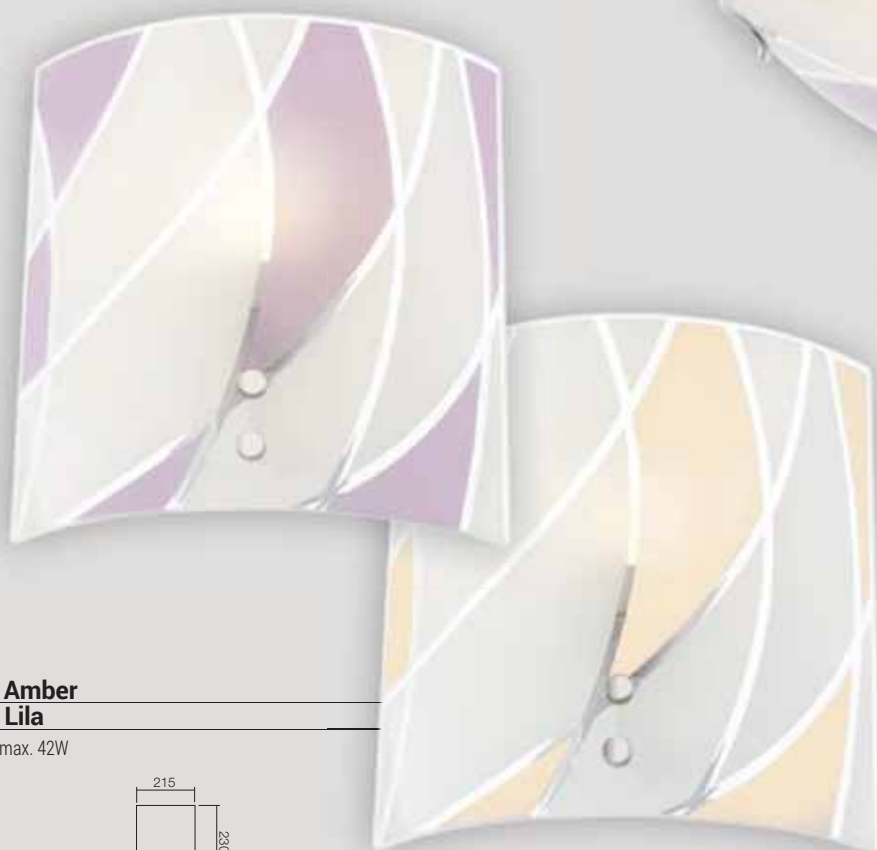

05-781 Amber

05-782 Lila

E27, 1 x max. 42W

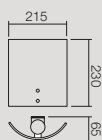



● **05-783 Amber**
● **05-784 Lila**

⚡ E27, 1 x max. 42W

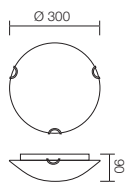

● **05-785 Amber**
● **05-786 Lila**

⚡ E27, 2 x max. 42W

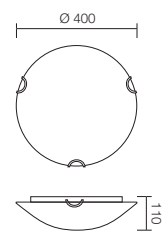

RO Serie de lămpi pentru interior, dispersor din sticlă cu decor argintiu sau auriu serigrafiat, structură din metal vopsit în câmp electrostatic culoare albă, elemente de fixare cromate.

EN Series of interior light fittings, glass diffuser with gold or silver screen printing, metal structure painted in electrostatic field in white color, chromed fixing elements.

IT Serie di lampade per interni, diffusore in vetro con decoro argento o dorato serigrafato, struttura di metallo verniciato a polveri bianco, elementi di fissaggio cromati.

RU Серия светильников для внутреннего освещения, металлическая структура, окрашенная в электростатическом поле белого цвета, стеклянный диффузор с сериграфированным золотым или серебряным узором, хромированные крепежные элементы.

HU Beltéri lámpasor, szitanyomatos ezüstözött vagy aranyozott díszítésű üveg diszperzórral, krómozott rögzítőelemekkel ellátott, elektrosztatikus térben fehérre festett fémszerkezettel.

BG Серия интериорни лампи, стъклен разсейвател със сериграфирана сребриста или златиста украса, структура от метал, боядисан в електростатично поле, цвят бял, фиксиращи хромирани елементи.



● 05-775 Gold

○ 05-776 Silver

⚡ E27, 1 x max. 42W

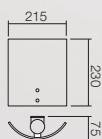



● **05-777 Gold**

○ **05-778 Silver**

☛ E27, 1 x max. 42W

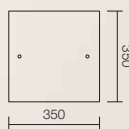

● **05-779 Gold**

○ **05-780 Silver**

☛ E27, 2 x max. 42W

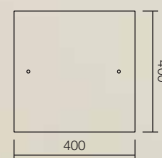





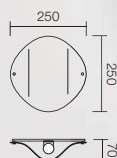

Settembre

- RO Serie de aplici și plafoniere cu dispersor din sticlă serigrafată auriu și argintiu și structură din metal vopsit alb. Accesorii cromate de fixare a sticlei.
- EN Series of wall lamps and ceiling lamps with golden and silver screen printing glass diffuser and metal structure painted in white. Chrome fixing accessories of the glass.
- IT Serie di applique e plafoniere con diffusore in vetro dorato e argento e struttura di metallo verniciata in bianco. Accessori di fissaggio del vetro cromati.
- RU Серия бра и потолочных светильников с диффузором из золотистого или серебряного сериграфированного стекла. Металлическая структура, окрашенная в белый цвет. Принадлежности для крепления хромированного стекла.
- HU Aranyos és ezüstös szerigrafált üveg diszperzoros mennyezeti- és falilámpák sorozat, fehérre festett fém szerkezet. Kromózott üvegnek merevítő járulékokkal.
- BG Серия лампи за стена и плафониери с разпръскач от златно или сребрено сериграфирано стъкло и структура от бяло боядисан метал. Аксесоари за фиксиране на хромирано стъкло.

 **05-525**

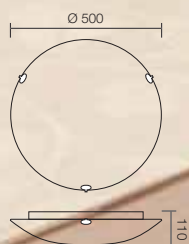
 E27, 1 x max. 42W

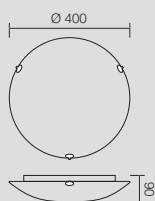

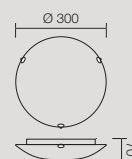

05-562
 E27, 3 x max. 42W

05-527
 E27, 2 x max. 42W

05-526
 E27, 1 x max. 42W

Juice

RO Serie de lămpi pentru interior, structură din metal vopsit alb cu detalii cromate, dispersor din sticlă serigrafată.

EN Indoor lamps, white metal structure with chrome details, screen printed glass diffuser.

IT Serie di lampade per interni, struttura in metallo verniciato bianco con dettagli cromati, diffusore in vetro serigrafato.

RU Серия ламп для внутреннего освещения, структура из металла, крашенного в белый цвет, с хромированными деталями, диффузор из сериграфированного стекла.

HU Lámpák sorozat belső számára, krómozott részletű fehérre festett fém szerkezet, szerigrafált üveg diszperzór.

BG Серия вътрешни лампи, структура от бяло боядисан метал с хромирани детайли, разпръсквач от сериграфирано стъкло.



05-733

E27, 1 x max. 42W



**05-734**

E27, 1 x max. 42W

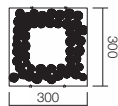
**05-735**

E27, 2 x max. 42W

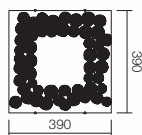

- RO Serie de lămpi pentru interior, structură din metal vopsit în câmp electrostatic culoare albă, dispersor din sticlă serigrafată cu model floral, elemente de fixare cromate.
- EN Series of interior light fittings, white metal structure painted in electrostatic field, diffuser in sandblasted glass with floral model, chromed fixing clamps.
- IT Serie di lampade per interni, struttura di metallo verniciato a polveri bianco, diffusore in vetro serigrafato decoro floreale, elementi di fissaggio cromati.
- RU Серия светильников для внутреннего освещения, металлическая структура, окрашенная в электростатическом поле белого цвета, диффузор из сериграфированного стекла с цветочным узором, хромированные крепежные элементы.
- HU Beltéri lámpásor, elektrosztatikus térben fehérre festett fémszerkezettel, virágmintás, szitanyomatos üveg diszperzórral, krómozott rögzítőelemekkel.
- BG Серия интериорни лампи, структура от метал, боядисана в електростатично поле, цвят бял, разсейвател от сериграфирано стъкло с флорален мотив, закрепващи хромирани елементи.



05-748

E27, 1 x max. 42W

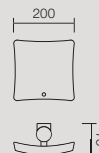

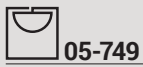

05-749

E27, 1 x max. 42W

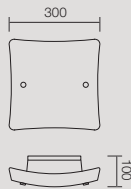

05-750

E27, 2 x max. 42W

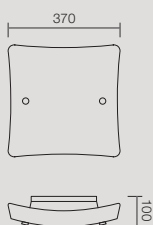

05-751

E27, 3 x max. 42W

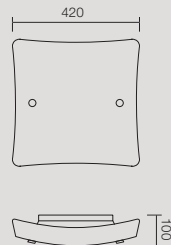

Edera

RO Serie de lămpi pentru interior, structură din metal vopsit alb cu detalii cromate, dispersor din sticlă serigrafată.

EN Indoor lamps, white metal structure with chrome details, screen printed glass diffuser.

IT Serie di lampade per interni, struttura in metallo verniciato bianco con dettagli cromati, diffusore in vetro serigrafato.

RU Серия ламп для внутреннего освещения, структура из металла, крашенного в белый цвет, с хромированными деталями, диффузор из сериграфированного стекла.

HU Lámpák sorozat belső számára, krómozott részletű fehérre festett fém szerkezet, szerigrafált üveg diszperzór.

BG Серия вътрешни лампи, структура от бяло боядисан метал с хромирани детайли, разпръсквач от сериграфирано стъкло.



05-698

E27, 2 x max. 42W

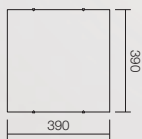
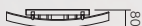

**05-697**

E27, 1 x max. 42W



IP20



80

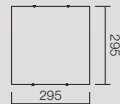

295

295

**05-696**

E27, 1 x max. 42W



IP20



80

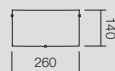

140

260

Selene

- RO Serie de lămpi cu dispersor din sticlă serigrafată albă, structură din metal vopsit alb sau nichel satinat cu accesorii cromate de fixare a sticlei.
- EN Series of lamps with white screen printing glass diffuser, metal structure painted in white or satin nickel with chrome fixing accessories for the glass.
- IT Serie di lampade con diffusore in vetro serigrafato bianco e struttura di metallo verniciato in bianco o nichel satinato, accessori di fissaggio del vetro cromati.
- RU Серия ламп с диффузором из сериграфированного стекла белого цвета. Металлическая структура, окрашенная в белый цвет или сатинированном никеле с принадлежностями для прикрепления хромированного стекла.
- HU Fehérre festett fém szerkezetű, fehérre szerigrafált üvegből készült diszperziós lámpák sorozat, fehérre festett fémből vagy szaténózott nikkeltől készült szerkezet, krómozott üvegnek merevítő járulékokkal.
- BG Серия лампи с разпръсквач от бяло сериграфирано стъкло и бяло боядисана метална структура или сатенен никел с аксесоари за фиксиране на хромираното стъкло.



 **05-565**

 E27, 1 x max. 42W



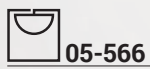

05-566

 E27, 1 x max. 42W

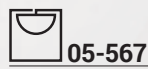

05-567

 E27, 2 x max. 42W

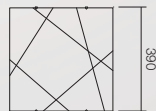

- RO Serie de corpuri de iluminat pentru interior, structură din metal vopsit alb cu detalii cromate, dispersor din sticlă serigrafată.
- EN Indoor lamps, white metal structure with chrome details, screen printed glass diffuser.
- IT Serie di lampade per interni, struttura in metallo verniciato bianco con dettagli cromati, diffusore in vetro serigrafato.
- RU Серия осветительных тел для внутреннего освещения, структура из металла, крашенного в белый цвет, с хромированными деталями, диффузор из сериграфированного стекла.
- HU Világító testek sorozat belső számára, krómozott részletű fehérre festett fém szerkezet, szerigrafált üveg diszperzór.
- BG Серия вътрешни осветителни тела, структура от бяло боядисан метал с хромирани детайли, разпръсквач от сериграфирано стъкло.

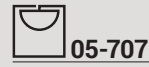

E27, 2 x max. 42W

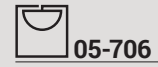

E27, 1 x max. 42W

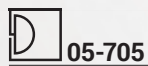
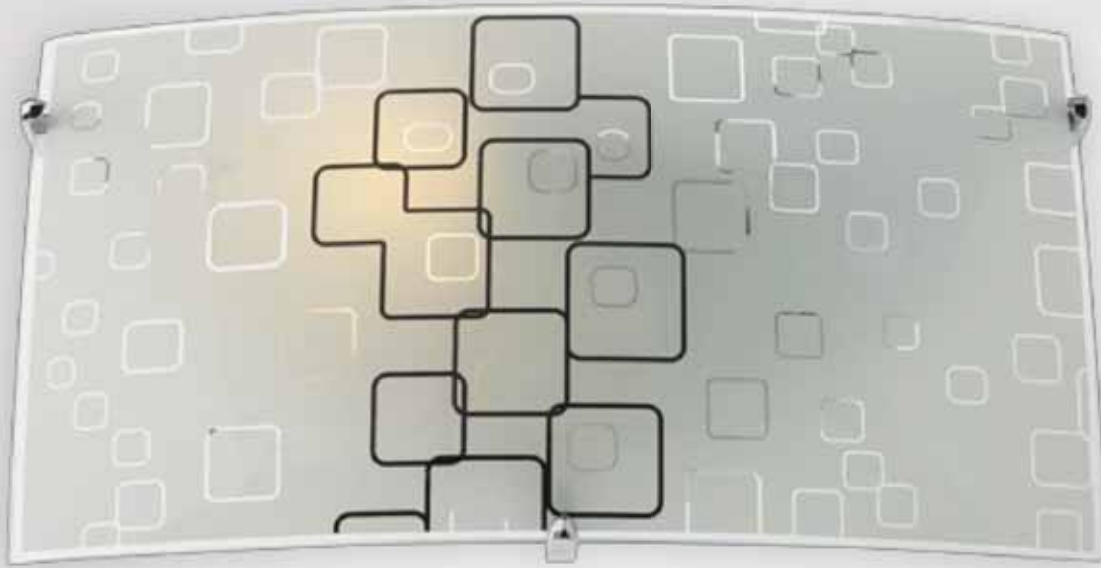
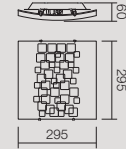
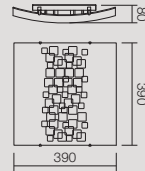

E27, 1 x max. 42W





RO Serie de aplice și plafoniere cu dispersor din sticlă serigrafată și structură din metal vopsit alb cu detalii cromate.

EN Series of wall lamps and ceiling lamps with screen printing glass diffuser and metal structure painted in white with chrome details.

IT Serie di applique e plafoniere con diffusore in vetro serigrafato e struttura in metallo verniciato bianco con dettagli cromati.

RU Серия бра и потолочных светильников с диффузором из сериграфированного стекла. Металлическая структура, окрашенная в белый цвет, с хромированными деталями.

HU Szerigrafált üvegből készült diszperzós mennyezeti- és fallámpák sorozat és fehérre festett fém szerkezet krómozott részletekkel.

BG Серия лампи за стена и плафониери с разпръсквач от сериграфирано стъкло и бяло боядисана метална структура с хромирани детайли.



05-667

E27, 1 x max. 42W

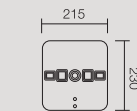



05-670

E27, 3 x max. 42W

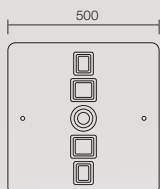

05-669

E27, 2 x max. 42W

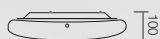
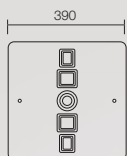

05-668

E27, 1 x max. 42W

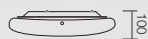

Ghost

- RO Serie de corpuri de iluminat cu dispersor din sticlă serigrafată și structură din metal vopsit alb sau nichel satinat cu accesorii cromate pentru fixarea sticlei.
- EN Series of lamps with screen printing glass diffuser and metal structure painted in white or satin nickel with chromed fixing accessories for glass.
- IT Serie di lampade con diffusore in vetro serigrafato e struttura di metallo verniciato bianco o nichel satinato, accessori di fissaggio del vetro cromati.
- RU Серия осветительных тел с диффузором из сериграфированного стекла. Металлическая структура, окрашенная в белый цвет или сатинированном никеле с принадлежностями для прикрепления хромированного стекла.
- HU Szerigrafált üvegből készült diszperzósos kivilágító testek sorozat és fehérre festett fém szerkezet vagy szaténózott nikkellel, krómozott üvegnek merevítő elemeikkel.
- BG Серия осветители тела с разпръсквач от сериграфирано стъкло и структура от бяло боядисан метал или сатенен никел с аксесоари за фиксиране на хромирано стъкло.



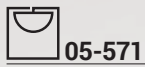

05-571

E27, 2 x max. 42W

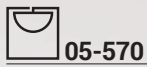
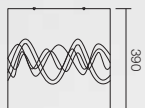

05-570

E27, 1 x max. 42W

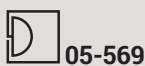
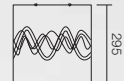

05-569

E27, 1 x max. 42W

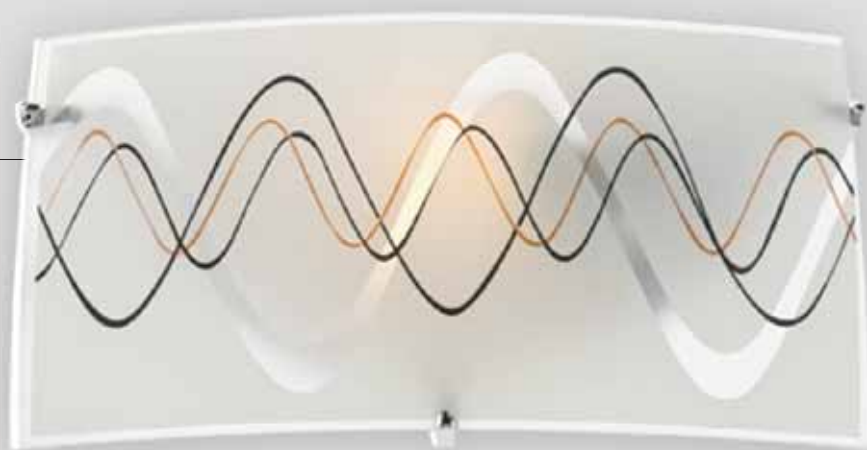
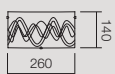

RO Serie de corpuri de iluminat cu dispersor din sticlă serigrafată și sablată. Structură din metal vopsit alb cu detalii cromate.

EN Series of lamps with frosted, screen printing glass diffuser. Metal structure painted in white with chrome details.

IT Serie di lampade con diffusore in vetro serigrafato e satinato. Struttura di metallo verniciato bianco con dettagli cromati.

RU Серия осветительных тел с диффузором из сериграфированного стекла, очищенного песком. Металлическая структура, окрашенная в белый цвет с хромированными деталями.

HU Szerigrafált és homokfúvott üvegből készült diszperzósó világitótestek sorozat. Fehérre festett fém szerkezet krómozott részletekkel.

BG Серия осветители тела с разпръсквач от сериграфирано и матово стъкло. Структура от бяло боядисан метал с хромирани детайли.



05-320

E27, 2 x max. 42W



05-319

E27, 1 x max. 42W

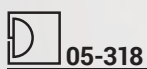
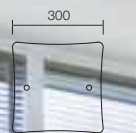
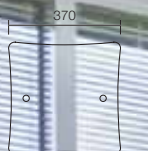

05-318

E27, 1 x max. 42W





05-321

 E27, 3 x max. 42W

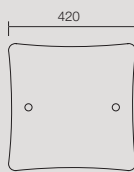

Millerighe

- RO Serie de corpuri de iluminat cu dispersor din sticlă sablată cu serigrafie albă, structură din metal vopsit alb cu detalii cromate. Suspensiile au montatură din plastic alb sau auriu cu înălțime reglabilă.
- EN Series of lamps with frosted glass diffuser with white screen printing, metal structure painted in white with chrome details. The suspensions have the fixture in white or golden plastic of adjustable height.
- IT Serie di lampade con diffusore in vetro satinato con serigrafia bianca, struttura di metallo verniciato in bianco con dettagli cromati. Le suspensioni hanno la montatura di plastica bianca o dorata ad altezza regolabile.
- RU Серия осветительных тел с диффузором из стекла очищенным песком с белой сериграфией, металлическая структура, окрашенная в белый цвет с хромированными деталями. Обделка подвесок из пластика белого или золотистого цвета с раздвижной высотой.
- HU Fehér vagy homokszínű serigrafias lefúvott diszperzoros világítótestek sorozat, fehérre festett fém szerkezet krómozott részletekkel. A felfüggesztés aranyos műanyagból való beállítható magasságú.
- BG Серия осветители тела с разпръсквач от матово стъкло с бяло сериграфия, структура от бяло боядисан метал с хромирани детайли. Окачванията имат рамка от бял или златна пластмаса с регулируема височина.

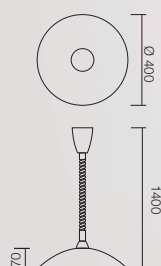

05-485

E27, 1 x max. 42W





05-479

E27, 1 x max. 42W



05-481

E27, 1 x max. 42W



05-483

E27, 2 x max. 42W

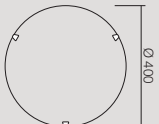

Righe

RO Serie de aplici și plafoniere cu dispersor din sticlă albă, sablată, serigrafată și vopsită. Variante de culori alb, ambra sau bleu. Structură din metal vopsit alb cu detalii cromate.

EN Series of wall lamps and ceiling lamps with frosted white glass painted, screen printing diffuser. Color variants white, amber or light blue. Metal structure painted in white with chrome details.

IT Serie di applique e plafoniere con diffusore in vetro bianco, satinato, serigrafato e verniciato. Varianti di colori bianco, ambra o blu chiaro. Struttura di metallo verniciato bianco con dettagli cromati.

RU Серия бра и потолочных светильников с диффузором из серигрифированного стекла, очищенного песком и окрашенного в белый цвет. Варианты цвета: белый, амбровый или синий цвет. Металлическая структура, окрашенная в белый цвет, с хромированными деталями.

HU Homokszíne lefűvott diszperzoros mennyezeti- és falilámpák sorozat és fehérre szerigrafált és lefestett. Lehetséges színek: fehér, ámbravagy kék. Fehérre festett fém szerkezet krómzott részletekkel.

BG Серия лампи за стена и плафониери с разпръсквач от матово и бяло сериграфирано стъкло и боядисано. Вариант на цветовете бял, кехлибар или син. Бяло боядисано метална структура с хромирани детайли.



○ 05-286 White

● 05-287 Amber

● 05-288 Blue

E27, 1 x max. 42W

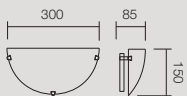



- 05-289 White
- 05-290 Amber
- 05-291 Blue

E27, 1 x max. 42W

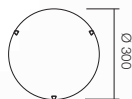

- 05-292 White
- 05-293 Amber
- 05-294 Blue

E27, 2 x max. 42W

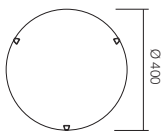

Archimede

- RO Serie de corpuri de iluminat cu dispersor din sticlă sablată cu serigrafie albă sau bej, structură din metal vopsit alb cu detalii cromate.
- EN Lamps with sandblasted glass diffuser with white or beige screen printing, white metal structure with chrome details.
- IT Serie di lampade con diffusore in vetro satinato con serigrafia bianca o beige, struttura di metallo verniciata bianco con dettagli cromati.
- RU Серия осветительных тел с диффузором из стекла, очищенного песком, с белой или бежевой сериграфией, структура из металла, крашенного в белый цвет с хромированными деталями.
- HU Fehér vagy halványbarna szerigrafált homokfúvott üveg diszperzoros világító testek sorozat, krómozott részletű fehérre festett fém szerkezet.
- BG Серия осветителни тела със разпръсквач от пясъчно стъкло с бяла или бежова сериграфия със структура от бяло боядисан метал с хромирани детайли.



● 05-036 White

● 05-037 Ivory

⚡ E27, 1 x max. 42W

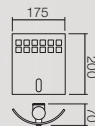



○ **05-040 White**

● **05-041 Ivory**

 E27, 2 x max. 42W

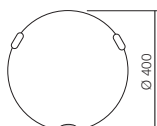

○ **05-038 White**

● **05-039 Ivory**

 E27, 1 x max. 42W

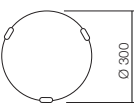

Sardinia

RO Serie de lămpi pentru interior, structură din metal vopsit alb cu element de fixare patinat aur, dispersor din sticlă centrifugată cu decor perimetral aur antic, efectuat manual. Suspensia are montura din plastic auriu cu înălțime reglabilă.

EN Series of indoor lamps, structure of metal painted in white, with fixing element gold plated, centrifuged glass diffuser with side antique gold hand made decor. The suspension has the fixture in golden plastic of adjustable height.

IT Serie di lampade per interni, struttura in metallo verniciato in bianco con elemento di fissaggio patinato oro, diffusore in vetro centrifugato con decorazione perimetrale oro anticato realizzata a mano. La sospensione ha la montatura in plastica dorata e altezza regolabile.

RU Серия светильников для внутреннего освещения, металлическая окрашенная структура белого цвета с крепежным элементом золотой патины, диффузор из центрифугированного стекла с периметральным украшением ручной работы. Основа сделана из золотого пластика с регулируемой высотой.

HU Beltéri lámpasor, arannyal patinált rögzítőelemekkel ellátott, fehérre festett fémszerkezettel, centrifugált üveg diszperzór kézzel készített, antik arany keretű díszítőelemekkel. A felfüggesztések műanyag foglalatá arany színű és állítható magasságú.

BG Серия интериорни лампи, структура от метал боядисан в бяло с фиксиращ елемент със златиста патина, разсейвател от центрофугирано стъкло с ръчно изработен периметрален декор от антично злато. Окачването е със златиста пластмасова рамка с регулируема рамка.



E27, 1 x max. 42W

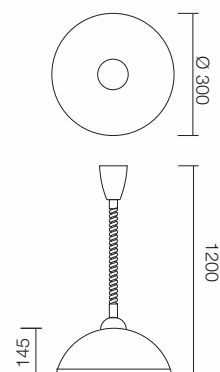



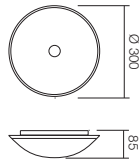

 **05-796**

 E27, 2 x max. 28W



 **05-797**

 E27, 2 x max. 42W

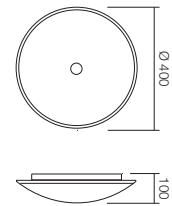

 **05-795**

 E27, 1 x max. 42W

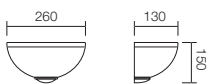

RO Serie de lămpi pentru interior, dispensor din sticlă ampretată la cald și decorat cu granule de sticlă la interior, prelucrat manual, disponibil în variante de culori ambra cu element de fixare brunat sau cristal cu element de fixare cromat. Structură din metal vopsit alb.

EN Indoor lamps, hot embossed glass diffuser and decorated with glass granules at the interior, manually processed, available in variants of amber colour with burnished fixing element or crystal with chrome fixing element. Structure of white metal.

IT Serie di lampade per interni, diffusore in piastra con rilievi a caldo e graniglia all'interno, fatto a mano e disponibile nelle colorazioni: ambra con elementi di fissaggio bruniti o trasparente con elementi di fissaggio cromati. Struttura in metallo verniciato a polveri bianco.

RU Серия светильников для внутреннего освещения, диффузор из стекла, изготовленного горячим оттиском, и украшенный во внутренней стороне стеклянными бусинками, подлежащий ручной обработке, в варианте исполнения янтаря с полированным крепежным элементом, либо хрустала, с хромированным крепежным элементом. Металлическая структура, окрашенная в белом цвете.

HU Beltéri lámpásor, kézi díszítésű, meleg dombornyomású, belül üveggranulátummal díszített üveg diszperzórral, választható borostyánszín, barnított rögzítőelemekkel vagy kristály, krómozott rögzítőelemekkel. Fehérré festett fémszerkezettel.

BG Серия интериорни лампи, разсейвател от отпечатано на топло стъкло и украсено със стъклени гранули отвътре, ръчно обработено, налично в цветове кехлибар със закрепващ шлайфан елемент, или кристал със закрепващ хромиран елемент. Структура от метал, боядисан в бяло.



○ 05-766 Transparent

● 05-767 Amber

E27, 1 x max. 42W



IP20





○ 05-768 Transparent

● 05-769 Amber

E27, 1 x max. 42W



○ 05-770 Transparent

● 05-771 Amber

E27, 2 x max. 42W

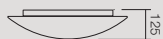
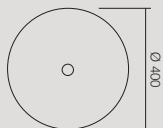

Mareea

- RO Serie de lămpi pentru interior, structură din metal vopsit alb cu elemente de fixare brunate, dispersor din sticlă centrifugată decorat manual. Suspensiile au montatura din plastic auriu cu înălțime reglabilă.
- EN Series of interior light fittings, metal structure painted in white color with fixing clamp in brown, diffuser in centrifuged glass with handmade decorative model. The suspension has the fixture in golden plastic of adjustable height.
- IT Serie di lampade per interni, struttura in metallo verniciato a polveri bianco, elementi di fissaggio bruniti, diffusore in vetro centrifugato verniciato a mano. La sospensione ha la montatura in plastica dorata e altezza regolabile.
- RU Серия светильников для внутреннего освещения, металлическая окрашенная структура белого цвета с крепежными полированными элементами, диффузор из centrifугированного стекла с ручными украшениями. Основа подвесок сделана из золотого пластика с регулируемой высотой.
- HU Beltéri lámpasor, barnított rögzítőelemekkel ellátott, fehérre festett fémszerkezettel, centrifugált üveg diszperzór kézzel készített díszítőelemekkel. A felfüggesztések műanyag foglalata arany színű és állítható magasságú.
- BG Серия интериорни лампи, структура от метал боядисан в бяло с кафеви фиксиращи елементи, разсейвател от центрофугирано стъкло, ръчно украсено. Окачванията са със златиста пластмасова рамка с регулируема височина.



 **05-794**

 E27, 1 x max. 42W

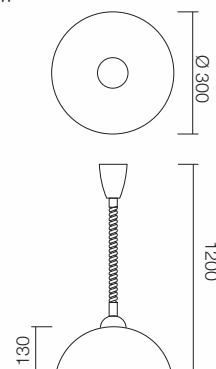



05-792

E27, 1 x max. 42W

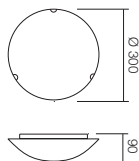

05-793

E27, 2 x max. 42W

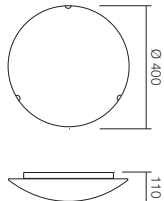

05-791

E27, 1 x max. 42W



Amalfi

- RO Serie de lămpi pentru interior, structură din metal vopsit alb cu elemente de fixare brunate, dispersor din sticlă centrifugată cu decorațiuni aurii efectuate manual.
- EN Series of indoor lamps, metal structure painted in white, with burnished fixing elements, centrifuged glass diffuser and hand made gold decorations.
- IT Serie di lampade per interni, struttura in metallo verniciato in bianco con elementi di fissaggio bruniti, diffusore in vetro centrifugato con decorazioni dorate realizzate a mano.
- RU Серия светильников для внутреннего освещения, металлическая структура белого цвета с крепежными полированными элементами, диффузор из центрифугированного стекла с золотыми украшениями ручной работы.
- HU Beltéri lámpasor, barnított rögzítőelemekkel ellátott, fehérre festett fémszerkezettel, centrifugált üveg diszperzór kézzel készített, aranyszínű díszítőelemekkel.
- BG Серия интериорни лампи, структура от метал, боядисан в бяло с кафеви фиксиращи елементи, разсейвател от центрофугирано стъкло с ръчно изработени златни украшения.



 **05-799**

 E27, 1 x max. 42W

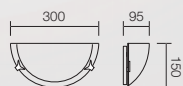



05-800

E27, 1 x max. 42W

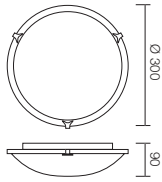

05-801

E27, 2 x max. 42W

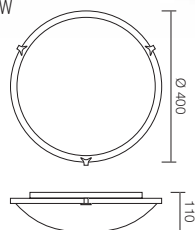

RO Serie de lămpi pentru interior, structură din metal vopsit alb cu elemente de fixare brunate, dispersor din sticlă centrifugată cu decorațiuni maro efectuate manual. Suspensiile au montatura din plastic auriu cu înălțime reglabilă.

EN Series of indoor lamps, metal structure painted in white, with burnished fixing elements, centrifuged glass diffuser and hand made brown decorations. The suspension has the fixture in golden plastic of adjustable height.

IT Serie di lampade per interni, struttura in metallo verniciato in bianco con elementi di fissaggio bruniti, diffusore in vetro centrifugato con decorazioni marroni realizzate a mano. La sospensione ha la montatura in plastica dorata e altezza regolabile.

RU Серия светильников для внутреннего освещения, металлическая окрашенная структура белого цвета с крепежными полированными элементами, диффузор из центрифугированного стекла с коричневыми украшениями ручной работы. Основа подвесок сделана из золотого пластика с регулируемой высотой.

HU Beltéri lámpásor, barnított rögzítőelemekkel ellátott, fehérre festett fémszerkezettel, centrifugált üveg diszperzór kézzel készített, barna díszítőelemekkel. A felfüggesztések műanyag foglalatára arany színű és állítható magasságú.

BG Серия интериорни лампи, структура от метал, боядисан в бяло с кафеви фиксиращи елементи, разсейвател от центрофугирано стъкло с ръчно изработени кафеви украшения. Окачванията са със златиста пластмасова рамка с регулируема височина.



 **05-790**

 E27, 1 x max. 42W

 **IP20**

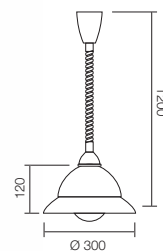



05-788

E27, 1 x max. 42W

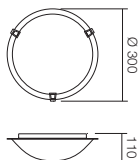

05-789

E27, 2 x max. 42W

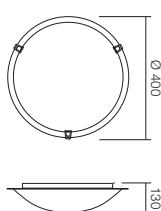

05-787

E27, 1 x max. 42W

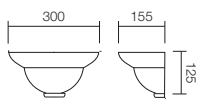

RO Serie de corpuri de iluminat cu dispersor din sticlă centrifugată ampretată la cald, decorată manual și structură din metal vopsit alb cu detalii brunate. Suspensiile au structura din metal brunat.

EN Series of lamps with diffuser out of hot printing centrifugal glass, hand decorated with metal structure painted in white with brown details. The suspensions have the structure of brown metal.

IT Serie di lampade con diffusore in vetro centrifugato improntato al caldo, decorato a mano con struttura di metallo verniciata in bianco con dettagli marroni. Le sospensioni hanno la struttura di metallo marrone.

RU Коллекция осветительных тел с диффузором из центрифугированного стекла с горячим оттиском, с ручными украшениями и металлической структурой, окрашенной в белый цвет с воронеными деталями. Металлическая вороненая структура подвесок.

HU Melegnél nyomasztott centrifugált üvegből készült diszperzósos világító testek sorozat, kézzel díszített és fehérre festett fém szerkezet barna részletekkel. A felfüggesztés barna fém szerkezetű.

BG Серия осветители тела с разпръсквач от центрофугирано стъкло, топло отпечатано, ръчно декорирано и структура от бяло боядисан метал с кафяви детайли. Окачванията имат структура от кафяв метал.



05-643

E27, 1 x max. 42W

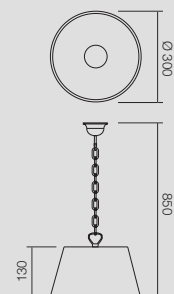

**05-639**

E27, 1 x max. 42W

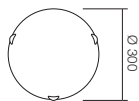
**05-641**

E27, 2 x max. 42W

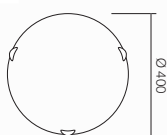
**05-637**

E27, 1 x max. 42W

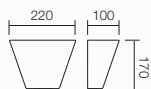



05-644

E27, 1 x max. 42W

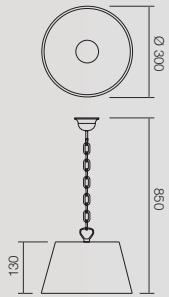



 **05-640**

 E27, 1 x max. 42W

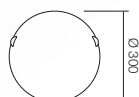

 **05-642**

 E27, 2 x max. 42W

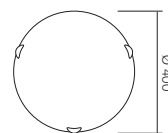

 **05-638**

 E27, 1 x max. 42W

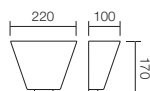

RO Serie de lămpi cu dispersor din sticlă tip alabastru în variante de culori: alb, bleu, roz, tabac și structură din metal vopsit alb cu cleme cromate sau brunate. Suspensiile au montura din plastic alb sau auriu cu înălțime reglabilă sau fixă.

EN Series of lamps with glass diffuser alabaster type in color variants: white, light blue, pink, tobacco and metal structure painted in white with chrome or brown clamps. The suspensions have the fixture in white or gold plastic of adjustable or fixed height.

IT Serie di lampade con diffusore in vetro di tipo alabastro in diversi colori: bianco, blu chiaro, rosa, tabacco e struttura di metallo verniciato in bianco con morsetti cromati o marroni. Le sospensioni hanno la montatura di plastica bianca o dorata con altezza regolabile o fissa.

RU Серия ламп с диффузором из стекла типа алебастра в разных цветовых вариантах: белого, синего, розового, табачного цвета. Металлическая структура, окрашенная в белый цвет, с хромированными или воронеными скобами. Обделка подвесок сделаны из белого или золотистого пластика с подвижной или неподвижной высотой.

HU Alabástrom típusú üvegből készült diszperzós lámpák sorozat, különböző színekkel: fehér, kék, rózsaszínű, tabak vagy és fehérre festett fém szerkezet, krómzott vagy barna fogokkal. A felfüggesztések fehér vagy aranyos műanyagból való merev vagy beállítható magasságú.

BG Серия лампи със стъклен разпръсквач вид алабастр във варианти за цветове: бял, светло син, тютюн или и бяло боядисано метална структура с хромирани или кафяви боядисани щипки. Окачванията имат рамка от бяла или златна пластмаса с регулируема или фиксирана височина.

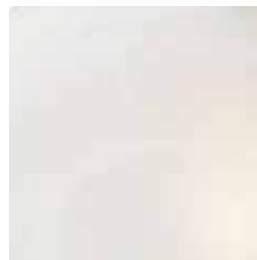

White



Blue



Pink



Tobacco



○ 05-378 White

● 05-379 Blue

● 05-381 Pink

● 05-382 Tobacco

E27, 1 x max. 42W

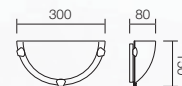



- 05-391 White
- 05-392 Blue
- 05-394 Pink
- 05-395 Tobacco

E27, 2 x max. 42W

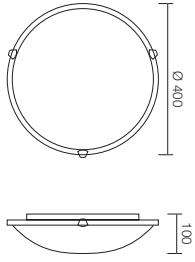

- 05-385 White
- 05-386 Blue
- 05-388 Pink
- 05-389 Tobacco

E27, 1 x max. 42W

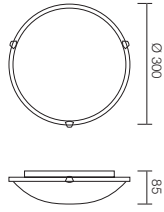

- 05-677 White
- 05-678 Blue
- 05-680 Pink
- 05-681 Tobacco

E27, 1 x max. 42W

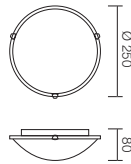



Fixed Wire

● 05-364 White

● 05-365 Tobacco

⚡ E27, 1 x max. 42W

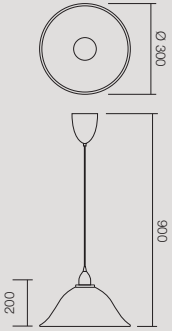

Fixed Wire

● 05-366 White

● 05-367 Tobacco

⚡ E27, 1 x max. 42W

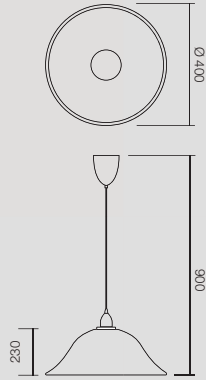



Mobile Wire



05-370 White



05-371 Tobacco



E27, 1 x max. 42W



IP20

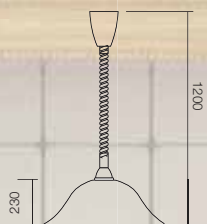
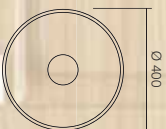

Mobile Wire



05-368 White



05-369 Tobacco



E27, 1 x max. 42W



IP20

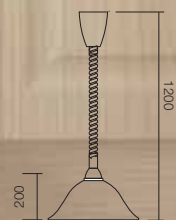

- RO Serie de lămpi pentru interior, structură din metal vopsit alb cu elemente de fixare brunate sau variantă cu ramă ornamentală din lemn finisat wenge, dispersor din sticlă centrifugată decorat manual.
- EN Series of interior light fittings, metal structure painted in white color with fixing clamp in brown or with decorative frame in wenge wood, diffuser in centrifuged glass with handmade decorative model.
- IT Serie di lampade per interni, struttura in metallo verniciato a polveri bianco, elementi di fissaggio bruniti, variante con cornice in legno finitura wenge, diffusore in vetro centrifugato verniciato a mano.
- RU Серия светильников для внутреннего освещения, металлическая структура, окрашенная в белом цвете, с полированными крепежными элементами либо в варианте исполнения с деревянной декоративной рамой с отделочным слоем венге, диффузор из centrifугированного стекла с ручным цветочным узором.
- HU Beltéri lámpasor, barnított rögzítőelemekkel vagy wenge fa díszítéses kerettel ellátott, fehérre festett fémszerkezettel, kézi díszítésű, centrifugált üveg diszperzórral.
- BG Серия интериорни лампи, структура от метал, боядисан в бяло, със закрепващи шлайфани елементи или вариант с декоративна рамка от дърво с венге покритие, разсейвател от матово стъкло, ръчно украсено с флорален мотив.



05-760

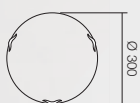

E27, 1 x max. 42W



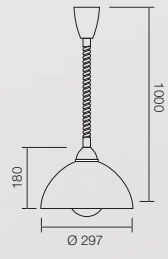
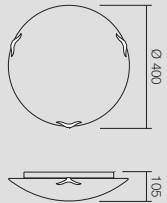

 **05-761**
 E27, 2 x max. 42W

 **05-762**
 E27, 1 x max. 42W



05-763

E27, 1 x max. 42W



05-759

E27, 1 x max. 42W



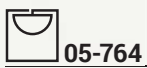

05-764

E27, 1 x max. 42W

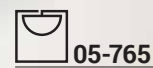
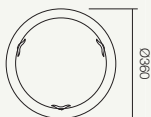

05-765

E27, 2 x max. 42W

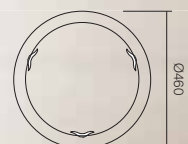

RO Serie de lămpi cu cornișă din lemn de ayous finisat stejar învechit cu detalii brunate și dispersor din sticlă centrifugată, decorat manual. Suspensiile au montura din metal brunat.

EN Series of lamps with ayous wood cornice old oak finish with brown details and centrifugal glass diffuser, hand decorated. The suspensions have the frame in brown metal.

IT Serie di lampade con cornice di legno di ayous finitura quercia vecchia con dettagli marroni e diffusore in vetro centrifugato, decorato a mano. Le suspensioni hanno la montatura in metallo marrone.

RU Серия светильников с деревянным карнизом Аюса, отделочный слой старого дуба с воронеными деталями и диффузором из центрифугированного стекла, с ручными украшениями. Обделка подвесок из вороненого металла.

HU Régesített tölgyfa kivitelű ayousfából készült kornisos lámpa sorozat, barna részletekkel és centrifugált üveg diszperzór, kézzel díszített. A felfüggesztések barna fémből való.

BG Серия лампи с дървен корниз от айоус, покритие остарял дъб с кафяви детайли и разпръсквач от центрофугирано стъкло с бял декор, ръчен декориран. Окачванията имат кафява метална рамка.



05-428

E27, 1 x max. 42W

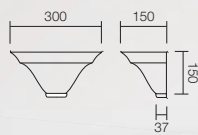

05-430

E27, 2 x max. 42W

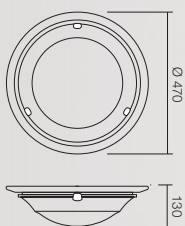

05-429

E27, 1 x max. 42W

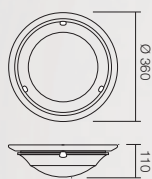



05-466

E27, 1 x max. 53W

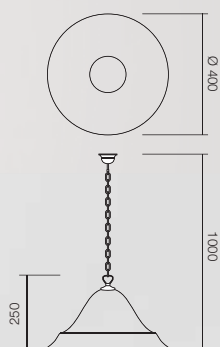

05-465

E27, 1 x max. 53W

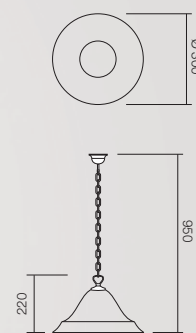

RO Serie de corpuri de iluminat cu dispersor din sticlă centrifugată, decorată manual și structură din metal vopsit alb cu accesorii din zamac vopsite maron. Suspensiile sunt fixe cu structură din metal vopsit maro.

EN Series of lamps with centrifugal glass diffuser, hand decorated and metal structure painted in white with zamak accessories painted in brown. The suspensions are fixed with metal structure painted in brown.

IT Serie di lampade con diffusore in vetro centrifugato, decorato a mano con struttura di metallo verniciata in bianco con accessori in zamak verniciati color marrone. Le sospensioni sono fisse con struttura di metallo verniciata color marrone.

RU Серия осветительных тел с диффузором из центрифугированного стекла с ручными украшениями, с металлической структурой, окрашенной в белый цвет с деталями из металлического сплава, окрашенными в коричневый цвет. Неподвижные подвески с металлической структурой, окрашенной в коричневый цвет.

HU Kézrel díszített centrifugált üvegből készült diszperzorosos kivilágító testek sorozat, fehérre festett fém szerkezet barnára festett zamak kiegészítőkkal. A felfüggesztések barnára festett fém szerkezetből való.

BG Серия осветители тела с разпръсквач от центрофугирано стъкло, ръчно декорирано и бяло боядисано метална структура с кафяво боядисани аксесоари от замак. Окачванията са фиксирани от брунирано боядисан метал.

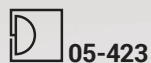

E27, 1 x max. 42W

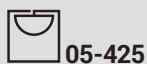
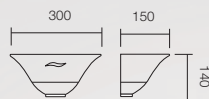

E27, 2 x max. 42W

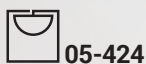
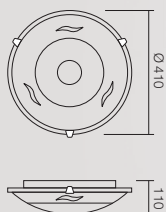

E27, 1 x max. 42W

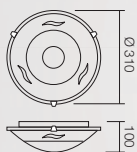



05-426

E27, 1 x max. 42W

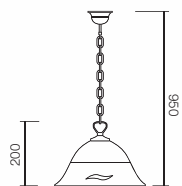

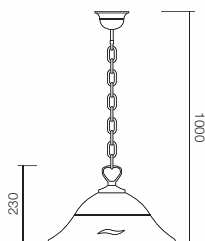
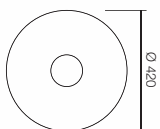

05-427

E27, 1 x max. 42W



- RO Colecție de applice și plafoniere cu dispersor din sticlă centrifugată, decorată manual și structură din metal vopsit alb cu detalii brunate.
- EN Collection of wall lamps and ceiling lamps with centrifugal glass diffuser, hand decorated with metal structure painted in white with brown details.
- IT Collezione di applique e plafoniere con diffusore in vetro centrifugato, decorato a mano con struttura di metallo verniciata in bianco con dettagli marroni.
- RU Коллекция бра и потолочных светильников с диффузором из центрифугированного стекла с ручными украшениями, с металлической структурой, окрашенной в белый цвет с воронеными деталями.
- HU Centrifugált üvegből készült diszperzóros mennyezeti- és falilámpák gyűjtemény, kézzel díszített és fehérre festett fém szerkezet barna részletekkel.
- BG Колекция лампи за стена и плафониери с разпръсквач от центрофугирано стъкло, ръчно извършвано и структура от бяло боядисан метал с кафяви детайли.



 05-192

 E27, 1 x max. 42W



 IP20



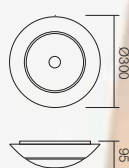

05-193
 E27, 1 x max. 42W



05-194
 E27, 2 x max. 42W

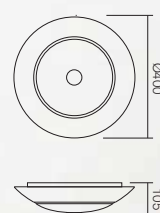

RO Serie de lămpi pentru interior, structură din metal vopsit alb cu elemente de fixare brunate sau variantă cu ramă ornamentală din lemn finisat wenge, dispersor din sticlă centrifugată decorat manual cu model floral.

EN Series of interior light fittings, metal structure painted in white color with fixing clamp in brown or with decorative frame in wenge wood, diffuser in centrifuged glass with floral decorative model.

IT Serie di lampade per interni, struttura in metallo verniciato a polveri bianco, elementi di fissaggio bruniti, variante con cornice in legno finitura wenge, diffusore in vetro centrifugato con decoro floreale realizzato a mano.

RU Серия светильников для внутреннего освещения, металлическая структура, окрашенная в белом цвете, с полированными крепежными элементами либо в варианте исполнения с деревянной декоративной рамой с отделочным слоем в венге, диффузор из центрифугированного стекла с ручным цветочным узором.

HU Beltéri lámpasor, barnított rögzítőelemekkel vagy wenge fa díszítéses kerettel ellátott, elektrosztatikus térben fehérre festett fémszerkezettel, kézi díszítésű, virágmintás, centrifugált üveg diszperzórral.

BG Серия интериорни лампи, структура от метал, боядисан в бяло, със закрепващи шлайфани елементи или вариант с декоративна рамка от дърво с венге покритие, разсейвател от сериграфирано стъкло, ръчно украсено с флорален мотив.



05-753

E27, 1 x max. 42W

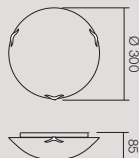

05-754

E27, 2 x max. 42W

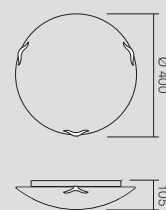

05-752

E27, 1 x max. 42W





05-755



E27, 1 x max. 42W

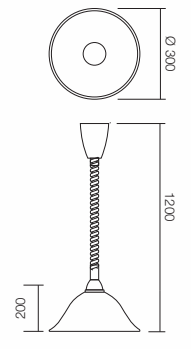



05-756

E27, 1 x max. 42W

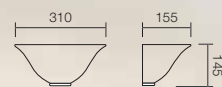



05-757

E27, 1 x max. 42W

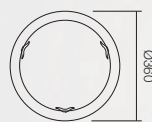

05-758

E27, 2 x max. 42W

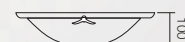
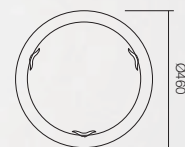

RO Colecție de lămpi cu cornișă din lemn de ayous în variante de finisaje: mahon sau nuc cu detalii brunate, dispersor sticlă alabastru alb.

EN Series of lamps with ayous wood cornice in finish variants: mahogany or walnut with brown details, white alabaster glass diffuser.

IT Serie di lampade con cornice di legno di ayous in varianti di finitura: mogano, noce con dettagli marroni, diffusore di vetro bianco alabastro.

RU Серия светильников с деревянным карнизом Аюса, варианты отделочного слоя: акажу или грецкий орех с воронеными деталями; стеклянный диффузор из алебастра белого цвета.

HU Ayousfából készült kornisos lámpák gyűjtemény mahagóni vagy diófa kivitelben, barna részletekkel, fehér alabástrom üveg diszperzór.

BG Колекция лампи с дървен корниз от айоус, с варианти за покритие: махагон или орех с по-брунирани детайли, бял алабастр разпръсквач.



● 05-085 Mahogany

● 05-086 Walnut

⚡ E27, 1 x max. 42W

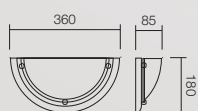



● 05-091 Mahogany

● 05-092 Walnut

E27, 2 x max. 42W

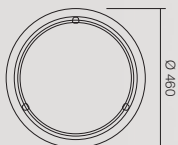

● 05-088 Mahogany

● 05-089 Walnut

E27, 1 x max. 42W

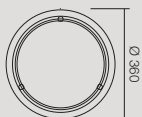

SPOTLIGHTS

<u>Arco</u>	318	<u>Helix</u>	320	<u>Snap</u>	312
<u>Cover</u>	306	<u>lara</u>	340	<u>Spaces</u>	294
<u>Diamond</u>	330	<u>Lyric</u>	338	<u>Token</u>	290
<u>Dione</u>	334	<u>Pavo</u>	336	<u>Trivia</u>	328
<u>Disk</u>	296	<u>Rever</u>	308	<u>Vario</u>	304
<u>Dream</u>	326	<u>Rugiada</u>	322		
<u>Duplo</u>	302	<u>Ruler</u>	314		
<u>Elis</u>	310	<u>Scenic</u>	316		
<u>Glam</u>	324	<u>Slim</u>	300		

RO Serie de aplici și plafoniere pentru interior, structură din metal cromat cu baze de prindere argintii, dispersoare din acril satinat. Sunt echipate cu LED-uri SMD, temperatură de culoare alb cald, 3000K.

EN Wall lamps and ceiling lamps for indoor, structure of chromed metal with silver ceiling base, satin acryl diffusers. Equipped with SMD LEDs, warm white color temperature, 3000K.

IT Serie di applique e plafoniere per interni, struttura in metallo cromato con basette di fissaggio a soffitto argentate, diffusori in acrilico satinato. Equipaggiati con LED SMD, temperatura colore bianco caldo, 3000K.

RU Серия бра и светильников для внутреннего освещения, металлическая хромированная структура с крепежными основами серебряного цвета, диффузоры из сатинированного акрила. Оснащены светодиодами SMD, цветовая температура белого теплого цвета, 3000K.

HU Beltéri falikar sorozat és mennyezeti lámpák, ezüstözött rögzítőalappal ellátott krómozott fémszerkezettel, akril fényezésű diszperzórokkal. SMD LED-ekkel ellátott készülékek, melyek színhőmérséklete: fehér meleg fény, 3000 K.

BG Серия интериорни аплици и плафониери, структура от хромиран метал със сребристи основи за захващане, разсейватели от сатениран акрил. Оборудвани са с LED-ове SMD, температура с цвят топло бяло, 3000K.



04-384

LED SMD, 1 x 5W

Color temperature: 3000K

Total luminous flux: 398lm

CRI 82



04-380

LED SMD, 1 x 5W

Color temperature: 3000K

Total luminous flux: 398lm

CRI 82



**04-385**

LED SMD, 2 x 5W
 Color temperature: 3000K
 Total luminous flux: 796lm
 CRI 82

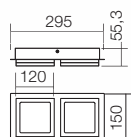
**04-381**

LED SMD, 2 x 5W
 Color temperature: 3000K
 Total luminous flux: 796lm
 CRI 82

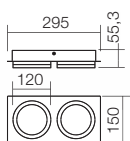



04-386

LED SMD, 4 x 5W
 Color temperature: 3000K
 Total luminous flux: 1592lm
 CRI 82

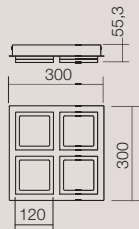

**LED
 EQUIPPED**



04-382

LED SMD, 4 x 5W
 Color temperature: 3000K
 Total luminous flux: 1592lm
 CRI 82

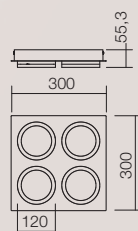

**04-383**

LED SMD, 5 x 5W

Color temperature: 3000K

Total luminous flux: 1990lm

CRI 82

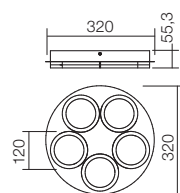

RO Serie de corpuri de iluminat pentru interior, structură din metal cromat cu baze de prindere argintii, dispersoare din acril satinat. Sunt echipate cu LED-uri SMD, temperatură de culoare alb cald, 3000K.

EN Indoor lighting fixtures, structure of chromed metal with silver ceiling base, satin acryl diffusers. Equipped with SMD LEDs, warm white color temperature, 3000K.

IT Serie di apparecchi per interni, struttura in metallo cromato con basette di fissaggio a soffitto argentate, diffusori in acrilico satinato. Equipaggiati con LED SMD, temperatura colore bianco caldo, 3000K.

RU Серия светильников для внутреннего освещения, металлическая хромированная структура с крепежными основаниями серебряного цвета, диффузоры из сатинированного акрила. Оснащены светодиодами SMD, цветовая температура белого теплого цвета, 3000K.

HU Beltéri világítótest sorozat, ezüstözött rögzítőtalappal ellátott krómozott fémszerkezettel, akril fényezésű diszperzókkal. SMD LED-ekkel ellátott készülékek, melyek színhőmérséklete: fehér meleg fény, 3000 K.

BG Серия интериорни осветителни тела, структура от хромиран метал със сребристи основи за захващане, разсейватели от сатениран акрил. Оборудвани са с LED-ове SMD, температура с цвят топло бяло, 3000K.



  **04-399**

LED SMD, 1 x 5W
Color temperature: 3000K
Total luminous flux: 392lm
CRI 82

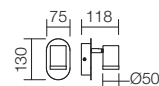

**LED
EQUIPPED**



 **04-400**

LED SMD, 3 x 5W
Color temperature: 3000K
Total luminous flux: 784lm
CRI 82

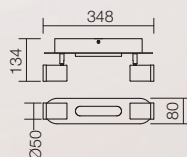

**04-401**

LED SMD, 4 x 5W

Color temperature: 3000K

Total luminous flux: 1176lm

CRI 82

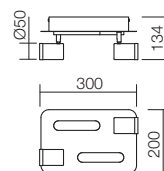
**04-402**

LED SMD, 6 x 5W

Color temperature: 3000K

Total luminous flux: 1568lm

CRI 82

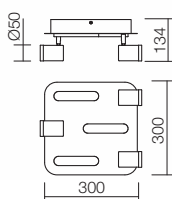

RO Serie de aplici și plafoniere pentru interior, structură din metal cromat cu baze de prindere argintii, dispersoare din acril satinat. Sunt echipate cu LED-uri SMD, temperatură de culoare alb cald, 3000K.

EN Indoor wall lamps and ceiling lamps, structure of chromed metal with silver ceiling base, satin acryl diffusers. Equipped with SMD LEDs, warm white color temperature, 3000K.

IT Serie di applique e plafoniere per interni, struttura in metallo cromato con basette di fissaggio a soffitto argentate, diffusori in acrilico satinato. Equipaggiati con LED SMD, temperatura colore bianco caldo, 3000K.

RU Серия бра и светильников для внутреннего освещения, металлическая хромированная структура с крепежными основами серебряного цвета, диффузоры из сатинированного акрила. Оснащены светодиодами SMD, цветовая температура белого теплого цвета, 3000K.

HU Beltéri falikar sorozat és mennyezeti lámpák, ezüstözött rögzítőalappal ellátott krómozott fémszerkezettel, akril fényezésű diszperzórokkal. SMD LED-ekkel ellátott készülékek, melyek színhőmérséklete: fehér meleg fény, 3000 K.

BG Серия интериорни аплици и плафониери, структура от хромиран метал със сребристи основи за захващане, разсейватели от сатениран акрил. Оборудвани са с LED-ове SMD, температура с цвят топло бяло, 3000K.



LED SMD, 1 x 5W
Color temperature: 3000K
Total luminous flux: 398lm
CRI 82

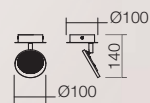

**04-388**

LED SMD, 2 x 5W

Color temperature: 3000K

Total luminous flux: 796lm

CRI 82

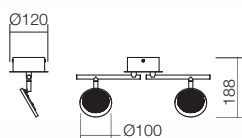
**04-389**

LED SMD, 3 x 5W

Color temperature: 3000K

Total luminous flux: 1194lm

CRI 82

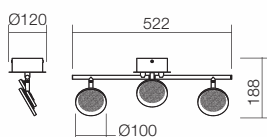



04-390

LED SMD, 4 x 5W
Color temperature: 3000K
Total luminous flux: 1592lm
CRI 82

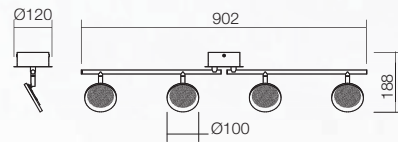

**LED
EQUIPPED**



04-391

LED SMD, 6 x 5W

Color temperature: 3000K

Total luminous flux: 2388lm

CRI 82

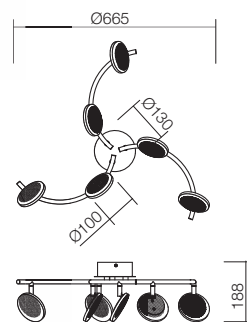

RO Serie de spoturi pe bară pentru interior, structură din metal cromat cu dispersoare din acril transparent cu efect "bubble". Sunt echipate cu LED-uri COB de 4W, temperatură de culoare alb cald, 3000K.

EN Indoor spotlights, chrome metal structure with transparent acryl diffusers of "bubble" effect. They are equipped with COB LEDs of 4W, warm white temperature, 3000K.

IT Serie di faretti per interni, struttura in metallo cromato con diffusori in acrilico trasparente con effetto "bubble". Equipaggiati con LED COB da 4W, temperatura colore bianco caldo, 3000K.

RU Серия световых пятен для внутреннего освещения, металлическая хромированная структура с диффузорами из прозрачного акрила с эффектом "пузыри". Оснащены светодиодами COB мощностью 4 Вт, температура цвета белого тёплого цвета, 3000K.

HU Beltéri oszlopra helyezett spotok sorozata, krómozott fémszerkezettel, áttetsző, "bubble" hatású akril diszperzórokkal. Ellátva 4W-os COB LED-ekkel, meleg fehér színhőmérséklet, 3000K.

BG Серия интериорни прожектори върху дъска, структура от хромиран метал с дисперсори от прозрачен акрил с ефект "bubble". Оборудвани са с LED -ове COB от 4W, цветова температура в топло бяло, 3000K.



04-329

LED, 1 x 4W

Color temperature: 3000K

Total luminous flux: 277lm

CRI 80

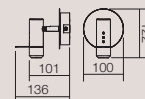

**LED
EQUIPPED**



04-331

LED, 3 x 4W

Color temperature: 3000K

Total luminous flux: 692lm

CRI 80

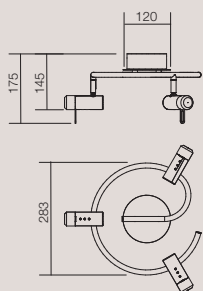



LED, 2 x 4W
 Color temperature: 3000K
 Total luminous flux: 415lm
 CRI 80

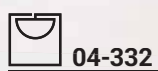
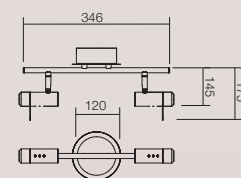

LED, 4 x 4W
 Color temperature: 3000K
 Total luminous flux: 970lm
 CRI 80

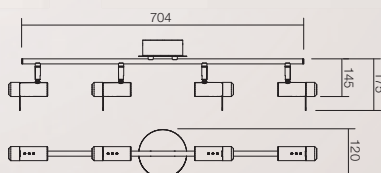

Duplo

RO Serie de aplici și plafoniere pentru interior, structură din metal cromat, dispersoare din acril satinat. Sunt echipate cu LED-uri COB de 5W, temperatură de culoare alb cald, 3000K.

EN Indoor wall lamps and ceiling lamps, structure of chromed metal, satin acrylic diffusers. Equipped with COB LEDs of 5W, warm white temperature, 3000K.

IT Serie di applique e plafoniere per interni, struttura in metallo cromato, diffusori in acrilico satinato. Equipaggiate con LED COB da 5W, temperatura colore bianco caldo, 3000K.

RU Серия бра и светильников для внутреннего освещения, металлическая хромированная структура, диффузоры из сатирированного акрила. Оснащены светодиодами COB мощностью 5Вт, цветовая температура белого теплого цвета, 3000К.

HU Beltéri falikar sorozat és mennyezeti lámpák, krómozott fémszerkezettel, akril fényezésű diszperzórokkal. COB 5W-os LED-ekkel ellátott készülékek, melyek színhőmérséklete: fehér meleg fény, 3000 K.

BG Серия интериорни аплици и плафониери, структура от хромиран метал, разсейватели от сатениран акрил. Оборудвани са с COB от 5W, температура с цвят топло бяло, 3000K.



04-408

LED COB, 1 x 5W

Color temperature: 3000K

Total luminous flux: 412lm

CRI 82



04-409

LED COB, 2 x 5W

Color temperature: 3000K

Total luminous flux: 824lm

CRI 82

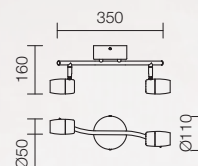

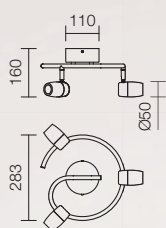
**04-410**

LED COB, 3 x 5W

Color temperature: 3000K

Total luminous flux: 1236lm

CRI 82

**04-411**

LED COB, 4 x 5W

Color temperature: 3000K

Total luminous flux: 1648lm

CRI 82

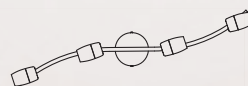
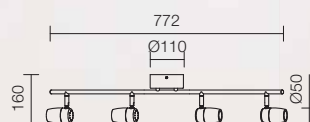

- RO Serie de aplici și plafoniere pentru interior, structură din metal finisat crom negru cu ornamente cromate, dispersoare din sticlă opal. Sunt echipate cu LED-uri COB de 4W, temperatură de culoare alb cald, 3000K.
- EN Indoor wall lamps and ceiling lamps, structure of black chrome finish metal with chrome details, opal glass diffusers. They are equipped with COB LEDs of 4W, warm white temperature, 3000K.
- IT Serie di applique e plafoniere per interni, struttura in metallo cromato nero con ornamenti cromati, diffusori in vetro opalino. Equipaggiati con LED COB da 4W, temperatura colore bianco caldo, 3000K.
- RU Серия бра и потолочных светильников для внутреннего освещения, металлическая структура с отделочным слоем чёрного цвета с хромированными украшениями, диффузоры из стекла опалового цвета. Оснащены светодиодами COB мощностью 4 Вт, температура цвета белого тёплого цвета, 3000K.
- HU Beltéri mennyezeti- és fallámpák sorozata, fekete króm kivitelezésű fémszerkezet, krómozott díszekkel, opálos üveg diszperzórokkal. Ellátva 4W-os COB LED-ekkel, meleg fehér színhőmérséklet, 3000K.
- BG Серия интериорни аплици и плафониери, структура от метал с хромирано покритие в мерно с хромирани орнаменти, дисперсори в стъкло опал. Оборудвани са с LED -ове COB от 4W, цвят температура в топло бяло, 3000K.



04-316

LED, 4 x 4W
Color temperature: 3000K
Total luminous flux: 911lm
CRI 80

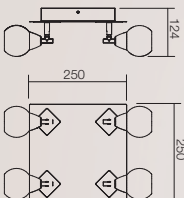

04-313

LED, 1 x 4W
Color temperature: 3000K
Total luminous flux: 262lm
CRI 80

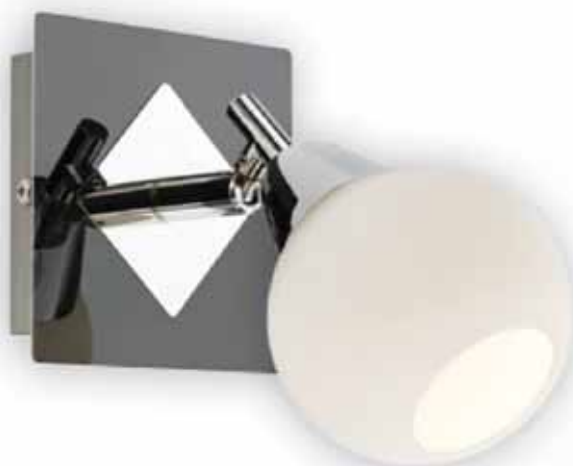
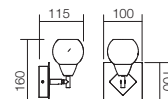

 **04-315**

LED, 3 x 4W
 Color temperature: 3000K
 Total luminous flux: 650lm
 CRI 80

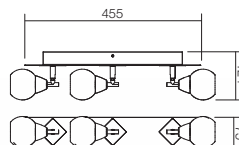

 **04-314**

LED, 2 x 4W
 Color temperature: 3000K
 Total luminous flux: 390lm
 CRI 80

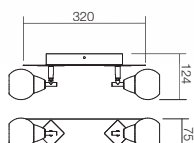

RO Serie de aplici și plafoniere pentru interior, structură din metal finisat argintiu cu ornamente cromate, dispersoare din sticlă satinată. Sunt echipate cu LED-uri COB de 4W, temperatură de culoare alb cald, 3000K.

EN Indoor wall lamps and ceiling lamps, structure of silver finish metal with chrome details, satin glass diffusers. They are equipped with COB LEDs of 4W, warm white temperature, 3000K.

IT Serie di applique e plafoniere per interni, struttura in metallo verniciato argento con ornamenti cromati, diffusori in vetro satinato. Equipaggiati con LED COB da 4W, temperatura colore bianco caldo, 3000K.

RU Серия бра и потолочных светильников для внутреннего освещения, металлическая структура с отделочным слоем серебряного цвета с хромированными украшениями, диффузоры из сатинованного стекла. Оснащены светодиодами COB мощностью 4 Вт, температура цвета белого тёплого цвета, 3000K.

HU Beltéri mennyezeti- és fallámpák sorozata, ezüstös kivitelezésű fémszerkezet krómozott díszekkel, szaténos üveg diszperzórok. Ellátva 4W-os COB LED-ekkel, meleg fehér színhőmérséklet, 3000K.

BG Закрит лампи стени и тавански лампи, структурата на метални сребърно покритие с хромирани детайли, дифузори сатен стъкло. Те са оборудвани с COB светодиоди на 4W, топло бяло температура 3000K.



04-326

LED, 2 x 4W

Color temperature: 3000K

Total luminous flux: 404lm

CRI 80

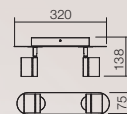

04-327

LED, 3 x 4W

Color temperature: 3000K

Total luminous flux: 702lm

CRI 80

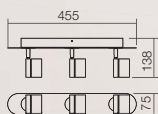



  **04-325**

LED, 1 x 4W
Color temperature: 3000K
Total luminous flux: 270lm
CRI 80



 **04-328**

LED, 4 x 4W
Color temperature: 3000K
Total luminous flux: 944lm
CRI 80

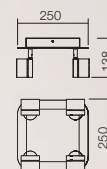

RO Serie de corpuri de iluminat pentru interior, structură din metal cromat, dispersoare din acril satinat. Sunt echipate cu LED-uri SMD, temperatură de culoare alb cald, 3000K.

EN Indoor lighting fixtures, structure of chromed metal, satin acryl diffusers. Equipped with SMD LEDs, warm white color temperature, 3000K.

IT Serie di apparecchi per interni, struttura in metallo cromato, diffusori in acrilico satinato. Equipaggiati con LED SMD, temperatura colore bianco caldo, 3000K.

RU Серия бра и светильников для внутреннего освещения, металлическая хромированная структура, диффузоры из сатинированного акрила. Оснащены светодиодами SMD, цветовая температура белого теплого цвета, 3000K.

HU Beltéri világítótest sorozat, krómozott fémszerkezettel, akril fényezésű diszperzórokkal. SMD LED-ekkel ellátott készülékek, melyek színhőmérséklete: fehér meleg fény, 3000 K.

BG Серия интериорни осветителни тела, структура от хромиран метал, разсейватели от сатениран акрил. Оборудвани са с LED-ове SMD, температура с цвят топло бяло, 3000K.



04-395

LED SMD, 1 x 5W

Color temperature: 3000K

Total luminous flux: 392lm

CRI 82



**LED
EQUIPPED**

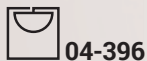

04-396

LED SMD, 2 x 5W

Color temperature: 3000K

Total luminous flux: 784lm

CRI 82

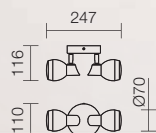

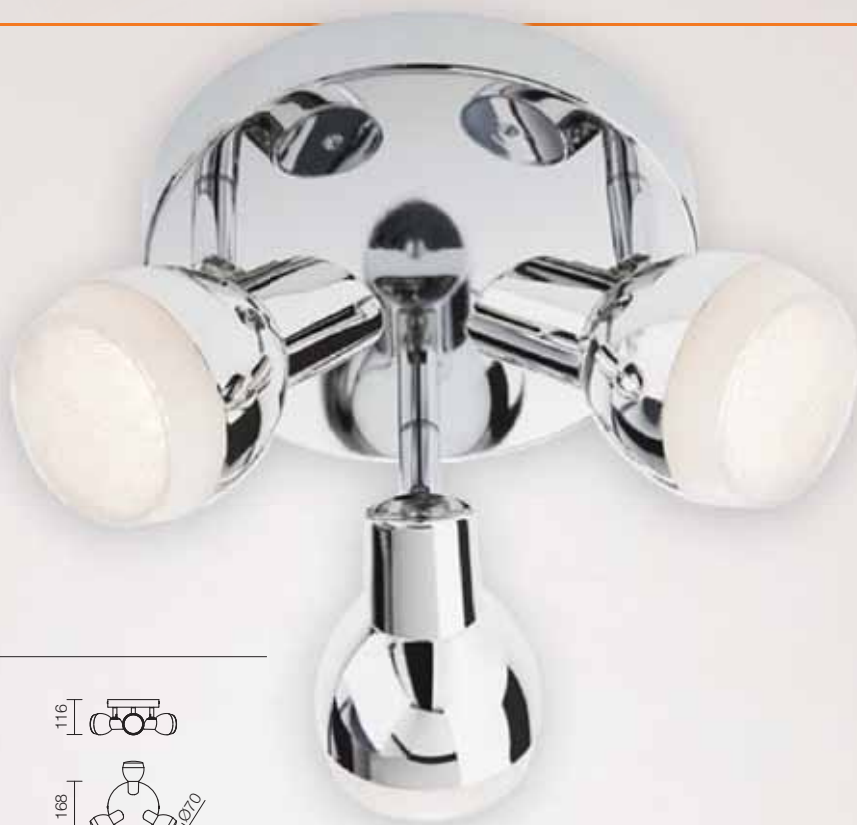
**04-397**

LED SMD, 3 x 5W

Color temperature: 3000K

Total luminous flux: 1176lm

CRI 82

**04-398**

LED SMD, 4 x 5W

Color temperature: 3000K

Total luminous flux: 1568lm

CRI 82

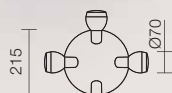

- RO Serie de aplicе și plafoniere pentru interior, structură din metal cromat cu dispersoare din metal vopsite în câmp electrostatic gri.
- EN Indoor wall lamps and ceiling lamps, chrome metal structure with metal diffusers painted in grey electrostatic field.
- IT Serie di applique e plafoniere per interni, struttura in metallo cromato, paralumi in metallo verniciato grigio.
- RU Серия бра и потолочных светильников для внутреннего освещения, металлическая хромированная структура, металлические диффузоры, окрашенные в электростатическом поле серого цвета.
- HU Beltéri fali- és mennyezeti lámpák sorozata, krómozott fémszerkezet elektrosztatikus mezőben szürkére festett fém disperzórókkal.
- BG Серия интериорни аплици и плафониери, структура от хромиран метал с разсейватели от метал, боядисани в сиво электростатично поле.

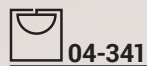

04-341



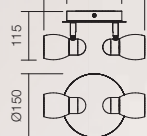
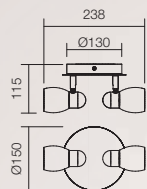

GU10, 2 x max. 50W



04-340

GU10, 1 x max. 50W

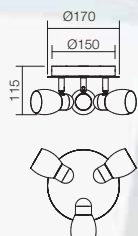

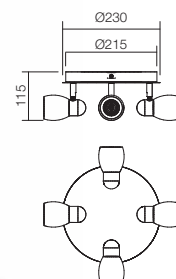
04-342
 GU10, 3 x max. 50W

04-343
 GU10, 4 x max. 50W

Snap

RO Serie de lămpi pentru interior, structură din metal cromat cu detalii vopsite alb, dispersoare din sticlă alb opal.

EN Indoor lamps, chrome metal structure with white details, opal white glass diffusers.

IT Serie di lampade per interni, struttura in metallo cromato con dettagli verniciati bianco, diffusori in vetro opalino bianco.

RU Серия светильников для внутреннего освещения, металлическая хромированная структура с украшениями, окрашенными в белом цвете, диффузоры из стекла белого опалового цвета.

HU Beltéri lámpák sorozata, krómozott fémszerkezet fehérre festett részletekkel, opálos fehér üveg diszperzórok.

BG Серия интериорни лампи, структура от хромиран метал с детайли, боядисани в бяло, разсейватели от бял опал.



E14, 1 x max. 28W

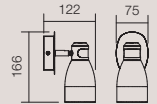

E14, 2 x max. 28W

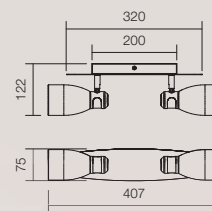



04-338

E14, 3 x max. 28W

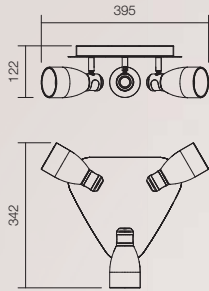

04-339

E14, 4 x max. 28W

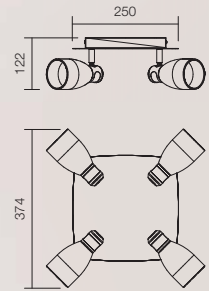

RO Serie de lămpi pentru interior, structură din metal cromat cu decorațiune traforată vopsită alb, dispersoare din sticlă satinată.

EN Indoor lamps, chrome metal structure with white tracery, satin glass diffuser.

IT Serie di lampade per interni, struttura in metallo cromato con decorazione in metallo traforato verniciato bianco, diffusori in vetro satinato.

RU Серия светильников для внутреннего освещения, металлическая хромированная структура с резным украшением, окрашенным в белом цвете, диффузоры из матированного стекла.

HU Beltéri lámpák sorozata, krómozott fémszerkezet fehérre festett lombfűrészelt részletekkel, szaténos üveg diszperzők.

BG Серия интериорни лампи, структура от хромиран метал с резбована украса, боядисана в бяло, разсейватели от сатенирано стъкло.



04-345

E14, 2 x max. 28W

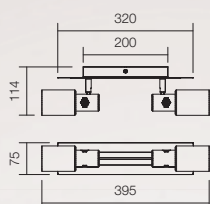

04-344

E14, 1 x max. 28W

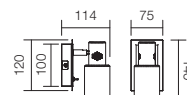

04-346

E14, 3 x max. 28W

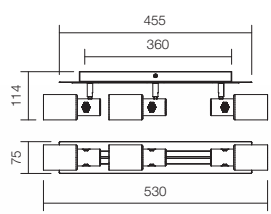

04-347

E14, 4 x max. 28W

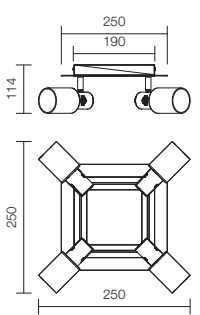

Scenic

RO Serie de aplici și plafoniere pentru interior, structură din metal cromat și abajururi din sticlă suflată transparentă cu decoruri elipsoidale albe.

EN Indoor wall lamps and ceiling lamps, chrome metal structure and transparent blown glass lampshades with white ellipsoidal decorations.

IT Serie di applique e plafoniere per interni, struttura in metallo cromato, paralumi in vetro soffiato trasparente con decoro ellipoidale bianco.

RU Серия бра и потолочных светильников для внутреннего освещения, металлическая хромированная структура, абажуры из прозрачного выдувного стекла с овальными украшениями белого цвета.

HU Beltéri mennyezeti- és falilámpák sorozata, krómozott fémszerkezet, fehér fújt üveg lámpaernyő, fehér ellipszis szerű díszekkel.

BG Серия интериорни аплици и плафониери, структура от хромиран метал и абажури от прозрачно духано стъкло с бели елипсоидни украшения.



04-321

E14, 1 x max. 28W

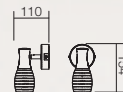

04-322

E14, 2 x max. 28W

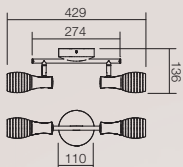



04-323

E14, 3 x max. 28W

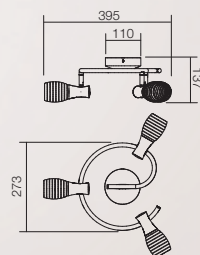

04-324

E14, 4 x max. 28W

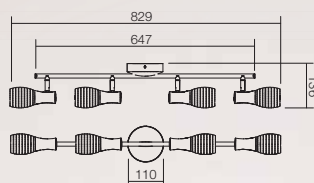

RO Serie de lămpi cu structură din metal nichel satinat și abajur din sticlă alb opal.

EN Series of lamps with satin nickel metal structure and opal white glass lampshade.

IT Serie di lampade con struttura in metallo nichel satinato e vetro opale bianco.

RU Серия ламп, металлическая структура из сатинового никеля и стеклянный абажур белого цвета опала.

HU Szaténözött nikkelfém szerkezetű lámpák sorozat és opál fehér üveg lámpaernyő.

BG Серия лампи с метална структура от сатенен никел и разпръсквач от бяло опално стъкло.

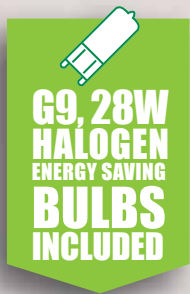

 **04-001**

G9, 1 x max. 33W

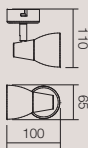

 **04-002**

G9, 2 x max. 33W

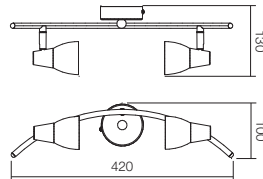

 **04-003**

G9, 3 x max. 33W

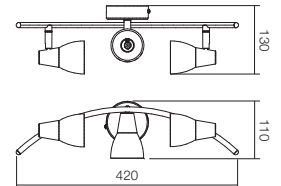

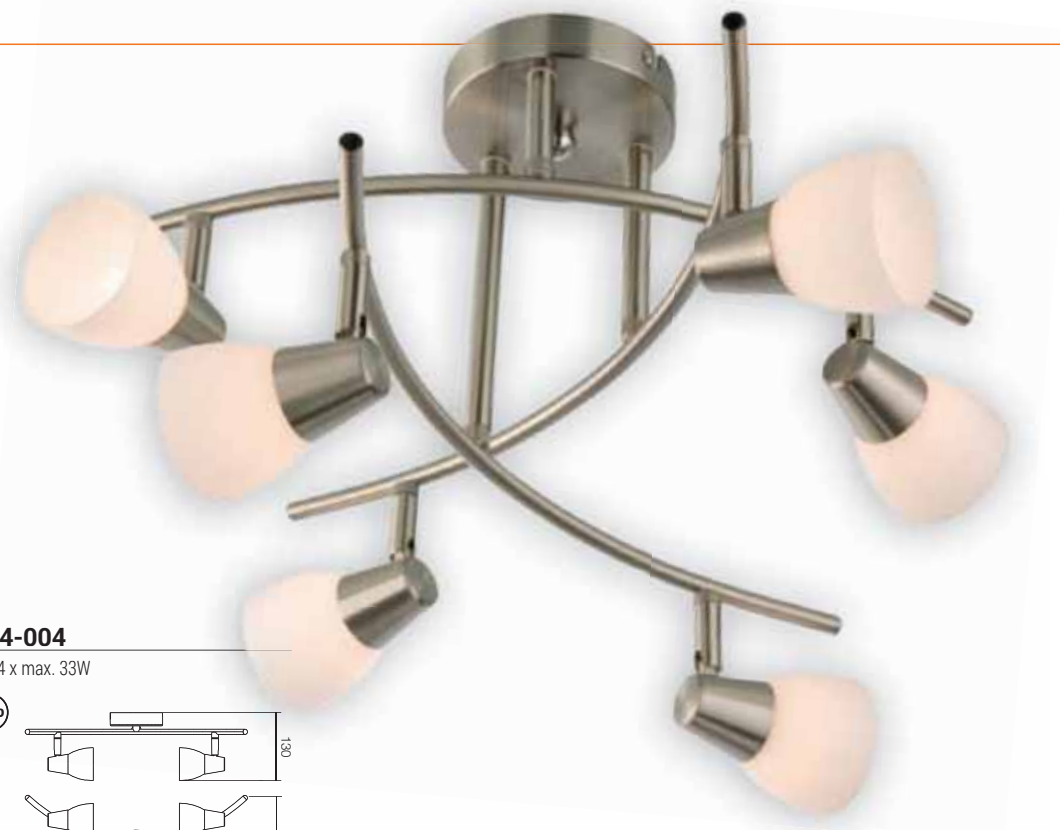
**04-004**

G9, 4 x max. 33W

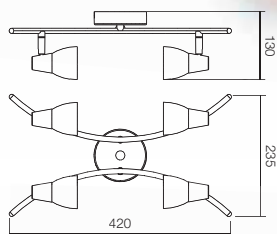
**04-005**

G9, 6 x max. 33W

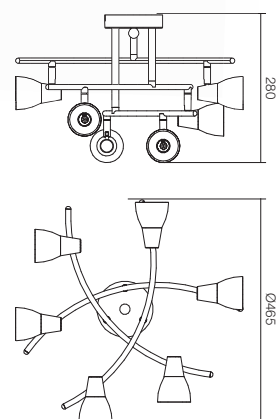

- RO Serie de corpuri de iluminat pentru interior, structură din metal finisaj nichel mat, abajururi din sticlă suflată albă cu decor elipsoidal.
- EN Series of light fittings for interior, satin nickel metal structure, white blown glass lampshades with elipsoidal decoration.
- IT Serie di lampade per interni, struttura in metallo nichel satinato, paralume in vetro soffiato bianco con decoro ellipsoidale.
- RU Серия светильников для внутреннего освещения, металлическая структура с отделочным слоем матового никеля, абажуры из выдувного стекла белого цвета с эллипсоидальным украшением.
- HU Beltéri világítótestek sorozata, matt nikkell bevonatú fémszerkezet, fehérre fújtt üveg lámpaernyő, ellipszis alakú díszítőelemmel.
- BG Серия интериорни осветителни, структура от метал с покритие от матиран никел, абажури от духано бяло стъкло с елипсоидна украса.



E14, 1 x max. 28W



E14, 2 x max. 28W

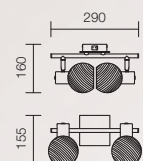



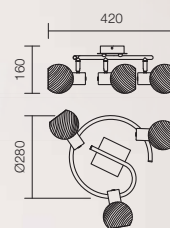

 **04-378**

 E14, 3 x max. 28W



 **04-379**

 E14, 4 x max. 28W

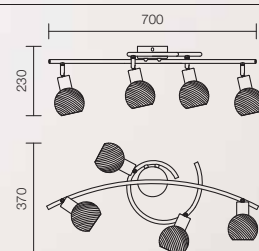

RO Serie de lămpi pentru interior, structură din metal nichel satinat, dispersoare din acril transparent cu inel metallic decorativ.

EN Indoor lamps, satin nickel metal structure, transparent acryl diffusers with decorative metal ring.

IT Serie di lampade per interni, struttura in metallo nichel satinato, diffusori in acrilico trasparente con anello decorativo in metallo.

RU Серия ламп для внутреннего освещения, металлическая структура из сатинированного никеля, диффузоры из прозрачного акрила с декоративным металлическим кольцом.

HU Beltéri lámpasorozat, nikkelezett fényezésű fémszerkezettel, díszítő fémgűrűvel ellátott áttetsző akrilos diszterzőrökkel.

BG Серия интериорни лампи, структура от метал сатениран никел, разсейватели от прозрачен акрил с метален декоративен пръстен.



E14, 1 x max. 28W

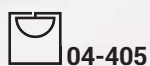

E14, 3 x max. 28W

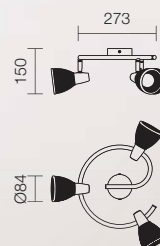

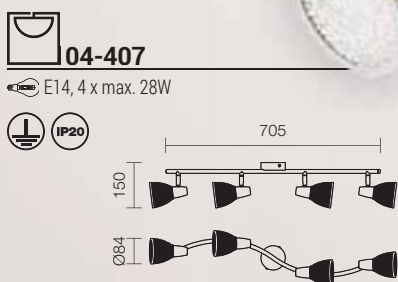
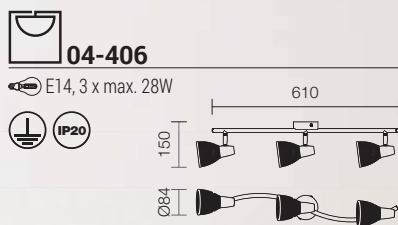
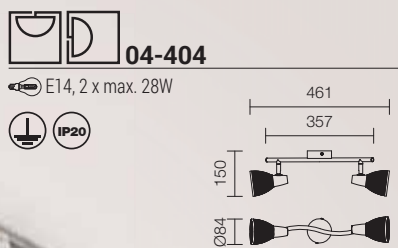

- RO Serie de corpuri de iluminat pentru interior, structură din metal cromat și dispersoare din împletitură metalică cromată, cu decorațiuni din sticlă.
- EN Series of light fittings for interior, chromed metal structure and chromed metal braiding diffusers with glass decorations.
- IT Serie di apparecchi per interni, struttura in metallo cromato, diffusori in rete metallica cromata con decorazioni in vetro.
- RU Серия светильников для внутреннего освещения, металлическая хромированная структура, диффузоры из металлической хромированной отплетки со стеклянными украшениями.
- HU Beltéri világítótестek sorozata, krómozott fémszerkezet és krómozott fémes fonat diszperzórok, üveg díszítőelemekkel.
- BG Серия интериорни осветителни тела, структура от хромиран метал и разсейватели от хромирана метална плетка, със стъклени украшения.



04-372

E14, 1 x max. 28W



04-373

E14, 2 x max. 28W

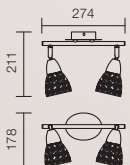

**04-374**

E14, 3 x max. 28W

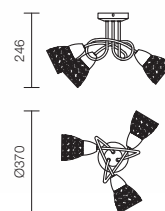
**04-375**

E14, 5 x max. 28W

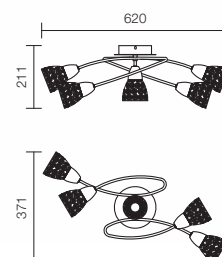

Dream

RO Serie de aplicе/plafoniere pentru interior, structură din metal cromat și dispersoare din împletitură metalică cromată, cu decorațiuni din cristal. Becuri halogene ECO consum redus de 28W incluse.

EN Indoor wall/ceiling lamps, chrome metal structure and chrome brading diffusers. Halogen lamps ECO low energy consumption of 28W included.

IT Serie di applique/plafoniere per interni, struttura in metallo cromato, diffusori in rete di metallo cromato con decorazioni in cristallo. Lampadina alogene ECO a basso consumo da 28W incluse.

RU Серия бра/потолочных светильников для внутреннего освещения, структура из хромированного металла, диффузоры из хромированного металлического плетения, хрустальные украшения. Предусмотрены энергосберегающими галогенными экологическими лампами мощностью 28 Вт.

HU Fali-/mennyezeti lámpa sorozat belső számára, krómozott fém szerkezet és krómozott fém szövésű, kristály díszletekkel. 28W-os energia takarékos ECO halogén izzókat tartalmaz.

BG Серия вътрешни лампи за стена/плафониери, метална структура от сатенен никел и разпръсквачи от хромирана метална плетка, кристални декори. Включени енергоспестители крушки на 28W.



04-263

G9, 1 x max. 33W



124

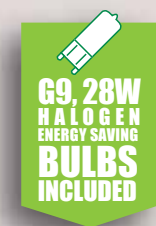

04-264

G9, 2 x max. 33W



334

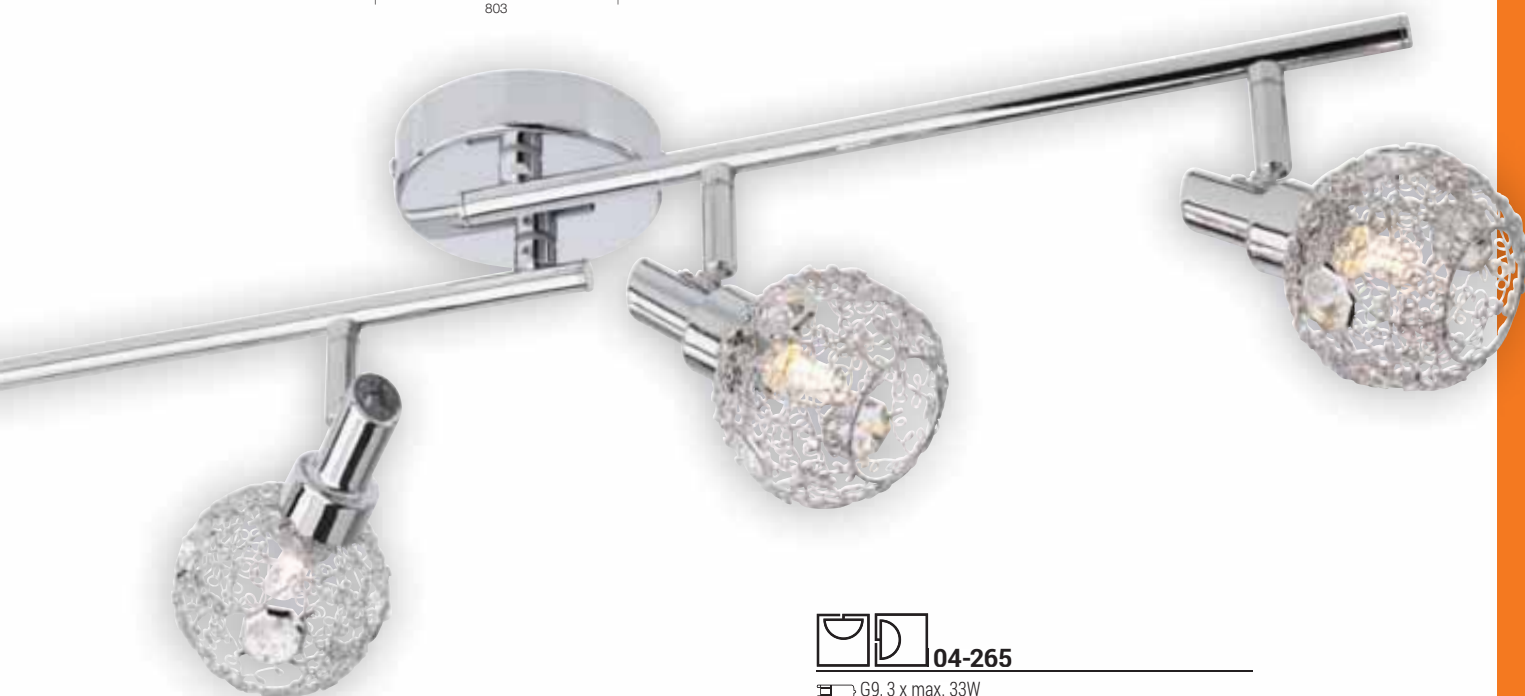
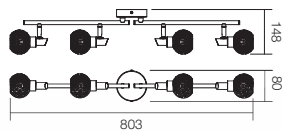

04-266
 G9, 4 x max. 33W

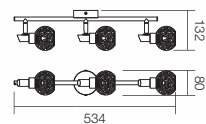
04-265
 G9, 3 x max. 33W

- RO Serie de corpuri de iluminat pentru interior, structură din metal finisaj nichel mat, abajururi din sticlă decorate cu scoică naturală.
- EN Series of light fittings for interior, satin nickel metal structure, blown glass lampshades with shell decoration.
- IT Serie di lampade per interni, struttura in metallo nichel satinato, paralumi in vetro soffiato decorato in madreperla.
- RU Серия светильников для внутреннего освещения, металлическая структура с отделочным слоем матового никеля, стеклянные абажуры с украшениями из натурального гребешка.
- HU Beltéri világítótestek sorozata, matt nikkell bevonatú fémszerkezet, üveg lámpaernyő, természetes kagyló díszekkel.
- BG Серия интериорни осветителни, структура от метал с покритие от матиран никел, стъклени абажури, украсени с естествена мида.



04-362

E14, 1 x max. 28W

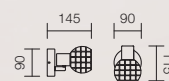

04-363

E14, 2 x max. 28W

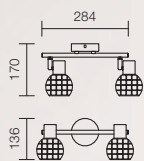



04-364

E14, 3 x max. 28W

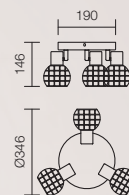

04-365

E14, 4 x max. 28W

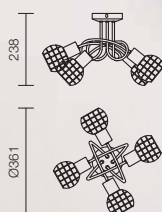

Diamond

- RO Serie de corpuri de iluminat pentru interior, structură din metal finisat rugină și abajur din sticlă fațetată ambra.
- EN Series of lamps for interior, rusty painted metal structure and faceted glass lampshade amber color.
- IT Serie di lampade per interni, struttura in metallo verniciato ruggine e paralumi in vetro sfaccettato ambra.
- RU Серия светильников для внутреннего освещения, металлическая структура с отделочным слоем ржавого цвета, стеклянный абажур с гранями янтарного цвета.
- HU Beltéri világítótестek sorozata, rozsdabevonatos fémszerkezet és borostyánkő színű csiszolt üveg lámpaernyő.
- BG Серия интериорни осветителни тела, структура от метал с ръждиво покритие и абажур от фасетирано кехлибарено стъкло.



E14, 1 x max. 28W



E14, 2 x max. 28W

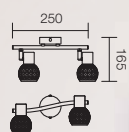



04-368

E14, 3 x max. 28W

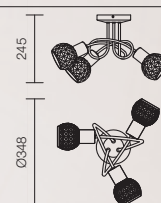

04-369

E14, 5 x max. 28W

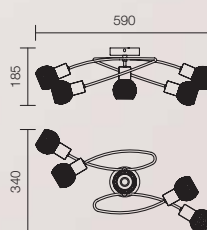



04-370

E14, 1 x max. 28W

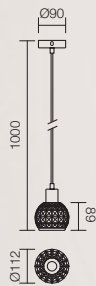

04-371

E14, 3 x max. 28W

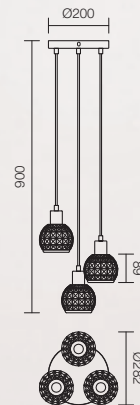

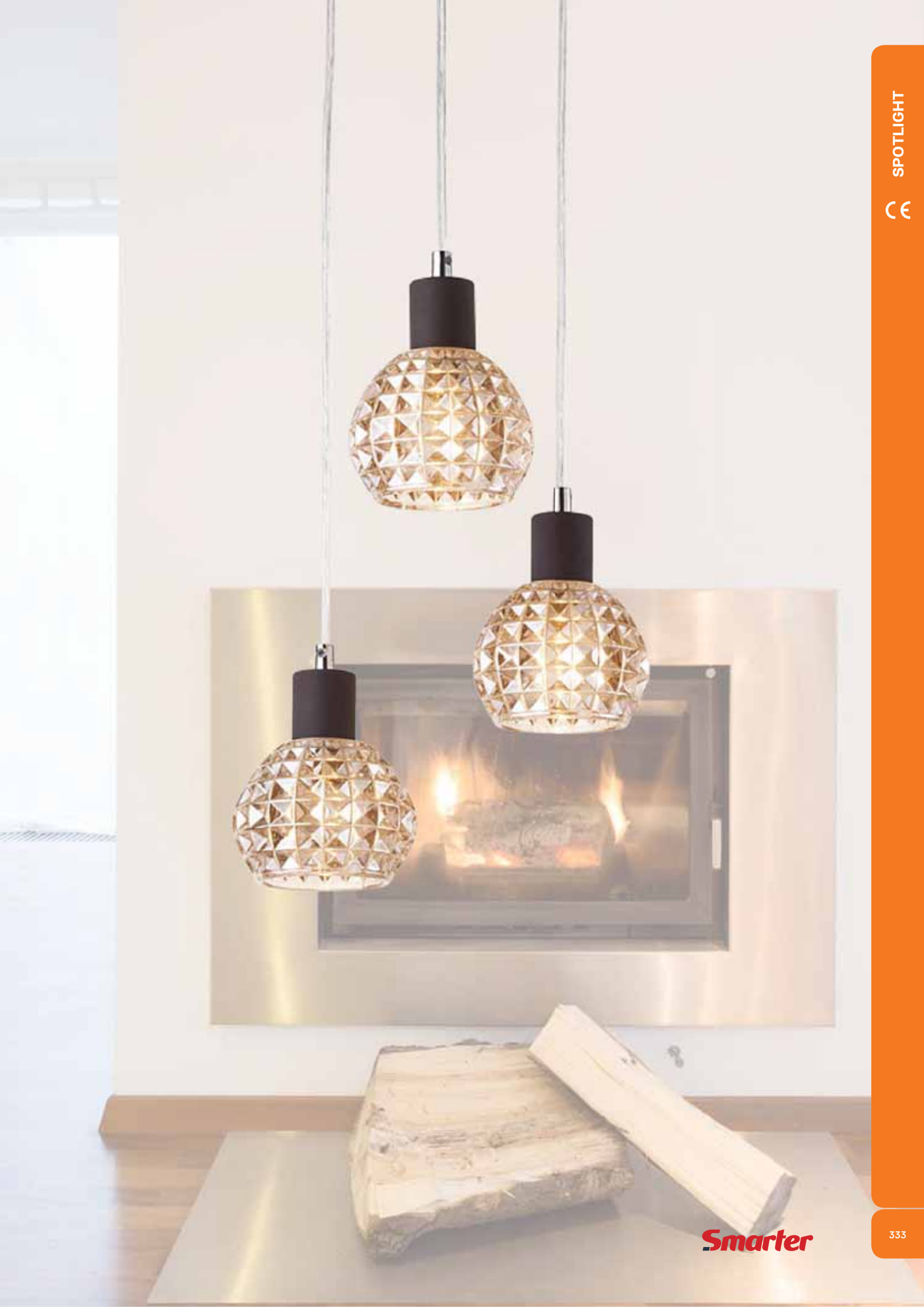

RO Serie de aplici și plafoniere pentru interior, structură din metal finisată maron cu patină aur, abajururi din sticlă suflată albă cu decoruri liniare transparente.

EN Indoor wall lamps and ceiling lamps, structure of gold patina brown finish metal, white blown glass lampshades with linear transparent decorations.

IT Serie di applique e plafoniere per interni, struttura in metallo finitura marrone patinato oro, paralumi in vetro soffiato bianco con decori lineari trasparenti.

RU Диапазон стены и потолок интерьер, информация металлической отделкой коричневого оттенков патиной золота в белом выдувного стекла с прозрачными минималистском стиле.

HU Beltéri mennyezeti- és fali lámpák sorozata, barna, arany patinás kivitelezésű fémszerkezet, fehér fújtt üveg lámpaernyő, áttetsző vonalszerű díszekkel.

BG Серия интериорни аплици и плафониери, структура от метал в кафяво с покритие от златиста патина, абажури от бяло духано стъкло с прозрачни линейни украшения.



E14, 1 x max. 28W

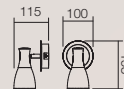

E14, 2 x max. 28W

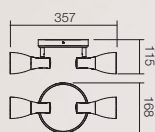



04-319

E14, 3 x max. 28W

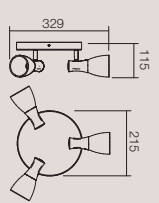

04-320

E14, 4 x max. 28W

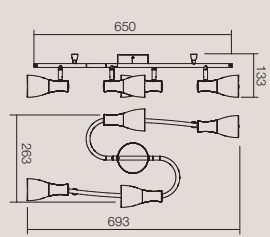

Pavo

RO Serie de spoturi pe bară pentru interior, structură și dispersoare din metal finisat maro, patinat auriu.

EN Indoor spotlights, structure and diffusers of patinated gold brown metal finish.

IT Serie di faretti per interni, struttura e diffusori in metallo finitura marrone patinato oro.

RU Серия световых пятен на бруске для внутреннего освещения, структура и диффузоры из металла с отделочным слоем коричневого цвета, с золотой патиной.

HU Beltéri oszlopra helyezett spotok sorozata, barna kivitelezésű, arany patinás fém szerkezet és diszperzők.

BG Серия прожектори върху дъска, структура и дисперсори от метал с покритие от кафява патина със злато.



04-309

E14, 1 x max. 28W

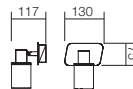

04-310

E14, 2 x max. 28W

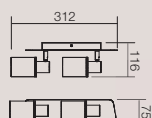

**04-312**

E14, 4 x max. 28W

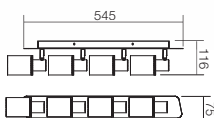
**04-311**

E14, 3 x max. 28W

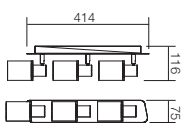

Lyric

RO Serie de lămpi pentru interior, structură din metal finisat maro satinat, dispersor din metal cu decoruri traforate.

EN Indoor lamps, metal structure satin brown finish, metal diffuser with tracery.

IT Serie di lampade per interni, struttura in metallo finitura marrone satinato opaco, diffusore in metallo con decori traforati.

RU Коллекция ламп для внутреннего освещения, структура из металла с отделочным слоем сатинированного коричневого цвета, диффузор из металла с резными украшениями.

HU Lámpák sorozat belső számára, szaténózott barnaszín kivitelű fém szerkezet, lomfűrészelt díszletű fém diszperzór.

BG Колекция вътрешни лампи, метална структура с покритие сатенен кафяв, метален разпръсквач с резбани декори.



04-305

E14, 1 x max. 28W

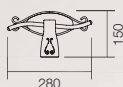
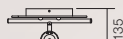

04-306

E14, 2 x max. 28W

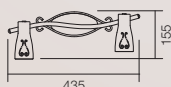



  **04-308**

E14, 4 x max. 28W

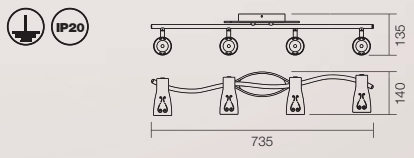

  **04-307**

E14, 3 x max. 28W

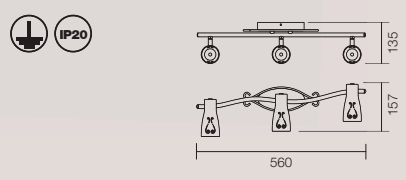



lara

- RO Serie de suspensii pentru interior, structură din metal finisat maron cu patină aur, abajur din metal îmbrăcat în material PVC decorativ.
- EN Indoor suspensions, brown finish metal structure with gold patina, metal lampshade dressed in decorative PVC material.
- IT Serie di sospensioni per interni, struttura in metallo finitura marrone patinato oro, paralume in metallo rivestito in PVC decorativo.
- RU Серия подвесок для внутреннего освещения, металлическая структура с отделочным слоем коричневого цвета с золотой патиной, абажур из металла, покрытый в декоративном ПВХ.
- HU Beltéri felfüggesztések sorozata, barna kivitelezésű fémszerkezet, arany patinával, fém lámpaernyő, díszítő PVC anyaggal burkolva.
- BG Серия интериорни полилеи, структура от кафяв метал с покритие от златиста патина, абажур от метал, облечен в декоративен ПВХ материал.



04-333

E27, 1 x max. 28W



**04-334**

E27, 2 x max. 28W

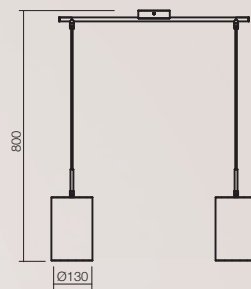
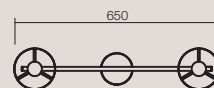
**04-335**

E27, 3 x max. 28W

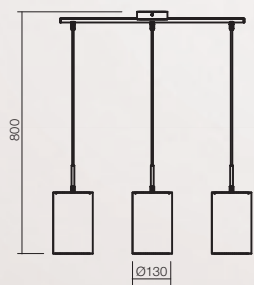

FOR KIDS

BooBoo	358
Flowers	350
Funny Cars	354
Happy Plane	344
Play Buddies	362
Puppy Love	360
Smarty Bear	346
Stories	348

Happy Plane

- RO Serie de suspensii pentru interior, structură din MDF vopsit, abajururi din sticlă suflată albă.
- EN Indoor suspensions, painted MDF structure, white blow glass diffusers.
- IT Serie di sospensioni per interni, struttura in MDF verniciato, diffusori in vetro soffiato bianco.
- RU Серия подвесок для внутреннего освещения, структура из окрашенного МДФ, абажуры из выдувного стекла белого цвета.
- HU Beltéri felfüggesztések sorozata, festett MDF szerkezet, fehérre fújtt üveg lámpaernyő.
- BG Серия интериорни полилеи, структура от боядисан MDF, абажури от бяло духано стъкло.



04-421

E14, 2 x max. 28W

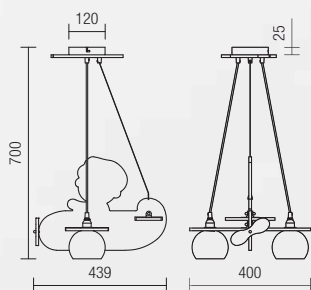



04-422

E14, 2 x max. 28W

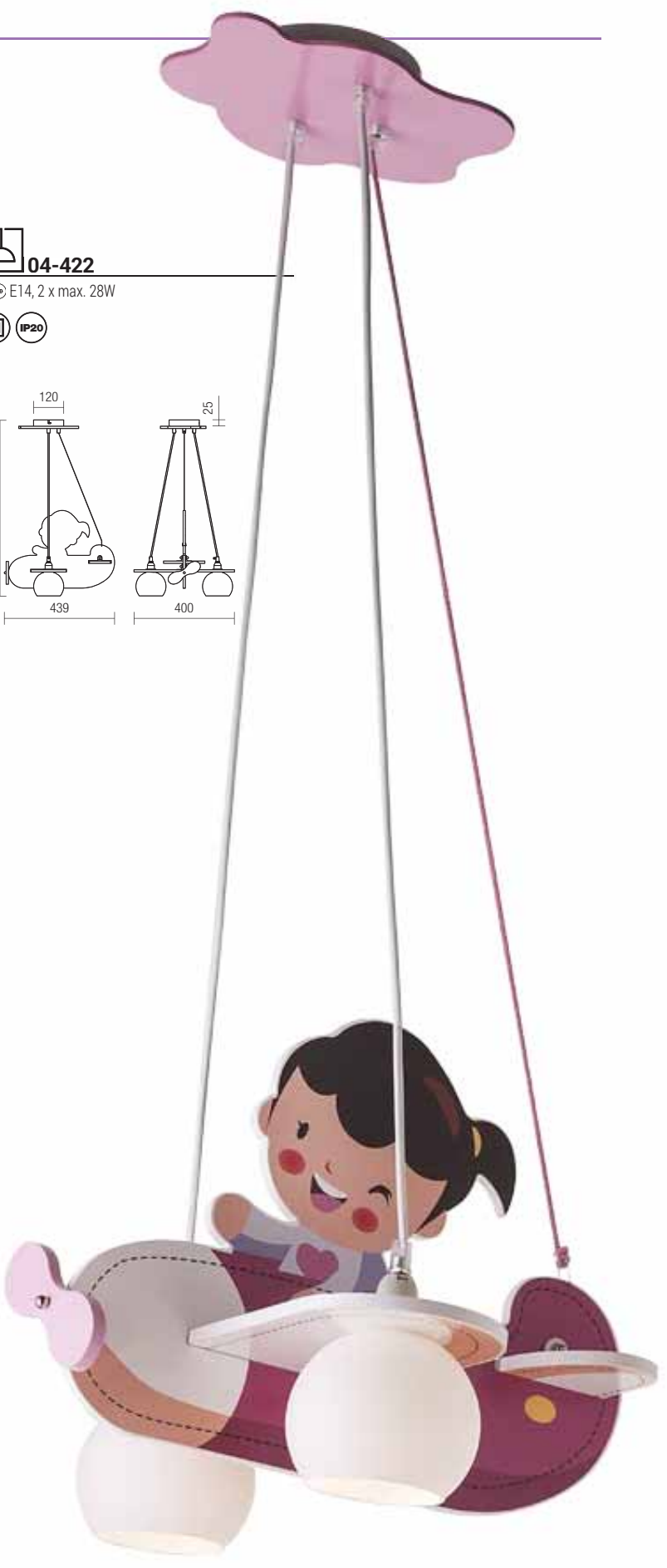
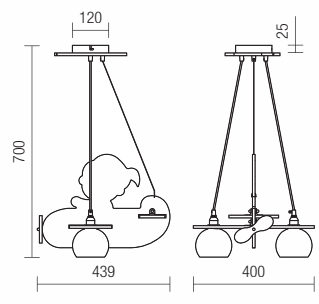

Smarty Bear

RO Serie de veioze pentru interior, structură din material plastic, echipate cu LED-uri SMD, temperatură de culoare alb cald 3800-4200K și alimentator.

EN Indoor table lamps, color plastic structure, devices equipped with SMD LEDs, color temperature warm white, 3800-4200K and driver.

IT Serie di lampade da tavolo per interni, struttura in plastica colorata, equipaggiate con LED SMD, temperatura colore bianco caldo 3800-4200K ed alimentatore.

RU Серия настольных ламп для внутреннего освещения, пластмассовая структура, оснащенных светодиодами SMD, температура света белого теплого цвета 3800-4200K. Встроенный фидер.

HU Beltéri éjjelilámpa sorozat, műanyag szerkezet, ellátva SMD LED-el, 3800-4200K meleg fehér fény és tápforrás.

BG Серия интериорни нощни лампи, пластмасова структура, оборудвани със SMD LED-ове, топло бяла температура 3800-4200K и захранващ механизъм.



● 04-426

● 04-427

LED SMD, 8 x 0,18W

Color temperature: 3800-4200K

Total luminous flux: 120lm

CRI 82

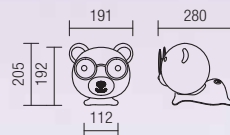

**LED
EQUIPPED**





Stories

RO Serie de suspensii pentru interior, structură și dispersor din material plastic imprimat multicolor.

EN Indoor suspensions, structure and diffuser in multicolor printed plastic material.

IT Serie di sospensioni per interni, struttura e diffusore in materiale plastico stampato multicolore.

RU Серия подвесок для внутреннего освещения, структура и диффузор из пластика с многоцветным оттиском.

HU Beltéri felfüggesztések sorozata, színesre nyomtatott szerkezet és lámpaernyő műanyagból.

BG Серия интериорни полилеи, структура и разсейвател от пластмаса с многоцветен печат.



04-423

04-424

04-425

E27, 1 x max. 28W

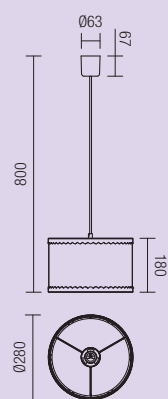

04-425



04-424



04-423

Flowers

RO Colecție de corpuri de iluminat pentru interior, structură din metal vopsit și ornamente florale din PVC multicolor. Aparat echipate cu LED-uri cu lumină albă caldă 2700K. Suspensia și plafoniera 04-350, sunt dotate cu o telecomandă cu ajutorul căreia se pot aprinde, după preferințele personale, numai becurile, numai LED-urile sau becurile și LED-urile împreună.

EN Collection of indoor lamps with painted metal structure with floral ornaments of multicoloured PVC. The devices equipped with white light LEDs, temperature 2700K. The suspension and the ceiling lamp 04-350 are equipped with a remote control that can light, as desired, only the light bulbs, only the LEDs or both bulbs and LEDs at the same time.

IT Collezione di lampade per interni, struttura in metallo verniciato, ornamenti florali in PVC multicolore. Apparecchi equipaggiati con LED a luce bianca, temperatura colore 2700K. La sospensione e la plafoniera 04-350, dispongono di telecomando con il quale è possibile gestire l'accensione separata dei Led, delle lampadine o l'accensione simultanea di entrambi.

RU Коллекция осветительных тел для внутреннего освещения, крашеная металлическая структура, цветочные украшения из многоцветного ПВХ. Оборудование оснащено светодиодами с тёплым белым светом 2700K. Подвеска и потолочный светильник 04-350 оснащены дистанционным управлением, с помощью которого можно включить, по выбору, только лампы, только светодиоды, либо и лампы и светодиоды вместе.

HU Világító testek gyűjtemény belső számára, festett fém szerkezet és színes PVC-ből készült virágos díszítvények. 2700K-es meleg fehér fényű LED-es felszerelt készülékek. A felfüggesztés és a 04-350 mennyezeti lámpa távirányítóval ellátott, amely segítségével személyes kívánság szerint, csak az izzókat, csak a LEDeket vagy az izzókat és a LEDeket együtt lehet felkapcsolni.

BG Колекция вътрешни осветителни тела, със структура от боядисан метал и цветни орнаменти с многоцветно PVC. Апарати, оборудвани с LED-ове (светодиоди) с топла бяла светлина 2700K. Окачането и плафонията 04-350 са оборудвани с телекоманда, с която могат да се запалят, по лични предпочитания, само крушките, само LED-ове (светодиоди) или крушките или светодиодите и заедно.



04-350

⚡ + ⚡ E14, 3 x max. 28W + Led, 15 x 0,06W

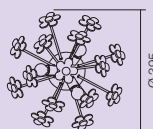

04-205

⚡ + ⚡ E14, 3 x max. 28W + Led, 34 x 0,06W

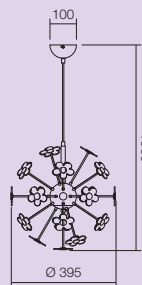

telecomanda inclusă
remote control included



Flowers



LED
EQUIPPED



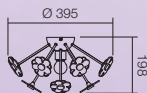

04-206

E14, 1 x max. 28W + Led, 12 x 0,06W







 **04-207**

 +  E14, 1 x max. 28W + Led, 6 x 0,06W

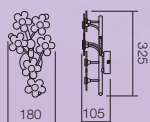
 **IP20**



 **04-208**

 Led, 9 x 0,06W

 **IP20**

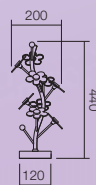



Funny Cars

RO Serie de corpuri de iluminat cu montură din metal vopsit cu abajur textil sau cu abajur din sticlă. Plafoniera 04-216 are carcasa din lemn vopsit multicolor și este echipată cu LED-uri cu lumină albă caldă 2700K. Este dotată cu un întrerupător, cu ajutorul căruia se pot aprinde, după preferințele personale, numai becurile, numai LED-urile sau becurile și LED-urile împreună.

EN Series of lamps with painted metal frame with textile lampshade or glass lampshade. The ceiling lamp 04-216 has the housing in multicoloured wood and it is equipped with white light LEDs heat 2700K. It is equipped with a switch, with which there can be turned on, according to personal preference, only the bulbs, only the LEDs or the bulbs and the LEDs together.

IT Serie di lampade con montatura di metallo verniciato con paralume tessile o con paralume di vetro. La plafoniera 04-216 ha la carcassa in legno verniciato multicolore ed è equipaggiata con LED a luce bianca temperatura colore 2700K. È attrezzata con interruttore, con il quale è possibile accendere a seconda delle preferenze personali, solo le lampadine, solo i LED, o lampadine e i LED insieme.

RU Серия осветительных тел, обделка из крашеного металла с текстильным абажуром или стеклянным абажуром. Корпус потолочно го светильника 04-216 сделан из многокрасочно крашеного дерева и оснащен с LED с цветом тёплого белого цвета 2700K. Предусмотрена выключателем, с помощью которого можно включить, по личным предпочтениям, либо только колбы, либо LED или и колбы и LED вместе.

HU Festett fémből készült foglalatú világító test sorozat, textília lámpernyővel vagy üveg lámpaernyővel. A 04-216 mennyezeti lámpának a váza többszínre lefestett fából készült és 2700K meleg fehér fényű LEDekkel van felszerelve. A szerkezet kapcsolóval ellátott, amelynek segítségével, személyes ízlés szerint, csak az izzó, csak a LEDek vagy az izzó és a LEDek is együtt kapcsolhatók.

BG Серия осветители тела с боядисана метална рамка с текстилен или стъклен абажур. Плафониера 04-216 има каркас от многоцветно боядисано дърво и е оборудвана с LED-ове (светодиоди) с топла бяла светлина 2700K. Е оборудвана с превключвател, с който да се запалят, по лични предпочитания, само крушки, само LED-ове (светодиоди) или крушките или светодиоидите и заедно.



04-217

E27, 1 x max. 42W



IP20

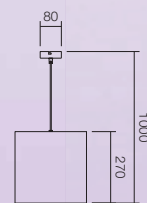

LED
EQUIPPED



04-216

⚡ + ⚡ E14, 4 x max. 28W + Led, 8 x 0,06W

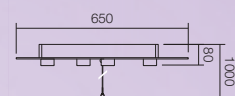

04-218

⚡ G4, 1 x max. 20W





Funny Cars



04-351

E14, 3 x max. 28W

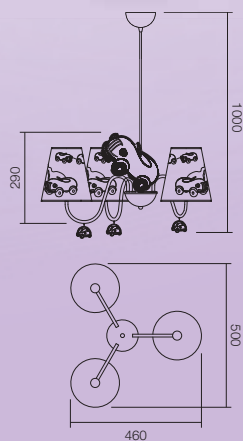



04-215

E27, 1 x max. 42W



75

Ø 242

BooBoo

- RO Aplică/plafonieră pentru interior, structură din metal vopsit multicolor și ornamente din plastic.
- EN Indoor wall/ceiling lamp, multicoloured metal structure and plastic ornaments.
- IT Applique/plafoniera per interni, struttura in metallo verniciato multicolore e ornamenti in plastica.
- RU Бра/Потолочный светильник для внутреннего освещения, структура из многоцветно окрашенного металла, пластмассовые украшения.
- HU Fali-/mennyezeti lámpák belső számára, többszínre festett fém szerkezet és műanyag díszítmények.
- BG Вътрешна лампа за стена/плафониера, структура от разноцветно боядисан метал и пластмасови украси.



04-353

E14, 1 x max. 28W

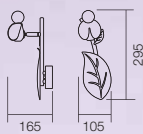



  **04-354**

 E14, 4 x max. 28W

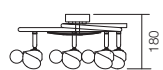
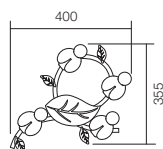

Puppy Love

RO Serie de lămpi pentru interior, structură din metal vopsit alb cu detalii cromate, dispersor din sticlă serigrafată.

EN Indoor lamps, white metal structure with chrome details, screen printed glass diffuser.

IT Serie di lampade per interni, struttura in metallo verniciato bianco con dettagli cromati, diffusore in vetro serigrafato.

RU Серия ламп для внутреннего освещения, структура из металла, крашенного в белый цвет, с хромированными деталями, диффузор из сериграфированного стекла.

HU Lámpák sorozat belső számára, krómozott részletű fehérre festett fém szerkezet, szerigrafált üveg diszperzór.

BG Серия вътрешни лампи, структура от бяло боядисан метал с хромирани детайли, разпръсквач от сериграфирано стъкло.



04-359

E27, 1 x max. 42W

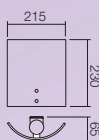



04-358



E27, 1 x max. 42W



IP20

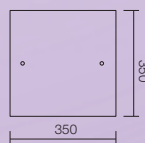

Play Buddies

RO Serie de lămpi pentru interior, structură din metal vopsit alb cu detalii cromate, dispersor din sticlă serigrafată.

EN Indoor lamps, white metal structure with chrome details, screen printed glass diffuser.

IT Serie di lampade per interni, struttura in metallo verniciato bianco con dettagli cromati, diffusore in vetro serigrafato.

RU Серия ламп для внутреннего освещения, структура из металла, крашенного в белый цвет, с хромированными деталями, диффузор из сериграфированного стекла.

HU Lámpák sorozat belső számára, krómozott részletű fehérre festett fém szerkezet, szerigrafált üveg diszperzór.

BG Серия вътрешни лампи, структура от бяло боядисан метал с хромирани детайли, разпръсквач от сериграфирано стъкло.

 **04-361**

 E27, 1 x max. 42W

 **IP20**

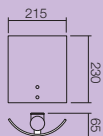



04-360

E27, 1 x max. 42W



IP20



35

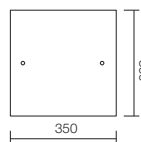

350

360

Smarter

FOR KIDS



BATHROOM

Ibis	368
Lunar	374
Moon	369
Orbital	370
Polo	376
Ring	378
Ruby	372
Sirio	366
Teo	379
Torus	380

Sirio

- RO Serie de aplici pentru interior, structură din metal cromat și dispersor acrilic opal. Corpuri echipate cu balast electronic și tub fluorescent T5 cu lumină alb neutru.
- EN Collection of interior wall lamps, chrome metal structure and opal acrylic diffuser. The lamps are equipped with electronic ballast and T5 fluorescent tube in neutral white color temperature.
- IT Serie di applique per interni, struttura in metallo cromato, diffusore in acrilico opalino. Apparecchi equipaggiati con reattore elettronico e tubo fluorescente T5 a luce bianco neutro.
- RU Серия потолочных светильников для внутреннего освещения, металлическая хромированная структура и акриловый диффузор опалового цвета. Светильники предусмотрены электронным балластом и люминесцентной лампой T5 со светом белого нейтрального цвета.
- HU Beltéri falikar sorozat, krómozott fémszerkezettel, opál akrilos diszperzorról. Elektronikus ballaszttal és semleges fehér fényű T5 világító fénycsővel ellátott testek.
- BG Серия интериорни аплици, структура от хромиран метал и дисперсор от акрил в опал- Тела, оборудвани с електронно съпротивление и флуоресцентна тръба T5 с неутрално бяла светлина.

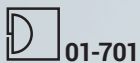

Fluorescent tube T5, 1 x 14W

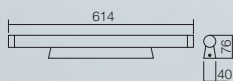

T5/14W
FLUORESCENT TUBE
INCLUDED
NEUTRAL WITHE
4000K



01-700

Fluorescent tube T5, 1 x 8W



IP23

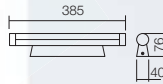

T5/8W
FLUORESCENT TUBE
INCLUDED
NEUTRAL WITHE
4000K

RO Serie de plafoniere cu grad de protecție la umiditate, cu dispersor din sticlă alb opal și bază din metal vopsit alb.

EN Series of ceiling lamps with degree of protection against humidity, opal white glass diffuser, metal frame painted in white.

IT Serie di plafoniere con grado di protezione contro l'umidità, con diffusore in vetro bianco opale, montatura di metallo verniciato in bianco.

RU Серия потолочных светильников с защитой против влажности, с диффузором белого стекла опала, металлическая структура, окрашенная в белый цвет.

HU Nedvesség ellen védelmi fokozatú lámpák sorozat, opál fehér üveg diszperzór, fehérre festett fém szerelés.

BG Серия плафониери със степен на защита срещу влага, с разпръсквач от бяло опално и прозрачно стъкло, бяла боядисана метална рамка.



E27, 1 x max. 42W

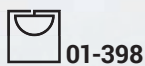
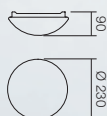

E27, 1 x max. 52W

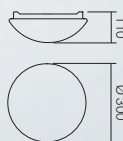

E27, 2 x max. 52W

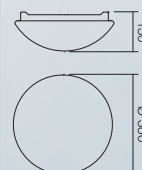

Moon

- RO Serie de plafoniere cu grad de protecție la umiditate, cu dispersor din sticlă alb opal cu aplicație de metal cromat și montatură din metal vopsit alb.
- EN Series of ceiling lamps with degree of protection against humidity, opal white glass diffuser with chrome metal application and metal frame painted in white.
- IT Serie di plafoniere con grado di protezione contro l'umidità, diffusore in vetro bianco opale con applicazione di metallo cromato e montatura in metallo verniciato bianco.
- RU Серия потолочных светильников с уровнем защиты против влажности, с диффузором из стекла белого цвета опала, с декором из хромированного металла и металлической структурой, окрашенной в белый цвет.
- HU Kómozott fém csatlakozású és fehérre festett fém szerelésű opál fehér üvegű diszperzós nedvesség ellen védelmi fokozatú menyezeti lámpa sorozat.
- BG Серия плафониери със степен на защита от влага, с разпръсквач от сатенено стъкло с прилагане от хромен метал и бяла боядисана метална рамка.



01-544

E27, 1 x max. 52W

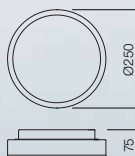

01-543

E27, 2 x max. 52W

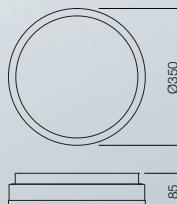

01-542

E27, 3 x max. 52W

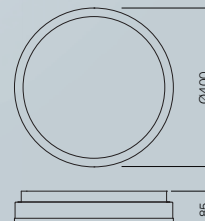

- RO Plafoniere pentru interior cu grad de protecție la umiditate, structură din metal vopsit alb și dispersor din sticlă suflată alb opal cu inele decorative din silicon negru.
- EN Interior ceiling lamps with protection degree against humidity, white metal mount and opal white blown glass diffuser, decorative black silicone rings.
- IT Plafoniere con grado di protezione contro l'umidità, struttura in metallo verniciato bianco, diffusore in vetro soffiato bianco opale con anelli decorativi in silicone nero.
- RU Потолочные светильники для внутреннего освещения со степенью защиты от влаги, металлическая структура, окрашенная в белом цвете, диффузор из выдувного стекла белого опалового цвета с декоративными кольцами из чёрного силикона.
- HU Beltéri mennyezeti lámpák, nedvesség elleni védelemmel, fehérre festett fémszerkezet és opálos fehérre fújtt üveg diszperzór fekete szilikon díszítő gyűrűkkel.
- BG Интериорни плафониери със защитна степен срещу влага, структура от метал боядисан в бяло и дисперсор от духано стъкло в бял опал с декоративни пръстени от черен силикон.



01-697

E27, 1 x max. 42W



IP44

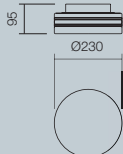





 **01-698**

 E27, 2 x max. 42W

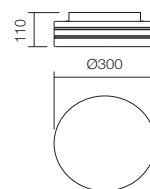
 **IP44**



 **01-699**

 E27, 3 x max. 42W

 **IP44**

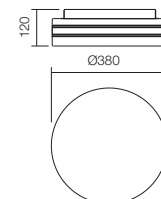

Ruby

RO Serie de aplică pentru interior, structură din metal cromat, abajur sticlă albă.

EN Indoor wall lamps, chrome metal structure, white glass lamp shade.

IT Serie di applique per interni, struttura in metallo cromato, paralume in vetro bianco.

RU Серия бра для внутреннего освещения, структура из хромированного металла, стеклянный абажур белого цвета.

HU Falilámpák sorozat belső számára, krómozott fém szerkezet, fehér üveg lámpaernyő.

BG Серия вътрешни лампи за стена, структура от хромиран метал, абажур от бяло стъкло.

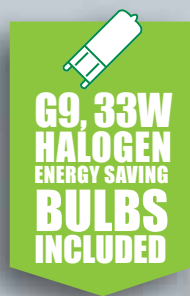



 **04-355**

 G9, 1 x max. 33W





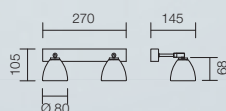

 **04-356**

 G9, 2 x max. 33W



 **04-357**

 G9, 3 x max. 33W

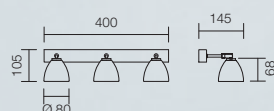

- RO Serie de plafoniere cu grad de protecție la umiditate, dispersor din sticlă alb opal cu aplicație de metal cromat și structură din metal vopsit alb.
- EN Interior ceiling lamps with high protection degree against humidity, white metal mount and opal white blown glass diffuser with chrome metal decoration.
- IT Serie di plafoniere con grado di protezione contro l'umidità, diffusore in vetro bianco opale con applicazione di metallo cromato, montatura di metallo verniciato in bianco.
- RU Серия потолочных светильников со степенью защиты от влаги, диффузор из стекла белого опалового цвета с украшением из хромированного металла, металлическая структура, окрашенная в белом цвете.
- HU Nedvesség elleni védelemmel rendelkező mennyezeti lámpák sorozata, opálos fehér üveg diszperzór krómozott fém rátéttel és fehérre festett fémszerkezettel.
- BG Серия плафониери със защитна степен срещу влага, дисперсор от бяло стъкло опал с апликация от хромиран метал и структура от метал боядисан в бяло.

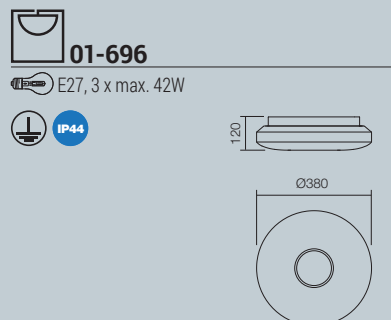
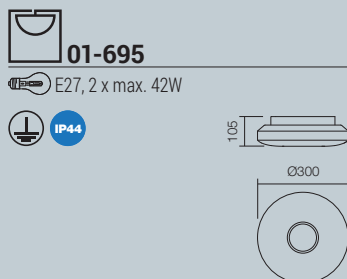
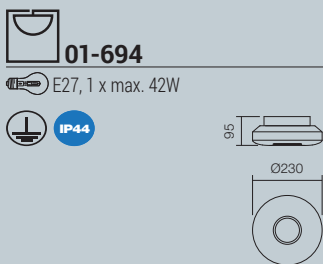

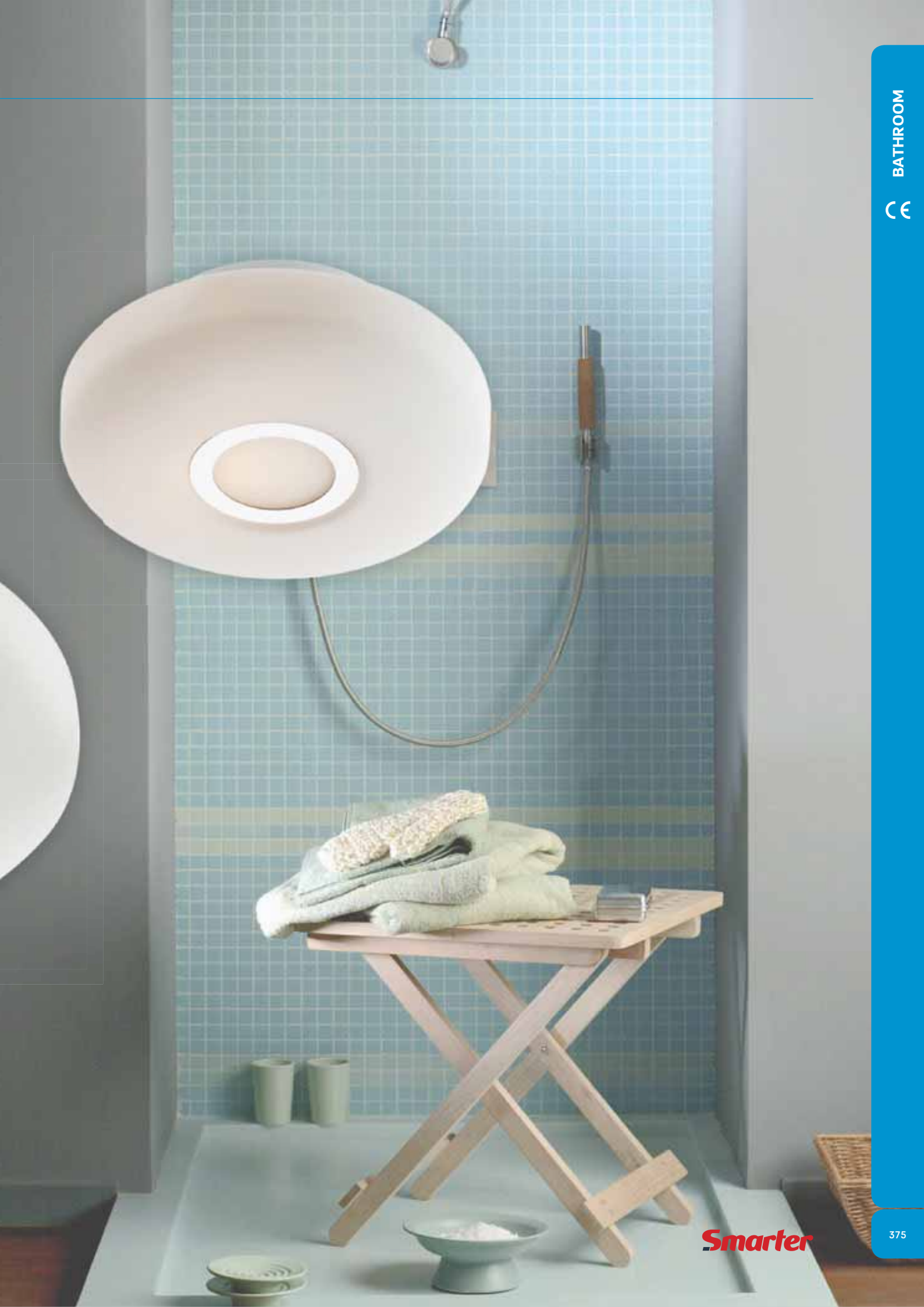

RO Colecție de lămpi cu structură din metal cromat, dispersor sticlă satinată, cu grad de protecție ridicat la umiditate.

EN Collections of lamps with chrome metal structure, satin glass diffuser, with a high degree of protection against humidity.

IT Collezione di lampade con struttura di metallo cromato, diffusore in vetro satinato, con grado alto di protezione contro l'umidità.

RU Коллекция светильников с хромированной металлической структурой, диффузор из сатинового стекла, с высоким уровнем защиты против влажности.

HU Krómozott fém szerkezetű nedvesség ellen magas védelmi fokozatú lámpák gyűjtemény, szaténózott üveg diszperzór.

BG Серия лампи с хроматна метална структура, разпръсквач от сатенено стъкло, с висока степен на защита от влага.

 **01-096**

 G9, 2 x max. 33W

 IP44



 **01-095**

 G9, 1 x max. 33W

 IP44



G9, 33W
HALOGEN
 ENERGY SAVING
BULBS
 INCLUDED

01-099

G9, 4 x max. 33W

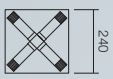
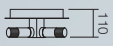

01-098

G9, 2 x max. 33W

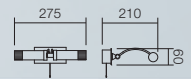

01-097

G9, 2 x max. 33W

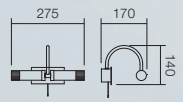

RO Serie de plafoniere cu grad de protecție la umiditate, cu dispersor din sticlă alb opal cu aplicație de metal cromat și bază din metal vopsit alb.

EN Series of ceiling lamps with degree of protection against humidity, opal white glass diffuser with chrome metal application and metal frame painted in white.

IT Serie di plafoniere con grado di protezione contro l'umidità, con diffusore in vetro bianco opale con applicazione di metallo cromato e montatura di metallo verniciato in bianco.

RU Серия потолочных светильников с уровнем защиты против влажности, с диффузором из стекла белого цвета опала, с декором из хромированного металла и металлической структурой, окрашенной в белый цвет.

HU Krómozott fém csatlakozású és fehérre festett fém szerelésű opál fehér üvegű diszperzoros nedvesség ellen védelmi fokozatú mennyezeti sorozat.

BG Серия плафониери със степен на защита от влага, с разпръсквач от сатенено стъкло с прилагане от хромен метал и бяла боядисана метална рамка.



01-245

E27, 1 x max. 42W



01-400

E27, 1 x max. 52W

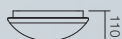

RO Serie de plafoniere cu dispersor din sticlă alb opal și structură din metal finisat nichel satinat.

EN Series of ceiling lamps with opal white glass diffuser and metal frame satin nickel finish.

IT Serie di plafoniere con diffusore in vetro bianco opale e struttura di metallo finitura nichel satinato.

RU Серия потолочных светильников с диффузором из стекла белого цвета опала и металлической структурой с декором из сатинированного никеля.

HU Opál fehér üveg diszperzós mennyezeti lámpák sorozat és szaténózott nikkell kivitelű fém szerelés.

BG Серия плафониери с разпръсквач от бяло опално стъкло и метална рамка покритие сатенен никел.



01-401

E27, 2 x max. 42W

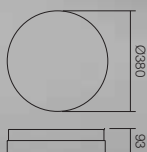

01-235

E14, 2 x max. 28W

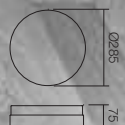

01-236

E14, 1 x max. 28W

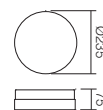

01-237

E14, 1 x max. 28W



RO Serie de corpuri de iluminat cu structură din metal cromat, dispersor din sticlă satinată, cu terminații din policarbonat transparent.

EN Series of illuminating appliances with chrome metal structure, satin glass diffuser, with polycarbonat transparent terminal caps.

IT Serie di apparecchi luminosi con struttura in metallo cromato, diffusore in vetro satinato con terminali in policarbonato trasparente.

RU Серия осветительных тел с хромированной металлической структурой, с диффузором из сатинированного стекла, с окончаниями из прозрачного поликарбоната.

HU Krómozott fém szerkezetű világító testek sorozat, szaténózott üveg diszperzór, átlátszó polikarbonát végződésekkel.

BG Серия осветители тела с хромирана метална структура, разпръсквач от сатенено стъкло, с краища от прозрачен поликарбонат.

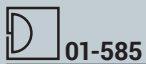

E14, 2 x max. 28W

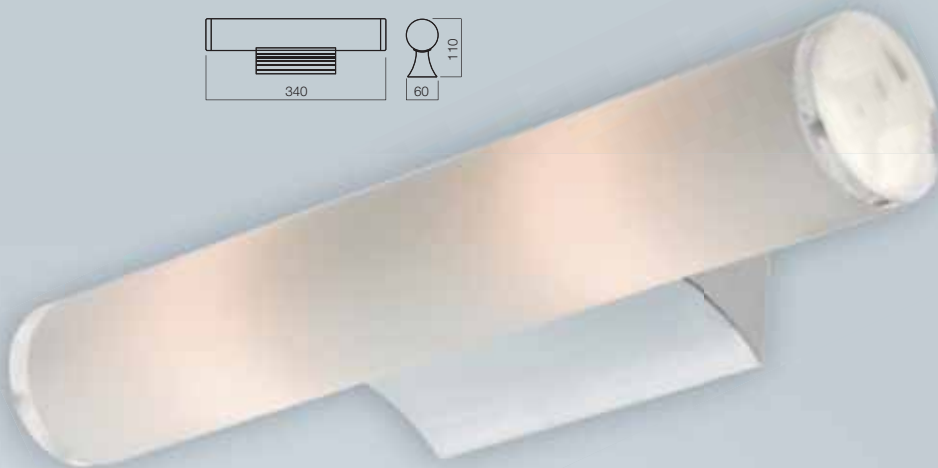
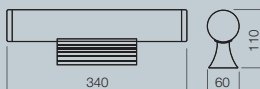

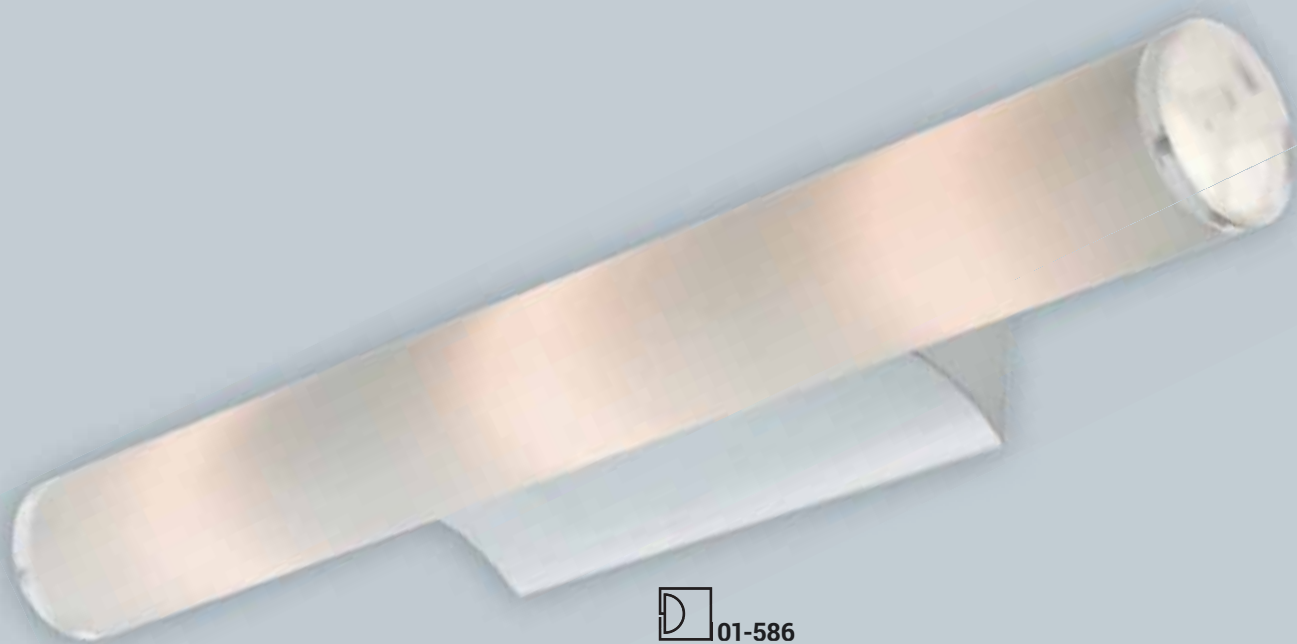

01-586

E14, 3 x max. 28W

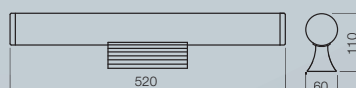

01-587

E14, 4 x max. 28W

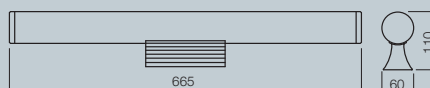

RECESSED DOWNLIGHTS

<u>CR 2 CH</u>	<u>388</u>	<u>ELC 229B</u>	<u>406</u>	<u>MT 105</u>	<u>410</u>
<u>CR 18 CH</u>	<u>389</u>	<u>ELC 239</u>	<u>394</u>	<u>MT 110</u>	<u>400</u>
<u>CR 19 CH</u>	<u>389</u>	<u>ELC 287</u>	<u>392</u>	<u>MT 111</u>	<u>401</u>
<u>CR 20 CH</u>	<u>390</u>	<u>ELC 307</u>	<u>420</u>	<u>MT 112</u>	<u>432</u>
<u>CR 27</u>	<u>390</u>	<u>ELC 329</u>	<u>419</u>	<u>MT 115 LED</u>	<u>398</u>
<u>CR 30 LED</u>	<u>384</u>	<u>ELC 1101</u>	<u>436</u>	<u>MT 116 LED</u>	<u>399</u>
<u>CR 31 LED</u>	<u>384</u>	<u>ELC 1104</u>	<u>437</u>	<u>MT 117 LED</u>	<u>395</u>
<u>CR 32 LED</u>	<u>385</u>	<u>ELC 2374</u>	<u>402</u>	<u>MT 118 LED</u>	<u>395</u>
<u>CR 33 LED</u>	<u>386</u>	<u>ELC 2874+C4</u>	<u>391</u>	<u>MT 119 LED</u>	<u>396</u>
<u>CR 34 LED</u>	<u>387</u>	<u>ELC 2876+C6</u>	<u>391</u>	<u>MT 120 LED</u>	<u>397</u>
<u>CR 35 LED</u>	<u>387</u>	<u>ELC 3072</u>	<u>422</u>	<u>MT 121 LED</u>	<u>394</u>
<u>ELC 015</u>	<u>417</u>	<u>FR 39</u>	<u>424</u>	<u>MT 122</u>	<u>412</u>
<u>ELC 104</u>	<u>416</u>	<u>FR 50</u>	<u>426</u>	<u>MT 123</u>	<u>414</u>
<u>ELC 127</u>	<u>417</u>	<u>FR 63</u>	<u>428</u>	<u>ST 200</u>	<u>434</u>
<u>ELC 144+C3</u>	<u>393</u>	<u>MT 101</u>	<u>418</u>	<u>ST 203</u>	<u>435</u>
<u>ELC 146</u>	<u>404</u>	<u>MT 102</u>	<u>408</u>	<u>ST 204 CH</u>	<u>433</u>
<u>ELC 146+C5</u>	<u>393</u>	<u>MT 103</u>	<u>402</u>	<u>TR 50</u>	<u>430</u>

CR 30 LED

LED
EQUIPPED

- RO Spot de încastrat cu LED, structură din aluminiu cromat cu dispersor din cristal fațetat. Complet echipat cu alimentator.
- EN Recessed spot equipped with LED, aluminium chromed housing, with cristal faceting diffuser. Delivered with driver.
- IT Incasso fisso a LED, struttura in alluminio cromato, diffusore in cristallo sfaccettato. Dotato di driver.
- RU Встраиваемое световое пятно со светодиодом, алюминиевая хромированная структура, диффузор из граненного хрустала. Полное оснащение питательным прибором.
- HU LED-es beépíthető szpot, krómozott alumínium szerkezet, csiszolt kristály diszperzórral. Teljes felszereléssel, táppal ellátott.
- BG Спот за вграждане с LED, структура от хромиран алуминий с разсейвател от фасетиран кристал. Комплект, оборудван с механизъм за хранване.



art. 70301 NW

LED, 1 x 1W, 220-240V
Total luminous flux 31lm
Color temperature neutral white 4000K
CRI 80

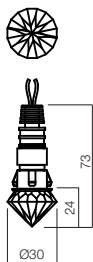

CR 31 LED

LED
EQUIPPED

- RO Spot de încastrat cu LED, structură din aluminiu cromat cu dispersor din cristal fațetat. Complet echipat cu alimentator.
- EN Recessed spot equipped with LED, aluminium chromed housing, with cristal faceting diffuser. Delivered with driver.
- IT Incasso fisso a LED, struttura in alluminio cromato, diffusore in cristallo sfaccettato. Dotato di driver.
- RU Встраиваемое световое пятно со светодиодом, алюминиевая хромированная структура, диффузор из граненного хрустала. Полное оснащение питательным прибором.
- HU LED-es beépíthető szpot, krómozott alumínium szerkezet, csiszolt kristály diszperzórral. Teljes felszereléssel, táppal ellátott.
- BG Спот за вграждане с LED, структура от хромиран алуминий с разсейвател от фасетиран кристал. Комплект, оборудван с механизъм за хранване.



art. 70302 NW

LED, 1 x 1W, 220-240V
Total luminous flux 31lm
Color temperature neutral white 4000K
CRI 80

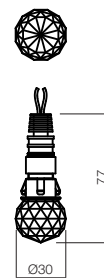

CR 32 LED



- RO Spot de încadrat cu LED, structură din aluminiu cromat cu dispersor din cristal fațetat. Complet echipat cu alimentator.
- EN Recessed spot equipped with LED, aluminium chromed housing, with cristal faceting diffuser. Delivered with driver.
- IT Incasso fisso a LED, struttura in alluminio cromato, diffusore in cristallo sfaccettato. Dotato di driver.
- RU Встраиваемое световое пятно со светодиодом, алюминиевая хромированная структура, диффузор из граненного хрустала. Полное оснащение питательным прибором.
- HU LED-es beépíthető szpot, krómozott alumínium szerkezet, csiszolt kristály diszperzórral. Teljes felszereléssel, táppal ellátott.
- BG Спот за вграждане с LED, структура от хромиран алуминий с разсейвател от фасетиран кристал. Комплект, оборудван с механизъм за захранване.



art. **70303 NW**

LED, 1 x 1W, 220-240V
Total luminous flux 26lm
Color temperature neutral white 4000K
CRI 80

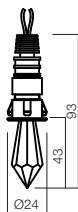

CR 33 LED

LED
EQUIPPED

RO Set de 10 spoturi de încastrat cu LED, complet echipat cu sursă de alimentare și sistem de conectare. Structură din aluminiu cromat cu dispersor din cristal fațetat.

EN Set of 10 recessed spots with LED, equipped with driver and connection system. Chromed aluminium housing and crystal faceting diffuser.

IT Set di 10 faretti da incasso a LED, completamente attrezzati di alimentatore e sistema di connessione. Telaio in alluminio cromato con diffusore in cristallo sfaccettato.

RU Комплект 10 встраиваемых световых пятен со светодиодом, полностью оснащён питательным источником и соединительной системой. Алюминиевая хромированная структура, диффузор из граненного хрусталя.

HU 10 darab LED-es beépíthető szpotból álló szett, teljes tápforrással és csatlakozási rendszerrel felszerelve. Krómozott alumínium szerkezet, csiszolt kristály diszperzórral.

BG Комплект от 10 спота за вграждане с LED, комплект оборудван с механизъм за хранване и система за свързване. Структура от хромиран алуминий с разсейвател от фасетиран кристал.



art. **70304 NW**

LED, 10 x 0,5W, 220-240V

Total luminous flux 128lm

Color temperature neutral white 4000K

CRI 80

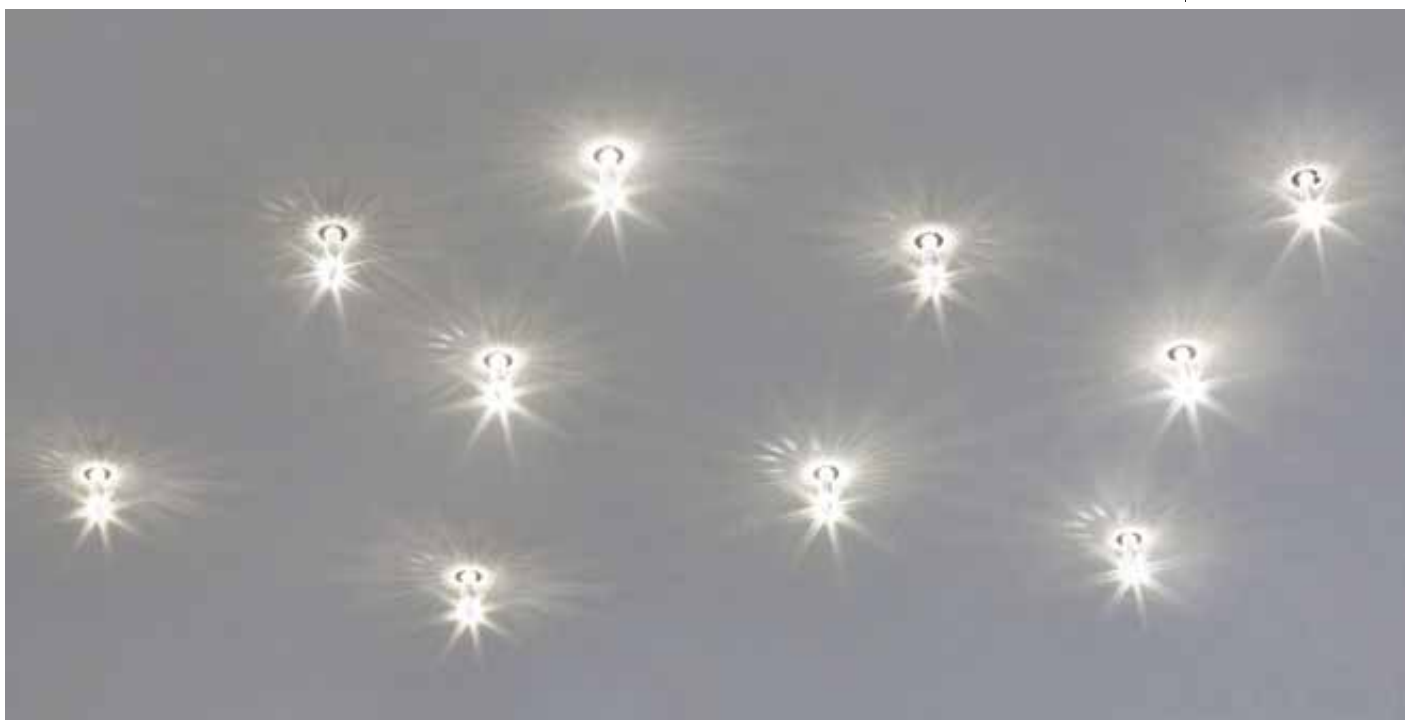
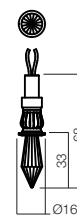

CR 34 LED

LED
EQUIPPED

- RO Spot de încadrat cu LED-uri, structură din aluminiu cu ramă din sticlă fațetată transparentă. Complet echipat cu alimentator.
- EN Recessed LED spot light, aluminium structure with transparent faceted glass frame. Equipped with charger.
- IT Incasso fisso a LED, struttura in alluminio con cornice in vetro trasparente sfaccettato. Dotato di driver.
- RU Встраиваемый светодиодный спот, алюминиевая структура с прозрачной граненой стеклянной рамкой. Полностью оснащен с блоком питания.
- HU Beépíthető LED-es spot, alumínium szerkezet csiszolt áttetsző üveg kerettel. Teljesen felszerelve tápforrással.
- BG Прожектор за вграждане с LED-ове, алуминиева структура с рамка от прозрачно фасетирано стъкло. Напълно оборудван със захранващо устройство.



art. 70311 NW

LED, 3 x 1W, 220-240V
Total luminous flux 248 lm
Color temperature neutral white 4000K
CRI 80

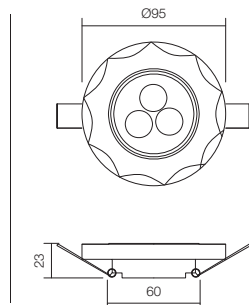

CR 35 LED

LED
EQUIPPED

- RO Spot de încadrat cu LED-uri, structură din aluminiu cu ramă din sticlă fațetată transparentă. Complet echipat cu alimentator.
- EN Recessed LED spot light, aluminium structure with transparent faceted glass frame. Equipped with charger.
- IT Incasso fisso a LED, struttura in alluminio con cornice in vetro trasparente sfaccettato. Dotato di driver.
- RU Встраиваемый светодиодный спот, алюминиевая структура с прозрачной граненой стеклянной рамкой. Полностью оснащен с блоком питания.
- HU Beépíthető LED-es spot, alumínium szerkezet csiszolt áttetsző üveg kerettel. Teljesen felszerelve tápforrással.
- BG Прожектор за вграждане с LED-ове, алуминиева структура с рамка от прозрачно фасетирано стъкло. Напълно оборудван със захранващо устройство.



art. 70313 NW

LED, 3 x 1W, 220-240V
Total luminous flux 248 lm
Color temperature neutral white 4000K
CRI 80

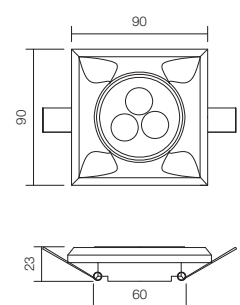
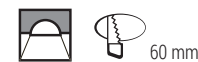

CR 2 CH

RO Spot de încadrat fix cu structură din aluminiu, dispersor din cristal.

EN Fixed built-in spotlight with aluminium structure, crystal diffuser.

IT Incasso fisso con struttura in alluminio, diffusore in cristallo.

RU Неподвижное встроенное световое пятно с алюминиевой структурой, диффузор: хрусталь.

HU Alumínium szerkezetű merev beépített spot, kristály diszperzór.

BG Фиксиран вграден спот с алуменева структура от хромен метал, разпръсквач от кристал.



art. **70162**

 GU5.3, 1 x max. 50W

  68 mm

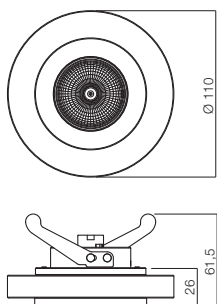

CR 18 CH

- RO Spot de încadrat fix cu structură din metal cromat, dispersor din cristal.
- EN Fixed built-in spotlight with chrome metal structure, crystal diffuser.
- IT Incasso fisso con struttura in metallo cromato, diffusore in cristallo.
- RU Неподвижное встроенное световое пятно с металлической хромированной структурой, диффузор: хрусталь.
- HU Krómozott fém szerkezetű merev beépített spot, kristály diszperzór.
- BG Фиксиран вграден спот с хромна метална структура, разпръсквач от кристал.



art. 70220

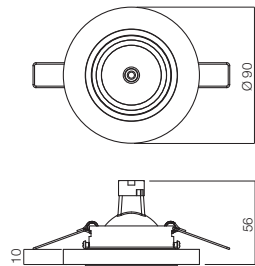
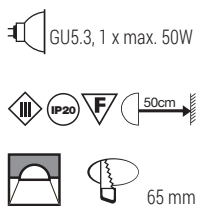

CR 19 CH

- RO Spot de încadrat fix cu structură din metal cromat, dispersor din cristal.
- EN Fixed built-in spotlight with chrome metal structure, crystal diffuser.
- IT Incasso fisso con struttura in metallo cromato, diffusore in cristallo.
- RU Неподвижное встроенное световое пятно с металлической хромированной структурой, диффузор: хрусталь.
- HU Krómozott fém szerkezetű merev beépített spot, kristály diszperzór.
- BG Фиксиран вграден спот с хромна метална структура, разпръсквач от кристал.



art. 70221

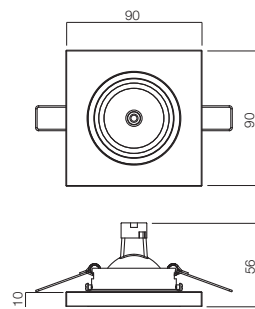
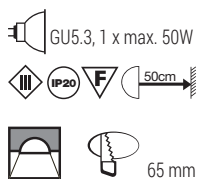

CR 20 CH

RO Spot de încastrat fix cu structură din metal cromat, dispersor din cristal.

EN Fixed built-in spotlight with chrome metal structure, crystal diffuser.

IT Incasso fisso con struttura in metallo cromato, diffusore in cristallo.

RU Неподвижное встроенное световое пятно с металлической хромированной структурой, диффузор: хрусталь.

HU Krómozott fém szerkezetű merev beépített spot, kristály diszperzór.

BG Фиксиран вграден спот с хромна метална структура, разпръсквач от кристал.



art. 70222

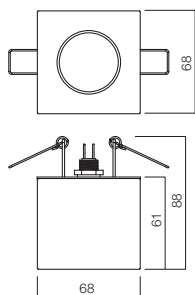
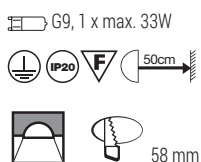

CR 27

RO Spot de încastrat fix cu structură din metal cromat cu decoratjuni din cristal.

EN Fixed built-in spotlight with chrome metal structure with crystal decoration.

IT Incasso fisso con struttura in metallo cromato, decorazioni in cristallo.

RU Неподвижное встроенное световое пятно с металлической хромированной структурой, с хрустальными декорами.

HU Krómozott fém szerkezetű merev beépített spot, kristály díszítéssel.

BG Фиксиран вграден спот с хромирана метална структура, с кристални украси.



art. 70288

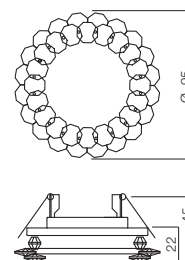
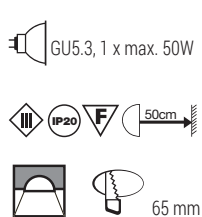

ELC 2874+C4

- RO Spot de încastrat fix cu structură din zamak, dispersor din sticlă.
- EN Fixed build-in spotlight with zamak structure, glass diffuser.
- IT Incasso fisso con struttura in fusione, diffusore in vetro.
- RU Неподвижное встроенное световое пятно со структурой из меных сплавов, диффузор: стекло.
- HU Zamak szerkezetű merev beépített spot, üveg diszperzór.
- BG Фиксиран вграден спот със структура от замак, разпръсквач от стъкло.



art. 70028

GU5.3, 1 x max. 50W

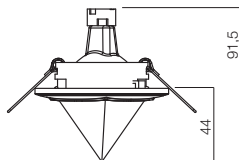
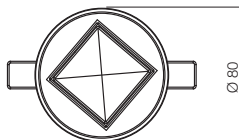

ELC 2876+C6

- RO Spot de încastrat fix cu structură din zamak, dispersor din sticlă.
- EN Fixed build-in spotlight with zamak structure, glass diffuser.
- IT Incasso fisso con struttura in fusione, diffusore in vetro.
- RU Неподвижное встроенное световое пятно со структурой из медных сплавов, диффузор: стекло.
- HU Zamak szerkezetű merev beépített spot, üveg diszperzór.
- BG Фиксиран вграден спот със структура от замак, разпръсквач от стъкло.



art. 70029

GU5.3, 1 x max. 50W

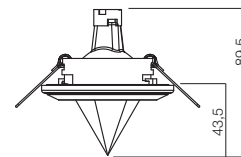
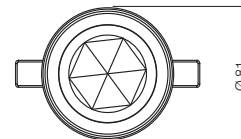

ELC 287

RO Spot de încastrat fix cu structură din zamac, dispersor din sticlă colorată sau transparentă.

EN Fixed built-in spotlight with zamak structure, color or transparent glass diffuser.

IT Incasso fisso con struttura in fusione, diffusore in vetro colorato o trasparente.

RU Неподвижное встроенное световое пятно со структурой из медных сплавов, диффузор: цветное или прозрачное стекло.

HU Zamak szerkezetű merev beépített spot, színes vagy átlátszó üveg diszperzór.

BG Фиксиран вграден спот със структура от замък, разпръсквач от цветно или прозрачно стъкло.

GU5.3, 1 x max. 50W

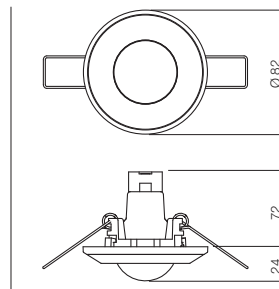

art. **70026 CH/BL** Chrome / Blue



art. **70027 CP/CH** Chrome / Crystal



art. **70025 CH/WH** Chrome / White



ELC 144+C3

RO Spot de încastrat fix, cu structură din zamac, dispersor din sticlă.

EN Fixed built-in spotlight with zamak structure, glass diffuser.

IT Incasso fisso con struttura in fusione, diffusore in vetro.

RU Неподвижное встроенное световое пятно из медных сплавов, диффузор: стекло.

HU Zamak szerkezetű merev beépített spot, üveg diszperzór.

BG Фиксиран вграден спот, със структура от замак, стълен разпръсквач.



art. 70106

GU5.3, 1 x max. 50W

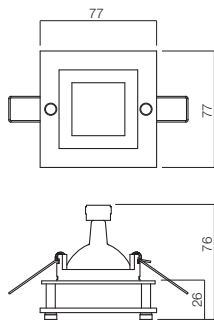

ELC 146+C5

RO Spot de încastrat fix, cu structură din zamac, dispersor din sticlă.

EN Fixed built-in spotlight with zamak structure, glass diffuser.

IT Incasso fisso con struttura in fusione, diffusore in vetro.

RU Неподвижное встроенное световое пятно из медных сплавов, диффузор: стекло.

HU Zamak szerkezetű merev beépített spot, üveg diszperzór.

BG Фиксиран вграден спот, със структура от замак, стълен разпръсквач.



art. 70104

GU5.3, 1 x max. 50W

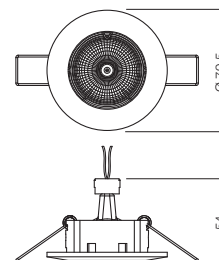

ELC 239

- RO Spot de încastrat fix din sticlă cu structură din metal.
 EN Fixed glass spotlight, with metal structure.
 IT Incasso fisso in vetro con struttura in metallo.
 RU Неподвижное встроенное световое пятно с алюминиевой структурой.
 HU Fém szerkezetű üvegből készült merev beépített spot.
 BG Фиксиран вграден спот от стъкло, с метална структура.



art. 70159 WH White

- E14, 1 x max. 28W R50
 IP20 F 50cm
 Ø75 mm

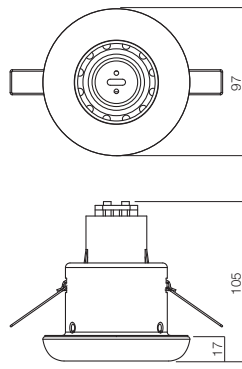

MT 121 LED



- RO Spot de încastrat cu LED, structură din aluminiu vopsită în câmp electrostatic culoare albă, dispersor din policarbonat. Complet echipat cu alimentator.
 EN Recessed LED spot light, aluminium structure painted in electrostatic field white colour, polycarbonate diffuser. Equipped with charger.
 IT Incasso fisso a LED, struttura in alluminio verniciato a polveri bianco, diffusore in policarbonato. Dotato di driver.
 RU Направляемый встраиваемый светодиодный спот, алюминиевая структура, окрашенная в электростатическом поле белого цвета, поликарбонатная линза. Полностью оснащен с блоком питания.
 HU Beépíthető LED-es spot, elektrosztatikus mezőben fehérre festett alumínium szerkezet polikarbonát lencsével. Teljesen felszerelve tápforrással.
 BG Прожектор за вграждане с LED-ове, алуминиева структура, боядисана в бяло електростатично поле, леща от поликарбонат. Напълно оборудван със захранващо устройство.



art. 70312

- LED, 1 x 1W, 220-240V
 Total luminous flux 67 lm
 Color temperature neutral white
 4000K
 CRI 80
 IP40 F 50cm
 Ø32 mm

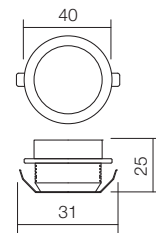

MT 117 LED



- RO Spot de încadrat cu LED-uri, structură din aluminiu și lentilă din policarbonat. Complet echipat cu alimentator.
- EN Recessed LED spot light, aluminium structure and polycarbonate lens. Equipped with charger.
- IT Incasso fisso a LED, struttura in alluminio e lente in policarbonato. Dotato di driver.
- RU Направляемый встраиваемый светодиодный спот, алюминиевая структура, поликарбонатная линза. Полностью оснащен с блоком питания.
- HU Beépíthető LED-es spot, alumínium szerkezet polikarbonát lencsével. Teljesen felszerelve tápforrással.
- BG Прожектор за вграждане с LED-ове, алуминиева структура, леща от поликарбонат. Напълно оборудван със захранващо устройство.



art. 70320 MWH



art. 70321 AL

LED, 1 x 1W, 220-240V
 Total luminous flux 67 lm
 Color temperature neutral white
 4000K
 CRI 80

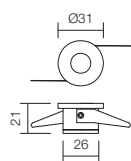

MT 118 LED



- RO Spot de încadrat cu LED-uri, structură din aluminiu și lentilă din policarbonat. Complet echipat cu alimentator.
- EN Recessed LED spot light, aluminium structure and polycarbonate lens. Equipped with charger.
- IT Incasso fisso a LED, struttura in alluminio e lente in policarbonato. Dotato di driver.
- RU Направляемый встраиваемый светодиодный спот, алюминиевая структура, поликарбонатная линза. Полностью оснащен с блоком питания.
- HU Beépíthető LED-es spot, alumínium szerkezet polikarbonát lencsével. Teljesen felszerelve tápforrással.
- BG Прожектор за вграждане с LED-ове, алуминиева структура, леща от поликарбонат. Напълно оборудван със захранващо устройство.



art. 70322 MWH

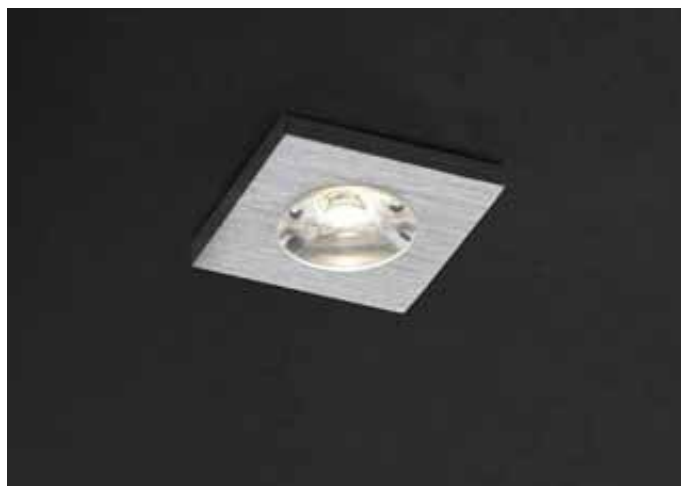

art. 70323 AL

LED, 1 x 1W, 220-240V
 Total luminous flux 67 lm
 Color temperature neutral white
 4000K
 CRI 80

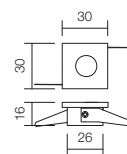

MT 119 LED

LED
EQUIPPED

- RO Spot de încadrat orientabil cu LED-uri, structură din aluminiu și lentilă din policarbonat. Complet echipat cu alimentator.
- EN Orientable recessed LED spot light, aluminium structure and polycarbonate lens. Equipped with charger.
- IT Incasso orientabile a LED, struttura in alluminio e lente in policarbonato. Dotato di driver.
- RU Направляемый встраиваемый светодиодный спот, алюминиевая структура, поликарбонатная линза. Полностью оснащен с блоком питания.
- HU Beépíthető, állítható irányú LED-es spot, alumínium szerkezet polikarbonát lencsével. Teljesen felszerelve tápforrással.
- BG Ориентируем прожектор за вграждане с LED-ове, алуминиева структура, леща от поликарбонат. Напълно оборудван със ذخрянващо устройство.



art. **70324 MWH**



art. **70325 AL**

LED, 1 x 1W, 220-240V
Total luminous flux 67 lm
Color temperature neutral white 4000K
CRI 80

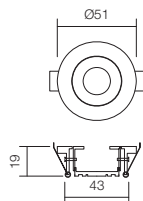

MT 120 LED

LED
EQUIPPED

- RO Spot de încastrat orientabil cu LED-uri, structură din aluminiu și lentilă din policarbonat. Complet echipat cu alimentator.
- EN Orientable recessed LED spot light, aluminium structure and polycarbonate lens. Equipped with charger.
- IT Incasso orientabile a LED, struttura in alluminio e lente in policarbonato. Dotato di driver.
- RU Направляемый встраиваемый светодиодный спот, алюминиевая структура, поликарбонатная линза. Полностью оснащен с блоком питания.
- HU Beépíthető, állítható irányú LED-es spot, alumínium szerkezet polikarbonát lencsével. Teljesen felszerelve tápforrással.
- BG Ориентируем прожектор за вграждане с LED-ове, алуминиева структура, леща от поликарбонат. Напълно оборудван със захранващо устройство.



art. **70326 MWH**



art. **70327 AL**

LED, 1 x 1W, 220-240V
Total luminous flux 67 lm
Color temperature neutral white 4000K
CRI 80

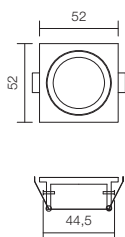

MT 115 LED

LED
EQUIPPED

- RO Spot de încadrat orientabil cu LED-uri, structură din aluminiu și lentilă din policarbonat. Complet echipat cu alimentator.
- EN Orientable recessed LED spot light, aluminium structure and polycarbonate lens. Equipped with charger.
- IT Incasso orientabile a LED, struttura in alluminio e lente in policarbonato. Dotato di driver.
- RU Направляемый встраиваемый светодиодный спот, алюминиевая структура, поликарбонатная линза. Полностью оснащен с блоком питания.
- HU Beépíthető, állítható irányú LED-es spot, alumínium szerkezet polikarbonát lencsével. Teljesen felszerelve tápforrással.
- BG Ориентируем прожектор за вграждане с LED-ове, алуминиева структура, леща от поликарбонат. Напълно оборудван със захранващо устройство.



art. **70316 MWH**



art. **70317 AL**

LED, 3 x 1W, 220-240V
Total luminous flux 248 lm
Color temperature neutral white 4000K
CRI 80

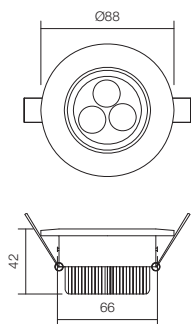

MT 116 LED

LED
EQUIPPED

- RO Spot de încadrat orientabil cu LED-uri, structură din aluminiu și lentilă din policarbonat. Complet echipat cu alimentator.
- EN Orientable recessed LED spot light, aluminium structure and polycarbonate lens. Equipped with charger.
- IT Incasso orientabile a LED, struttura in alluminio e lente in policarbonato. Dotato di driver.
- RU Направляемый встраиваемый светодиодный спот, алюминиевая структура, поликарбонатная линза. Полностью оснащен с блоком питания.
- HU Beépíthető, állítható irányú LED-es spot, alumínium szerkezet polikarbonát lencsével. Teljesen felszerelve tápforrással.
- BG Ориентируем прожектор за вграждане с LED-ове, алуминиева структура, леща от поликарбонат. Напълно оборудван със захранващо устройство.



art. **70318 MWH**



art. **70319 AL**

LED, 3 x 1W, 220-240V
Total luminous flux 248 lm
Color temperature neutral white 4000K
CRI 80

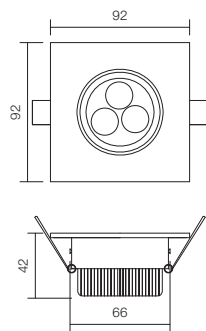

MT 110

RO Spot de încastrat orientabil din aluminiu.

EN Built-in directable spotlight of aluminium structure.

IT Incasso mobile in alluminio.

RU Алюминиевое подвижное встроенное световое пятно.

HU Alumíniumból készült beállítható beépített spot.

BG Насочващ се вграден спот от алуминий.

 GU5.3, 1 x max. 50W

 IP20  50cm

 45°  Ø70 mm

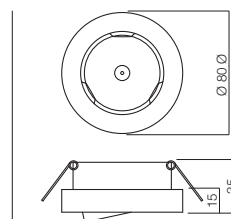

art. **70278 CH** Chrome



art. **70279 NM** Nickel matt



art. **70281 MWH** Matt White



art. **70280 S** Silver

MT 111

RO Spot de încastrat orientabil din aluminiu.

EN Built-in directable spotlight of aluminium structure.

IT Incasso mobile in alluminio.

RU Алюминиевое подвижное встроенное световое пятно.

HU Alumíniumból készült beállítható beépített spot.

BG Насочващ се вграден спот от алуминий.

GU5.3, 1 x max. 50W

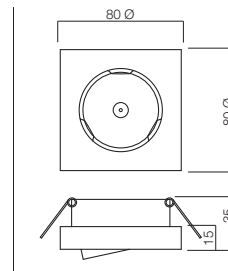

art. **70282 CH** Chrome



art. **70283 NM** Nickel matt



art. **70285 MWH** Matt White



art. **70284 S** Silver



MT 103

RO Spot de încadrat orientabil cu structură din metal.

EN Built-in directable spotlight of metal structure.

IT Incasso orientabile in metallo.

RU Подвижное встроенное световое пятно с металлической структурой.

HU Fém szerkezetű beállítható beépített spot.

BG Насочващ се вграден спот с метална структура.



art. **70206 MWH** Matt White

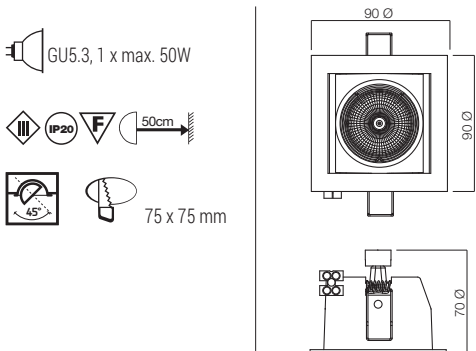

ELC 2374



art. **70083 NM** Nickel matt



art. **70015 CH** Chrome



art. **70315 MWH** Matt White

RO Spot de încastrat orientabil din zamac.

EN Built-in directable spotlight of zamak structure.

IT Incasso mobile in fusione.

RU Подвижное встроенное световое пятно из медных сплавов.

HU Zamakból készült beállítható beépített spot.

BG Насочващ се вграден спот от замък.

 GU5.3, 1 x max. 50W

   50cm

 45°  80 x 80 mm

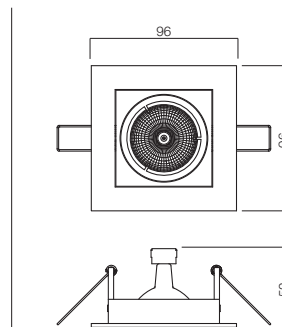

ELC 146

RO Spot de încastrat fix, cu structură din zamac.

EN Fixed built-in spotlight of zamak structure.

IT Incasso fisso in fusione.

RU Неподвижное встроенное световое пятно из медных сплавов.

HU Zamakból készült merev beépített spot.

BG Фиксиран вграден спот, със структура от замък.

GU5.3, 1 x max. 50W

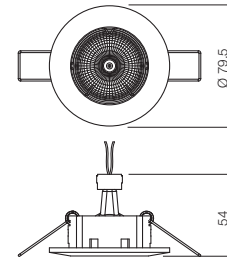

art. **70082 NM** Nickel Matt



art. **70095 RAB** Red Antique Brass



art. **70014 PC/CH** Pearl Chrome /Chrome



art. **70011 GM/CH** Gun Metal/Chrome



art. **70009 CH** Chrome



art. **70012 PG/S** Pearl Gold / Silver



art. **70013 PS/G** Pearl Silver / Gold



art. **70008 WH** White



art. **70010 PB** Polish Brass



art. **70238 AB** Antique Brass

ELC 229B

RO Spot de încastrat orientabil din zamac.

EN Built-in directable spotlight of zamak structure.

IT Incasso orientabile in fusione.

RU Подвижное встроенное световое пятно из медных сплавов.

HU Zamakból készült beállítható beépített spot.

BG Насочващ се вграден спот със замък.

GU5.3, 1 x max. 50W

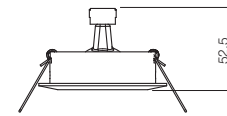
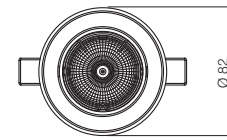

art. **70007 PC/CH** Pearl Chrome / Chrome



art. **70003 PB** Polish Brass



art. **70094 RAB** Red Antique Brass



art. **70005 PG/S** Pearl Gold / Silver



art. **70081 NM** Nickel Matt



art. **70001 WH** White



art. **70004 GM/CH** Gun Metal / Chrome



art. **70006 PS/G** Pearl Silver / Gold



art. **70002 CH** Chrome



art. **70237 AB** Antique Brass

MT 102

- RO Spot de încastrat fix cu structură din aluminiu.
EN Fixed built-in spotlight with aluminium structure.
IT Incasso fisso con struttura in alluminio.
RU Неподвижное встроенное световое пятно с алюминиевой структурой.
HU Alumínium szerkezetű merev beépített spot.
BG Фиксиран вграден спот от алуминий.

 GU5.3, 1 x max. 50W

 IP20  50cm

  Ø70 mm

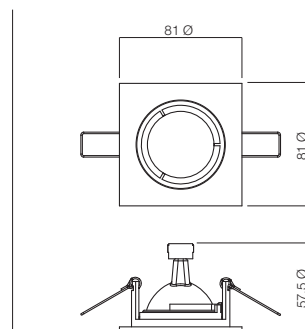

art. **70223 CH** Chrome



art. **70224 NM** Nickel Matt



art. **70225 MWH** Matt White



art. **70226 AB** Antique Brass



art. **70227 RAB** Red Antique Brass



art. **70228 PC/CH** Pearl Chrome /Chrome



art. **70229 GM/CH** Gun Metal / Chrome

MT 105

RO Spot de încastrat orientabil din aluminiu.

EN Built-in directable spotlight of aluminium structure.

IT Incasso orientabile in alluminio.

RU Подвижное встроенное световое пятно с алюминиевой структурой.

HU Alumíniumból készült beállítható beépített spot.

BG Насочващ се вграден спот от алуминий.

GU5.3, 1 x max. 50W

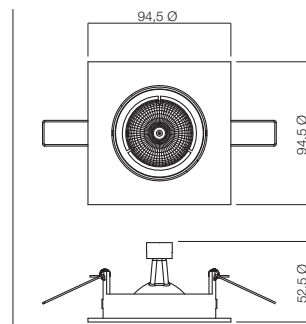

art. **70230 CH** Chrome



art. **70231 NM** Nickel Matt



art. **70232 MWH** Matt White



art. **70233 AB** Antique Brass



art. **70234 RAB** Red Antique Brass



art. **70235 PC/CH** Pearl Chrome /Chrome



art. **70236 GM/CH** Gun Metal/Chrome

MT 122

- RO Spot de încastrat fix cu structură din aluminiu.
EN Fixed built-in spotlight with aluminium structure.
IT Incasso fisso con struttura in alluminio.
RU Неподвижное встроенное световое пятно с алюминиевой структурой.
HU Alumínium szerkezetű merev beépített spot.
BG Фиксиран вграден спот от алуминий.

GU5.3, 1 x max. 50W

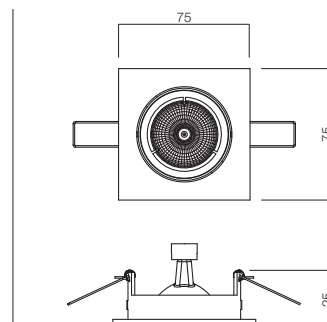

art. **70328 CH** Chrome



art. **70331 NM** Nickel Matt

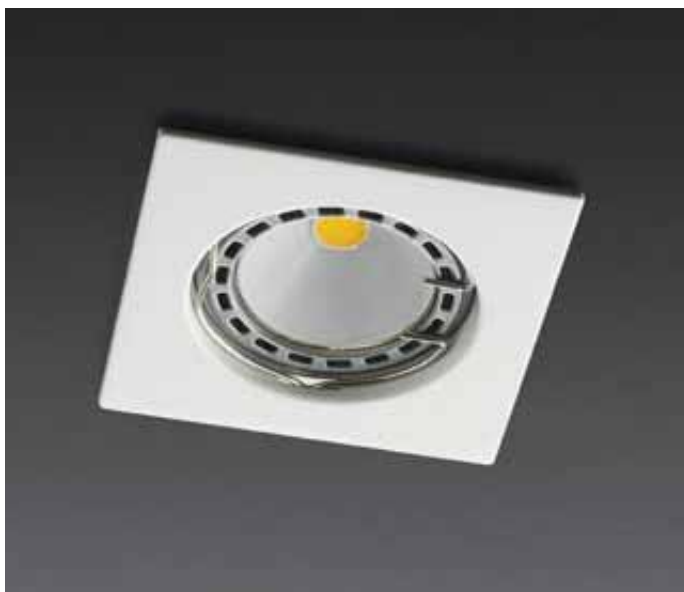

art. **70330 MWH** Matt White

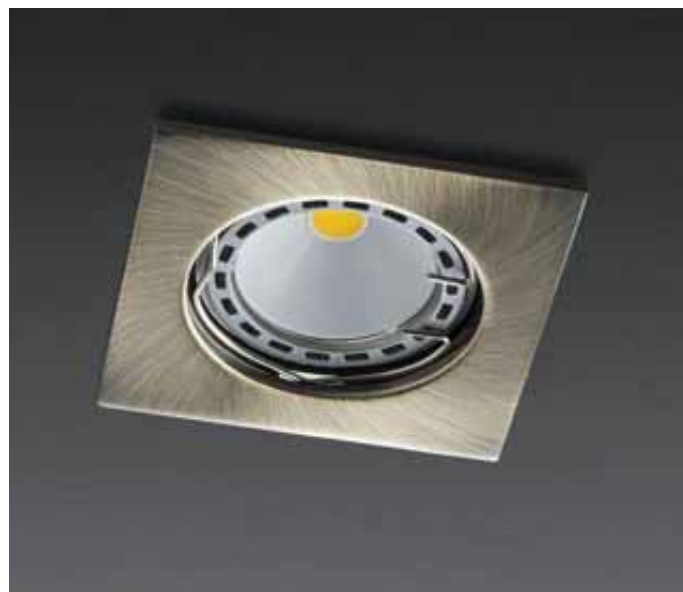

art. **70334 AB** Antique Brass



art. **70333 RAB** Red Antique Brass



art. **70332 PC/CH** Pearl Chrome /Chrome



art. **70329 GM/CH** Gun Metal/Chrome

MT 123

RO Spot de încastrat orientabil din aluminiu.

EN Built-in directable spotlight of aluminium structure.

IT Incasso orientabile in alluminio.

RU Подвижное встроенное световое пятно с алюминиевой структурой.

HU Alumíniumból készült beállítható beépített spot.

BG Насочващ се вграден спот от алуминий.

GU5.3, 1 x max. 50W

IP20 F 50cm

45° Ø74 mm

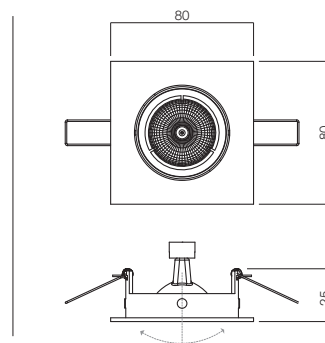

art. **70335 CH** Chrome



art. **70338 NM** Nickel Matt

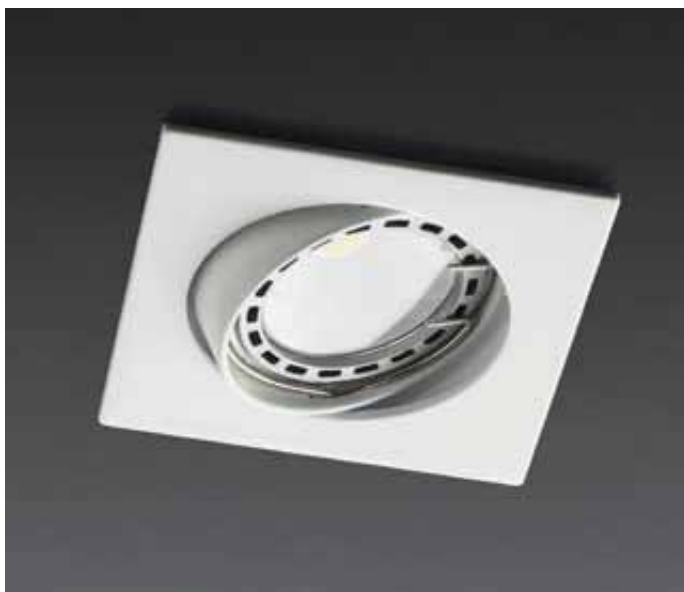

art. **70337 MWH** Matt White



art. **70341 AB** Antique Brass



art. **70340 RAB** Red Antique Brass

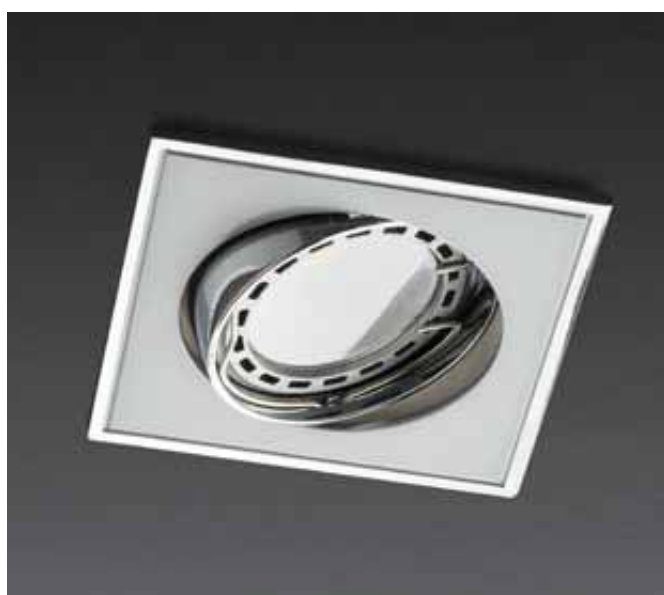

art. **70339 PC/CH** Pearl Chrome /Chrome



art. **70336 GM/CH** Gun Metal/Chrome

ELC 104

RO Spot de încastrat orientabil din zamac.

EN Built-in directable spotlight of zamak structure.

IT Incasso orientabile in fusione.

RU Подвижное встроенное световое пятно из медных сплавов.

HU Zamakból készült beállítható beépített spot.

BG Насочващ се вграден спот със замък.



art. **70057 PC/CH** Pearl Chrome /Chrome



art. **70058 CH** Chrome

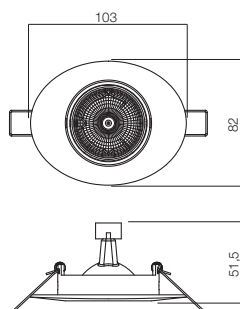
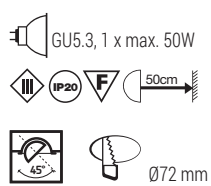

ELC 127

- RO Spot de încadrat fix, cu structură din zamac.
 EN Fixed built-in spotlight of zamak structure.
 IT Incasso fisso in fusione.
 RU Неподвижное встроенное световое пятно из медных сплавов.
 HU Zamakból készült merev beépített spot.
 BG Фиксиран вграден спот, със структура от замак.



art. **70142 SB** Satin Brass



art. **70141 CH** Chrome

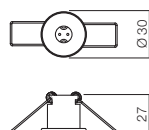
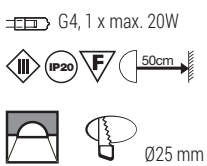

ELC 015

- RO Spot de încadrat fix cu structură din metal, dispersor din sticlă, special pentru mobilă.
 EN Fixed built-in spotlight with metal structure, glass diffuser, especially for furniture.
 IT Incasso fisso con struttura in metallo, diffusore in vetro, speciale per mobili.
 RU Неподвижное встроенное световое пятно с металлической структурой, диффузор: стекло, специальный для мебели.
 HU Krómozott fém szerkezetű merev beépített spot, üveg diszperzór, különösen a bútor számára.
 BG Фиксиран вграден спот с метална структура, стъклен разпръсквач, специално за мебели.



art. **70031 CH** Chrome



art. **70180 SB** Satin Brass

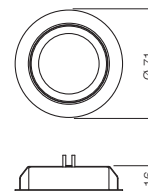
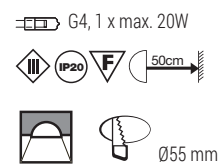

MT 101

RO Spot de încastrat fix cu structură din aluminiu.

EN Fixed built-in spotlight with aluminium structure.

IT Incasso fisso con struttura in alluminio.

RU Неподвижное встроенное световое пятно с алюминиевой структурой.

HU Alumínium szerkezetű merev beépített spot.

BG Фиксиран вграден спот от алуминий.

GU5.3, 1 x max. 50W

IP20 F 50cm

Ø75 mm

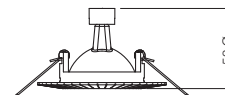
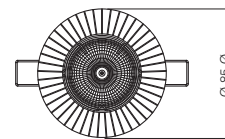

art. **70194 CH** Chrome



art. **70195 PB** Polish Brass



art. **70196 AB** Antique Brass



art. **70197 RAB** Red Antique

ELC 329

RO Spot de încastrat orientabil din zamac.

EN Built-in directable spotlight of zamak structure.

IT Incasso orientabile in fusione.

RU Подвижное встроенное световое пятно из медных сплавов.

HU Zamakból készült beállítható beépített spot.

BG Насочващ се вграден спот от замък.

GU5.3, 1 x max. 50W

IP20 F 50cm

45° Ø75 mm

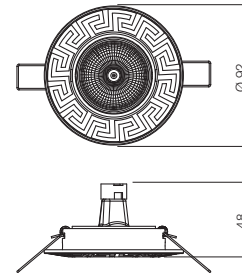

art. **70099 G/GM** Gold / Gun Metal



art. **70098 S/PG** Silver / Pearl Gold



art. **70096 CH/PC** Chrome / Pearl Chrome



art. **70097 G/PS** Gold / Pearl Silver

ELC 307

RO Spot de încastrat fix cu structură din metal.

EN Fixed built-in spotlight with metal structure.

IT Incasso fisso con struttura in metallo.

RU Неподвижное встроенное световое пятно с металлической структурой.

HU Fém szerkezetű merev beépített spot.

BG Фиксиран вграден спот с метална структура.

 GU5.3, 1 x max. 50W

 IP20  50cm

  Ø60 mm

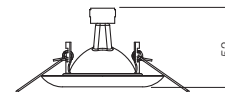
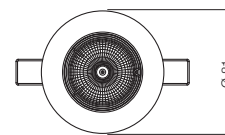

art. **70150 MC** Matt Chrome



art. **70152 GM** Gun Metal



art. **70147 WH** White



art. **70148 CH** Chrome



art. **70149 PB** Polish Brass



art. **70151 MB** Matt Brass

ELC 3072

RO Spot de încadrat orientabil, cu structură din metal.

EN Built-in directable spotlight with metal structure.

IT Incasso orientabile con struttura in metallo.

RU Подвижное встроенное световое пятно с металлической структурой.

HU Fém szerkezetű beállítható beépített spot.

BG Насочващ се вграден спот с метална структура.

GU5.3, 1 x max. 50W



45°
Ø75 mm

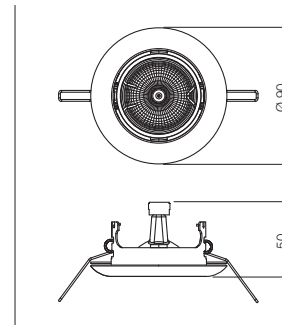

art. **70155 PB** Polish Brass



art. **70153 WH** White



art. **70157 MB** Matt Brass



art. **70156 MC** Matt Chrome



art. **70154 CH** Chrome



art. **70158 GM** Gun Metal



FR 39

RO Spot de încastrat fix cu structură din metal.

EN Fixed built-in spotlight with metal structure.

IT Incasso fisso con struttura in metallo.

RU Неподвижное встроенное световое пятно с металлической структурой.

HU Fém szerkezetű merev beépített spot.

BG Фиксиран вграден спот с метална структура.

Incandescent bulbs E14, 1 x max. 30W R39

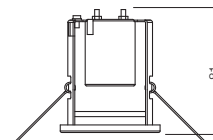
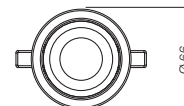

art. **70213 WH** White



art. **70214 CH** Chrome



art. **70215 NM** Nickel Matt



art. **70216 PB** Polish Brass



art. **70217 GM** Gun Metal



art. **70218 AB** Antique Brass



art. **70219 RAB** Red Antique Brass

FR 50

RO Spot de încastrat fix cu structură din metal.

EN Fixed built-in spotlight with metal structure.

IT Incasso fisso con struttura in metallo.

RU Неподвижное встроенное световое пятно с металлической структурой.

HU Fém szerkezetű merev beépített spot.

BG Фиксиран вграден спот с метална структура.

E14, 1 x max. 46W R50

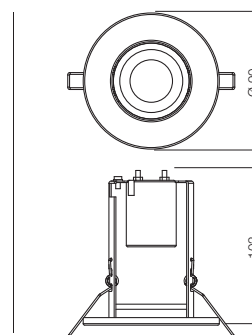

art. **70047 WH** White



art. **70048 CH** Chrome



art. **70049 NM** Nickel Matt



art. **70050 PB** Polish Brass



art. **70109 RAB** Red Antique Brass



art. **70051 GM** Gun Metal



art. **70239 AB** Antique Brass

FR 63

RO Spot de încastrat fix cu structură din metal.

EN Fixed built-in spotlight with metal structure.

IT Incasso fisso con struttura in metallo.

RU Неподвижное встроенное световое пятно с металлической структурой.

HU Fém szerkezetű merev beépített spot.

BG Фиксиран вграден спот с метална структура.

E27, 1 x max. 46W R63

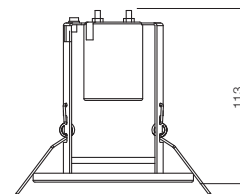
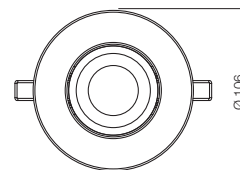

art. **70110 RAB** Red Antique Brass



art. **70240 AB** Antique Brass



art. **70052 WH** White



art. **70053 CH** Chrome



art. **70054 NM** Nickel Matt



art. **70055 PB** Polish Brass



art. **70056 GM** Gun Metal

TR 50

RO Spot de încastrat orientabil din zamac.

EN Built-in directable spotlight of zamak structure.

IT Incasso orientabile in fusione .

RU Подвижное встроенное световое пятно из медных сплавов.

HU Zamakból készült beállítható beépített spot.

BG Насочващ се вграден спот от замък.

E14, 1 x max. 46W R50

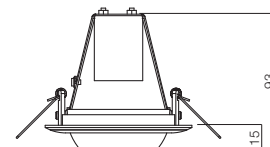
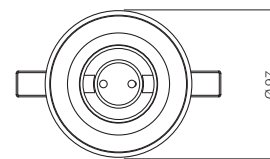

art. **70117 RAB** Red Antique Brass



art. **70241 AB** Antique Brass



art. **70066 WH** White



art. **70067 CH** Chrome



art. **70068 NM** Nickel Matt



art. **70069 PB** Polish Brass



art. **70070 GM** Gun Metal

MT 112

RO Spot de încastrat fix cu structură din metal.

EN Fixed built-in spotlight with metal structure.

IT Incasso fisso con struttura in metallo.

RU Неподвижное встроенное световое пятно с металлической структурой.

HU Fém szerkezetű merev beépített spot.

BG Фиксиран вграден спот с метална структура.

 GU5.3, 1 x max. 50W

 IP20  50cm

  Ø58 mm

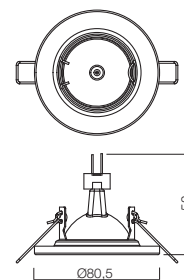

art. **70308 CH** Chrome



art. **70307 WH** White



art. **70309 NM** Nickel Matt



art. **70310 AB** Antique Brass

ST 204 CH

RO Spot de încadrat fix cu structură din zamac, dispersor din sticlă, special pentru baie.

EN Fixed built-in spotlight of zamak structure, glass diffuser, specially for bathroom.

IT Incasso fisso con struttura in fusione, diffusore in vetro, per sale di bagno.

RU Неподвижное встроенное световое пятно со структурой из медных сплавов, диффузор: стекло, специально для ваннх помещений.

HU Zamak szerkezetű merev beépített spot, üveg díszperzór, különösen a fürdőszoba számára.

BG Фиксиран вграден спот със структура от замък, стъклен разпръсквач, специално за баня.

GU5.3, 1 x max. 50W

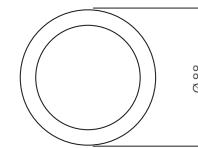

art. 70286

ST 200

RO Spot de încadrat fix cu structură din zamac, dispersor din sticlă, special pentru baie.

EN Fixed built-in spotlight of zamak structure, glass diffuser, specially for bathroom.

IT Incasso fisso con struttura in fusione, diffusore in vetro, ideale per il bagno.

RU Неподвижное встроенное световое пятно со структурой из медных сплавов, диффузор: стекло, специально для ванных помещений.

HU Zamak szerkezetű merev beépített spot, üveg diszperzór, különösen a fürdőszoba számára.

BG Фиксиран вграден спот със структура от замак, стъклен разпръсквач, специално за баня.

 GU5.3, 1 x max. 50W

 IP54 F 

  Ø88 mm

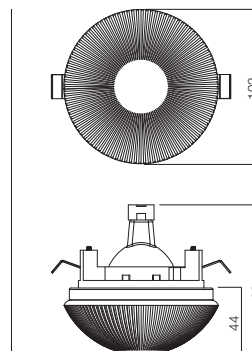

art. **70202 SWH** Satin white



art. **70203 CH** Chrome

ST 203

RO Spot de încadrat fix cu structură din zamac, dispersor din sticlă, special pentru baie.

EN Fixed built-in spotlight of zamak structure, glass diffuser, specially for bathroom.

IT Incasso fisso con struttura in fusione, diffusore in vetro, ideale per bagno.

RU Неподвижное встроенное световое пятно со структурой из медных сплавов, диффузор: стекло, специально для ванных помещений.

HU Zamak szerkezetű merev beépített spot, üveg diszperzór, különösen a fürdőszoba számára.

BG Фиксиран вграден спот със структура от замък, стъклен разпръсквач, специално за баня.

 GU5.3, 1 x max. 50W

   50cm

  Ø80 mm

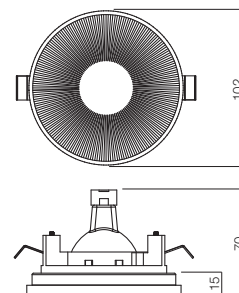

art. **70204 SWH** Satin white



art. **70205 CH** Chrome

ELC 1101

RO Spot de încadrat fix cu structură din zamac, dispersor din sticlă, special pentru baie.

EN Fixed built-in spotlight of zamak structure, glass diffuser, specially for bathroom.

IT Incasso fisso con struttura in fusione, diffusore in vetro, ideale per il bagno.

RU Неподвижное встроенное световое пятно из медных сплавов, диффузор: стекло, специальный для ванных помещений.

HU Zamak szerkezetű merev beépített spot, üveg diszperzór, különösen a fürdőszoba számára.

BG Фиксиран вграден спот със структура от замак, стъклен разпръсквач, специално за баня.



art. **70124 WH** White



art. **70125 CH** Chrome

GU5.3, 1 x max. 50W

IP54 F 50cm

Ø74 mm

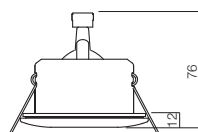
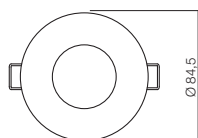

ELC 1104

RO Spot de încadrat fix cu structură din zamac, dispersor din sticlă, special pentru baie.

EN Fixed built-in spotlight of zamak structure, glass diffuser, specially for bathroom.

IT Incasso fisso con struttura in fusione, diffusore in vetro, ideale per il bagno.

RU Неподвижное встроенное световое пятно из медных сплавов, диффузор: стекло, специальный для ваннх помещений.

HU Zamak szerkezetű merev beépített spot, üveg diszperzór, különösen a fürdőszoba számára.

BG Фиксиран вграден спот със структура от замък, стъклен разпръсквач, специално за баня.



art. **70126 WH** White



art. **70127 CH** Chrome

GU5.3, 1 x max. 50W

IP54 F 50cm

Ø74 mm

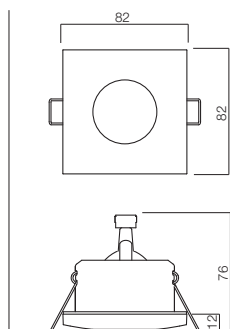

OUTDOOR

<u>Alicante</u>	<u>530</u>	<u>Focus</u>	<u>452</u>	<u>Nemo</u>	<u>450</u>
<u>Asti</u>	<u>446</u>	<u>Kaprun</u>	<u>502</u>	<u>Nimbus</u>	<u>460</u>
<u>Avignon</u>	<u>534</u>	<u>Landau</u>	<u>540</u>	<u>Praga</u>	<u>466</u>
<u>Bari</u>	<u>506</u>	<u>Lille</u>	<u>492</u>	<u>Saturno</u>	<u>486</u>
<u>Basel</u>	<u>496</u>	<u>Linea</u>	<u>482</u>	<u>Scan</u>	<u>448</u>
<u>Bonn</u>	<u>456</u>	<u>Linz</u>	<u>526</u>	<u>Sevilla</u>	<u>522</u>
<u>Bremen</u>	<u>518</u>	<u>Lokki</u>	<u>480</u>	<u>Sfera</u>	<u>468</u>
<u>Bristol</u>	<u>510</u>	<u>London</u>	<u>536</u>	<u>Solar</u>	<u>440</u>
<u>Burgos</u>	<u>514</u>	<u>Madrid</u>	<u>462</u>	<u>Tirol</u>	<u>498</u>
<u>Cadiz</u>	<u>488</u>	<u>Marano</u>	<u>442</u>	<u>Toronto</u>	<u>476</u>
<u>Colonna</u>	<u>484</u>	<u>Micro</u>	<u>478</u>		
<u>Enna</u>	<u>444</u>	<u>Mira</u>	<u>464</u>		

RO Serie de aplice cu energie solară pentru exterior, echipate cu LED-uri SMD și senzor de prezență. Corp din ABS argintiu și difusor din policarbonat transparent. Panou solar cu policristale de siliciu, acumulatori 3,7V/2,2 Ah, litiu-ion.

EN Solar wall light fittings, equipped with SMD LEDs and movement detector. Housing of ABS in silver color and diffuser of transparent polycarbonate. Solar panel with silicon polycrystals and 3,7V/2,2Ah litiu-ion battery.

IT Serie di applique ad energia solare da esterni, equipaggiate con LED SMD e sensore di movimento. Corpo in ABS argento, diffusore in policarbonato trasparente. Pannello solare a policristalli di silicio, batterie 3,7V/2,2Ah litiu-ion.

RU Серия бра на основании солнечной энергии для наружного освещения, оснащенных светодиодами SMD и датчиком присутствия. Корпус из ABS серебряного цвета argintiu и диффузор из прозрачного поликарбоната. Солнечная панель с поликристаллами кремния, аккумуляторная батарея 3,7В/2,2 Аh, из лития - иона.

HU SMD LED-ekkel és mozgásérzékelővel ellátott, kültéri napelemes falikar sorozat. Ezüstszerű ABS lámpatest, áttetsző polikarbonát diszperzórral. Polikristályos szilícium napelem, 3,7V/2,2 Ah, li-ion típusú akkumulátorral.

BG Серия екстериорни аплици със слънчева енергия, оборудвани със SMD LED-ове и сензор за присъствие. Тяло от сребърен ABS и разсейвател от прозрачен поликарбонат. Слънчев панел със силициеви монокристали, батерии 3,7V/2,2 Ah, литиево-йонни.



SOLAR PANEL



MOVEMENT SENSOR

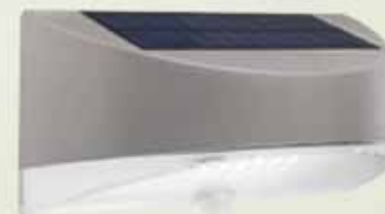

9613

6 LED SMD, 1,2W, 4100K, 100 lm
3,7V/2,2Ah litiu-ion battery.

CRI 80





OUTDOOR



9612

6 LED SMD, 2,4W 4100K, 260 lm
3,7V/2,2Ah litiu-ion battery.
CRI 80



Smarter

Marano

RO Aplice pentru exterior, corp din aluminiu turnat sub presiune vopsit în câmp electrostatic culoare negru mat, dispersor din policarbonat fumuriu.

EN Outdoor wall lamp, die cast aluminum body, electrostatic painted in matt black, smoky polycarbonate diffuser.

IT Applique per esterni, corpo in pressofusione di alluminio verniciato a polveri in colore nero opaco, diffusore in policarbonato fumè.

RU Бра для внешнего освещения, тело из алюминия литого под давлением и крашенного в электростатическом поле, матового чёрного цвета, диффузоры из дымчатого поликарбоната.

HU Kültéri fallámpa, nyomás alatt öntött alumínium test, elektrosztatikus mezőben festve, matt fekete színű, füstös polikarbonát diszperzórral.

BG Външни лампи, алуминево тяло, отливано под налягане, боядисано в электростатично поле, цвят матов черен, разпръсквач от опушен поликарбонат.



9820

E27, 1 x max. 42W



IP44



**9397**

E27, 1 x max. 70W



IP54



RO Serie de aparate de iluminat pentru exterior, pentru surse de iluminat compact fluorescente integrate sau tub fluorescent circular T5/22W. Corp din aluminiu turnat sub presiune, vopsit gri închis cu inel decorativ argintiu, dispersor din policarbonat alb opal. Plafoniera 9216 este echipată cu balast electronic Philips și se livrează cu tub circular fluorescent T5/22W cu lumină alb cald, 2700K.

EN Outdoor devices, for illuminating sources compact fluorescent integrates or circular fluorescent tube T5/22W. Die cast aluminum body, painted dark grey with silver decorative ring, diffuser of opal white polycarbonate. The ceiling 9216 is equipped with Philips electronic ballast and it is delivered with circular fluorescent tube T5/22W with white warm light, 2700 K.

IT Serie di apparecchi d'illuminazione per esterni, per impiego di lampade fluorescenti compatte integrate o di tubo fluorescente circolare T5/22W. Corpo in pressofusione di alluminio, verniciato grigio scuro con anello decorativo in argento, diffusore in policarbonato bianco opale. Plafoniera 9216 equipaggiata con alimentatore elettronico Philips, tubo fluorescente circolare T5 / 22W con luce bianco caldo 2700K incluso.

RU Осветительное оборудование для внешнего освещения, для компактных флуоресцентных интегрированных источников освещения или круглых флуоресцентных трубок T5/22Вт. Тело из алюминия, литого под давлением и окрашенного в темно-серый цвет с декоративным кольцом серебряного цвета, диффузор из поликарбоната белого цвета опала. Потолочный светильник 9216 оснащен электронным балластом Филипс и доставляется в наборе с круглой флуоресцентной трубкой T5/22 Вт с белым теплым цветом, 2700 К.

HU Kültéri világítótестek, egységes fluoreszkáló beépített fényforrásokhoz, vagy körkörös T5/22W fluoreszkáló cső. Nyomás alatt öntött alumíniumtest, sötétszürkére színezve, ezüstös dísz-gyűrűvel, opálos fehér polikarbonát diszperzórral. A mennyezeti lámpa 9216 Philips elektronikus mérleggel felszerelt, meleg fehér fényű, 2700K-s fluoreszkáló körkörös csővel, T5/22 szállítjuk.

BG Външни осветителни устройства за източници на светлина компактно флуоресцентни интегрирани или кръгова флуоресцентна тръба T5/22W. Алуминево тяло, отливо под налягане, боядисано тъмно сив с декоративен сребърен пръстен, разпръсквач от бяло-опален поликарбонат. Плафонiera 9216 е оборудвана с електронен баласт Philips и се достави с кръгова флуоресцентна тръба T5/22W, с топла бяла светлина, 2700K.





9216

2Gx13, 1 x max. 20W

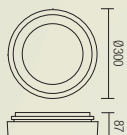

9380

E27, 1 x max. 42W

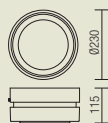

- RO Aplice pentru exterior, corp din aluminiu turnat sub presiune culoare negru mat, dispersor din policarbonat opal.
- EN Outdoor wall lamps, die-cast aluminium body matt black, difusser of opal polycarbonate.
- IT Applique per esterni, corpo in pressofusione di alluminio colore nero opaco, diffusore in policarbonato opale.
- RU Бра для для внешнего освещения, тело из алюминия, литого под давлением, матового чёрного цвета, диффузор из поликарбоната цвета опала.
- HU Kültéri falilámpa, nyomás alatt öntött alumínium lámpatest matt fekete szín, polikarbonát opálos diszperzórral.
- BG Външни лампи за стена, алуминево тяло, отливоно под налягане, цвят матово черен, разпръсквач от опален поликарбонат.





9815

E27, 1 x max. 70W

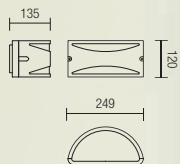

9814

E27, 1 x max. 70W

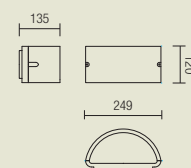

RO Serie de aplice pentru exterior, corp din aluminiu turnat sub presiune vopsit în câmp electrostatic, disponibile în variante de culori gri închis sau în finisaj rugină, dispersoare din sticlă. Efect de lumină "wall washer".

EN Outdoor wall lamps, die cast aluminum body, painted in electrostatic field, available in different colours dark grey or rust patina, glass diffusers. "wall washer" light effect.

IT Serie di applique per esterni, corpo in pressofusione di alluminio verniciato a polveri, disponibili in colore grigio scuro o finitura ruggine, diffusori in vetro. Effetto luce "wall washer".

RU Серия бра для внешнего освещения, тело из алюминия, литого под давлением и окрашенного в тёмно-серый цвет или с отделочным слоем ржавого цвета, стеклянные диффузоры. Эффект «струящего» по стенам света.

HU Kültéri falilámpasorozat, nyomás alatt öntött alumíniumtest, elektrosztatikus mezőben festve, kapható sötétszürke vagy rozsdás fényezésű színekben, üveg diszperzórokkal. "Wall washer" fényhatás.

BG Серия външни лампи за стена, алуминево тяло, отливан под налягане, боядисани в електростатично поле на разположение във варианти на цветове тъмно сив или покритие ръжда, стъклени разпръсквачи. Светлинен ефект "wall washer".



● 9330 Dark grey

● 9358 Rust

GU10, 1 x max. 35W



● 9352 Dark grey

● 9359 Rust

GU10, 2 x max. 35W





Nemo

RO Serie corpuri de iluminat pentru exterior, corp din aluminiu turnat sub presiune vopsit în câmp electrostatic, disponibile în variante de culori gri închis sau finisaj maro patinat rugină, dispersor din sticlă satinată.

EN Outdoor illuminating devices, die cast aluminum body electrostatic painted, available in variants of dark grey colours or brown finish rust patina, glazed glass diffuser.

IT Apparecchi d'illuminazione per esterni, corpo in pressofusione di alluminio verniciato a polveri, disponibili nelle varianti colore grigio scuro e marrone effetto ruggine, diffusore in vetro satinato.

RU Осветительное оборудование для внешнего освещения, тело из алюминия, литого под давлением и окрашенного в электростатическом поле, доступное в темно-сером цвете и светло-сером цвете или с отделочным слоем коричневого цвета с ржавой патиной, диффузор из сатинированного стекла.

HU Kültéri világítóberendezések, nyomás alatt öntött alumíniumtesttel, elektrosztatikus mezőben festve, kapható sötétszürke vagy barna-rozsdával színekben, szaténos üveg diszperzórral.

BG Външни осветителни устройства, алуминево тяло, отливо под налягане, боядисано в электростатично поле, на разположение във варианти на цветове тъмно сив или кафяво покритие с ръжда патина, разпръсквач от сатенено стъкло.



● 9376 Dark Grey

● 9323 Rust

⚡ E27, 1 x max. 15W

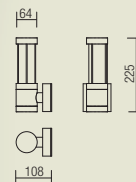

● 9375 Dark Grey

● 9322 Rust

⚡ E27, 1 x max. 15W

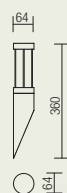



● 9373 Dark Grey

● 9320 Rust

E27, 1 x max. 15W

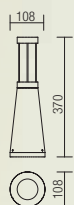

● 9374 Dark Grey

● 9321 Rust

E27, 1 x max. 15W



Focus

- RO Aparate de iluminat pentru exterior, corp din aluminiu turnat sub presiune culoare negru mat cu dispersoare din policarbonat transparent.
- EN Outdoor illuminating devices, die cast aluminum body, matt black with diffusers made out of transparent polycarbonate.
- IT Apparecchi d'illuminazione per esterni, corpo in pressofusione di alluminio colore nero opaco con diffusori in policarbonato trasparente.
- RU Осветительное оборудование для внешнего освещения, тело из алюминия, литого под давлением, матового чёрного цвета, диффузоры из прозрачного поликарбоната.
- HU Kültéri világítóberendezések, matt fekete színű, nyomás alatt öntött alumíniumból, áttetsző polikarbonát diszperzórral.
- BG Външни осветителни устройства, алуминево тяло, отливано под налягане, цвят матов черен, с разпръсквачи от прозрачен поликарбонат.



9811

GU10, 1 x max. 28W

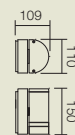

9810

GU10, 2 x max. 28W





9812

GU10, 1 x max. 28W



IP44



9813

GU10, 1 x max. 28W



IP44





9828
 GU10, 2 x max. 28W

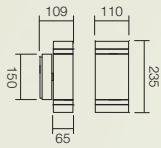

9220
 GU10, 1 x max. 28W

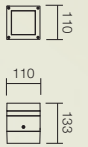

9829
 GU10, 1 x max. 28W

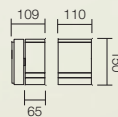



OUTDOOR



RO Serie de aparate de iluminat pentru exterior, corp din aluminiu turnat sub presiune, disponibile în variante de finisaje: negru mat cu dispersor din policarbonat fumuriu sau gri închis cu dispersor din policarbonat satinat.

EN Series of outdoor luminaires, die cast aluminium fixture, available in finish variants: matt black with polycarbonate diffuser made out of smoky or dark grey with satin polycarbonate diffuser.

IT Serie di apparecchi d'illuminazione per esterni, corpo in pressofusione di alluminio, disponibili nelle varianti di finitura: nero opaco con diffusore in policarbonato fumè opure grigio scuro con diffusore in policarbonato satinato.

RU Серия светильников для наружного освещения, алюминиевый корпус, литый под давлением, в варианте исполнения отделки: чёрного матового цвета, диффузор из дымчатого или тёмного серого цвета, диффузор из сатирированного поликарбоната.

HU Kültéri világítótestek sorozata, nyomás alatt öntött alumínium test, fényezési lehetőségek: matt fekete füstös polikarbonát diszperzórral vagy sötétszürke szaténos polikarbonát diszperzórral.

BG Серия екстериорни осветителни тела, тяло от алуминий, лят под налягане, налични във варианти с покритие: матово черно с разсейвател от опушен поликарбонат или тъмно сиво с разсейвател от сатениран поликарбонат.





- 9817 Black
- 9208 Dark Grey

E27, 1 x max. 70W

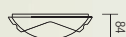
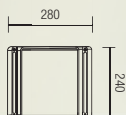

- 9819 Black
- 9209 Dark Grey

E27, 1 x max. 42W

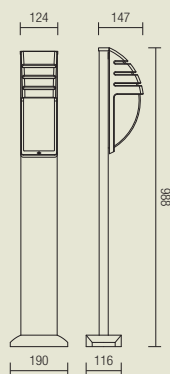



● 9816 Black

● 9207 Dark Grey

E27, 1 x max. 70W

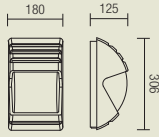



● 9818 Black

● 9210 Dark Grey

E27, 1 x max. 42W



120

111

390

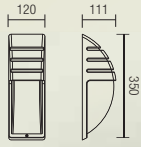

OUTDOOR



Nimbus

RO Aplică pentru exterior, corp din aluminiu turnat sub presiune vopsit în câmp electrostatic, disponibilă în variante de culori alb sau negru, dispersor sticlă satinată.

EN Outdoor illuminating devices, die cast aluminum body painted in electrostatic field, available in variants of colours white or black, glazed glass diffuser.

IT Applique per esterni, corpo in pressofusione di alluminio verniciato a polveri, disponibile nelle varianti colore bianco o nero, diffusore in vetro satinato.

RU Бра для внешнего освещения, тело из алюминия, литого под давлением и окрашенного в электростатическом поле, доступный в белом или чёрном цвете, диффузор из сатинированного стекла.

HU Kültéri falilámpa, nyomás alatt öntött alumíniumtest, fehér vagy fekete színekben kapható, szaténos üveg diszperzórral.

BG Външна лампа за стена, алуминево тяло, отливо под налягане, боядисано в электростатично поле, на разположение във варианти на цветовете бял или черен, разпръсквач от сатенено стъкло.





○ 2601A White

● 2601N Black

E27, 1 x max. 42W

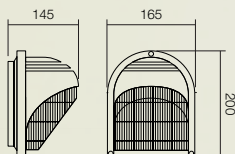

Madrid

RO Serie de aplicе și plafoniere pentru exterior din aluminiu turnat sub presiune vopsit în câmp electrostatic, disponibile în variante de culori alb sau negru, dispersor din sticlă.

EN Outdoor series of wall lamps and ceiling lamps of die cast aluminum painted in the electrostatic field, available in different colours white or black, glass diffuser.

IT Serie de applique e plafoniere per esterni, corpo in pressofusione di alluminio verniciato a polveri, disponibili nelle varianti colore bianco o nero, diffusore in vetro.

RU Серия бра и потолочных светильников для внешнего освещения из алюминия литого под давлением и крашенного в электростатическом поле, доступное в белом или чёрном цвете, стеклянный диффузоры.

HU Kültéri fal- és mennyezeti lámpa, nyomás alatt öntött alumíniumból, elektrosztatikus mezőben festve, kapható fehér vagy feketet színekben, üveg diszperzórokkal.

BG Серия външни лампи за стена и плафониери от алуминий, отливан под налягане, боядисано в електростатично поле, на разположение във варианти на цветовете бял или черен, стъклен разпръсквач.



○ 2403A White

● 2403N Black

E27, 1 x max. 42W

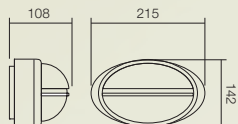



- 2201A White
- 2201N Black

E27, 1 x max. 42W

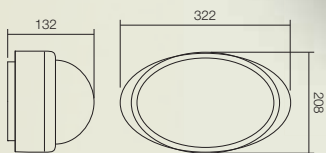

- 2401A White
- 2401N Black

E27, 1 x max. 42W

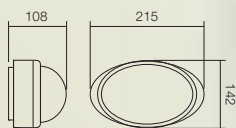

- 2404A White
- 2404N Black

E27, 1 x max. 42W

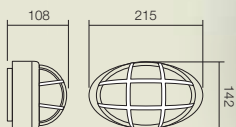

Mira

RO Serie de lămpi pentru exterior, corp din aluminiu turnat sub presiune vopsit în câmp electrostatic, dispersor din sticlă. Variante de culori disponibile: alb, negru și negru patinat rugină.

EN Outdoor series of lamps die cast aluminium painted in electrostatic field, glass diffuser. Variants of available colours: white, black and black rust patina.

IT Serie di lampade per esterni, corpo in pressofusione di alluminio verniciato a polveri, diffusore in vetro. Variante di colore disponibili: bianco, nero e nero patinato ruggine.

RU Серия осветительных ламп для внешнего освещения, тело из алюминия, литого под давлением и окрашенного в электростатическом поле, стеклянный диффузор. Варианты доступного цвета: белый, чёрный, и чёрный с ржавой патиной.

HU Kültéri lámpasorozat, nyomás alatt öntött alumíniumtest, elektrosztatikus mezőben festve, üveg diszperzórral. Kapható színváltozatok: fehér, fekete és fekete-rozsdával.

BG Серия външни лампи, алуминево тяло, отливо под налягане, боядисано в електростатично поле, стъклен разпръсквач. Варианти на налични цветове: бял, черен и черен с ръжда патина.



○ 1803A White

● 1803N Black

● 1803R Rust

E27, 1 x max. 53W

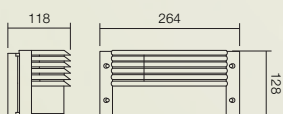



○ 1801A White

● 1801N Black

● 1801R Rust

⚡ E27, 1 x max. 53W



IP54

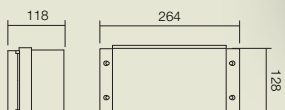

- RO Serie lămpi pentru exterior, corp din aluminiu turnat sub presiune vopsit în câmp electrostatic, disponibil în variante de culori alb sau negru, dispersor sticlă satinată.
- EN Outdoor series of lamps, die cast aluminum painted in electrostatic field, available in different colours white or black, glazed glass diffuser.
- IT Serie di lampade per esterni, corpo in pressofusione di alluminio verniciato a polveri, disponibile nelle variante colore bianco o nero, diffusore in vetro satinato.
- RU Серия осветительных ламп для внешнего освещения, тело из алюминия, литого под давлением и окрашенного в электростатическом поле, доступные в белом или чёрном цвете, диффузор из сатинированного стекла.
- HU Kültéri lámpasorozat, nyomás alatt öntött alumíniumtest, elektrosztatikus mezőben festve, kapható fehér vagy fekete színekben, szaténos üveg diszperzórral.
- BG Серия външни лампи, алуминево тяло, отливано под налягане, боядисано в электростатично поле, на разположение във варианти на цветовете бял или черен, разпръсквач от сатенено стъкло.





○ 1408A White

● 1408N Black

E27, 1 x max. 42W

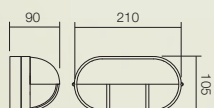

○ 1402A White

● 1402N Black

E27, 1 x max. 42W

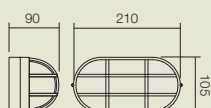

RO Serie de lămpi pentru exterior, corp din policarbonat negru cu dispersor sferic din acril opal sau variantă fumuriu. Stâlpii sunt din oțel zincat imbrăcat în PVC, rezistent la raze UV și coroziune.

EN Outdoor series of lamps, black polycarbonate body with spheric diffuser of opal acrylic or smoked variant. The poles are made out of zinc-coated steel, PVC coated, UV and corrosion resistant.

IT Serie di lampade per esterni, corpo in policarbonato nero, diffusore sferico in acrilico opalino o nella variante fumè. Pali con anima interna in acciaio zincato e rivestimento esterno alettato in PVC, resistente ai raggi UV e alla corrosione.

RU Серия бра для внешнего освещения, тело из чёрного поликарбоната со сферическим диффузором из акрила цвета опала или дымчатого цвета. Столбы сделаны из оцинкованной стали, покрытой в ПВХ и устойчивой к ультрафиолетовому излучению и коррозии.

HU Kültéri lámpasorozat, fekete polikarbonát test, opálos vagy füstös akril gömbszerű diszperzórral. Az oszlopok cinkelt acélból készültek, mely PVC-vel van bevonva, ellenáll az UV sugaraknak és a korrózióknak.

BG Серия лампи за стена, тяло от черен поликарбонат със сферичен разпръсквач от опален акрил или опушен вариант. Стълбовете са от поцинкована стомана, облечена в PVC, устойчив на UV лъчи и корозия.



Ø15cm

● 9880 Smoked

○ 9881 Opal

E27, 1 x max. 18W



Ø20cm

● 9868 Smoked

○ 9869 Opal

E27, 1 x max. 28W

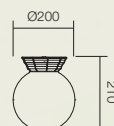





 **Ø15cm**
 ● 9876 Smoked
 ○ 9877 Opal

 E27, 1 x max. 18W

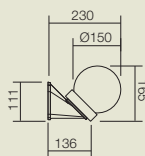
 IP44





 **Ø20cm**
 ● 9866 Smoked
 ○ 9867 Opal

 E27, 1 x max. 28W

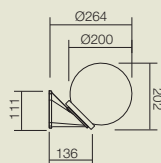
 IP44



 **Ø25cm**
 ● 9872 Smoked
 ○ 9873 Opal

 E27, 1 x max. 42W

 IP44

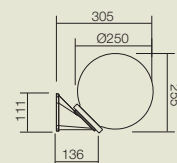

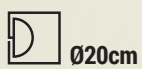

Ø20cm

● 9788 Smoked

○ 9787 Opal

⚡ E27, 1 x max. 28W

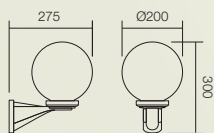

Ø25cm



● 9790 Smoked

○ 9789 Opal

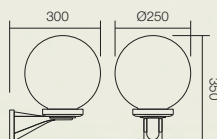

⚡ E27, 1 x max. 42W





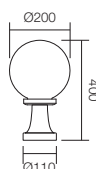



Ø20cm
 ● 9764 Smoked
 ○ 9765 Opal
 E27, 1 x max. 28W
 IP44

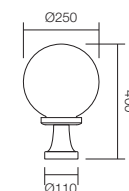





Ø25cm
 ● 9774 Smoked
 ○ 9775 Opal
 E27, 1 x max. 42W
 IP44





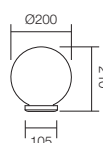

Ø15cm
 ● 9878 Smoked
 ○ 9879 Opal
 E27, 1 x max. 18W
 IP44



Ø20cm
 ● 9760 Smoked
 ○ 9761 Opal
 E27, 1 x max. 28W
 IP44

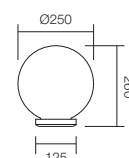

Ø25cm
 ● 9770 Smoked
 ○ 9771 Opal
 E27, 1 x max. 42W
 IP44



RO Pichet pentru exterior, complet cu 2,5ml cablu (2x1 mmq) și fișă de alimentare. Corp din polimer armat culoare negru cu dispersor sferic din acril opal sau fumuriu, diametrul 150/200/250 mm. Echipat cu fasung ceramic E27.

EN Outdoor picket, equipped with a cable of 2,5ml (2x1 mmq) and plug. Black reinforced polymer body with spherical diffuser, made out of opal or smoked acrylic, diameter 150/200/250 mm. Equipped with ceramic socket E27.



IT Picchetto per esterni, completo di cavo di alimentazione (2x1 mmq) lunghezza 2,5mt e spina. Corpo in tecnopolimero rinforzato colore nero, diffusore sferico in acrilico opale o fumè, diametro 150/200/250 mm. Equipaggiato con portalamпада E27 in ceramica.



RU Пикет для внешнего освещения, полный комплект, оснащенный с кабелем длиной 2,5 п.м. (2x1 кв. мм) и приборной штепсельной вилкой. Тело из армированного полимера чёрного цвета, сферический диффузор и акрила опалового или дымчатого цвета, с диаметром 150/200/250 мм. Оснащен с керамическим патроном E27.

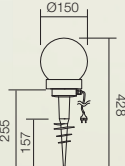

HU Kültéri teljes piké, 2,5 méter huzallal (2x1 mmq) és ellátó dugóval. Öntött polimér, fekete színű vastest, félkör alakú, opálos vagy füstös diszperzórral, átmérője 150/200/250 mm. E27 kerámiás lámpatartóval felszerelve.

BG Външен кол, попълнен с 2,5 лм на кабел (2x1 mmq) и щепсел. Тяло от подсилен полимер, черен цвят със сферичен разпръсквач от опален или опушен акрил, диаметър 150/200/250 мм. Оборудван с керамична фасонка E27.





Ø15cm
 ● 9882 Smoked
 ○ 9883 Opal
 E27, 1 x max. 18W
 IP44



Ø20cm
 ● 9870 Smoked
 ○ 9871 Opal
 E27, 1 x max. 28W
 IP44

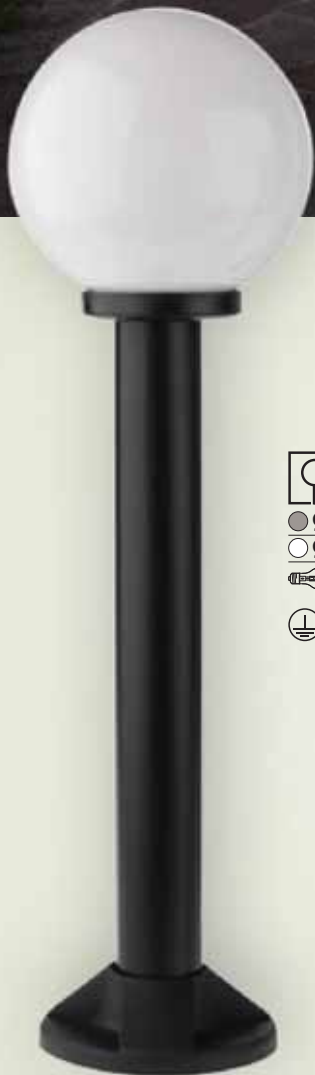

Ø25cm
 ● 9874 Smoked
 ○ 9875 Opal
 E27, 1 x max. 42W
 IP44





Ø20cm

● 9768 Smoked

○ 9769 Opal

E27, 1 x max. 28W

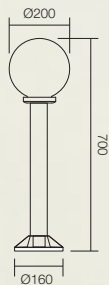

Ø25cm

● 9779 Smoked

○ 9780 Opal

E27, 1 x max. 42W

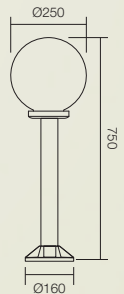



Ø20cm
 ● **9766 Smoked**
 ○ **9767 Opal**



 E27, 1 x max. 28W







Ø25cm
 ● **9776 Smoked**
 ○ **9777 Opal**

 E27, 1 x max. 42W





RO Serie de aparate de iluminat pentru exterior sau interior de încadrat în perete, corp din aluminiu turnat sub presiune vopsit în câmp electrostatic, disponibil în variante de culori argintiu sau gri închis, dispersor din policarbonat transparent. Aparat echipate cu LED SMD lumină alb neutru, 4100K.

EN Outdoor/indoor recessed wall series of illuminating devices, die cast aluminum electrostatic painted, available in silver and dark grey colors, transparent polycarbonate diffuser. Devices equipped with SMD LED, neutral white light, 4100K.

IT Serie di apparecchi d'illuminazione ad incasso a parete, per esterni o interni, corpo in pressofusione di alluminio verniciato a polveri, disponibile nelle varianti colore argento o grigio scuro, diffusore in policarbonato trasparente. Apparecchi a LED SMD a luce bianco neutro 4100K.

RU Серия светильников для наружного или внутреннего освещения, с утопленным монтажем, алюминиевый корпус, литый под давлением, окрашенный в электростатическом поле, в вариантах исполнения серебряного или темно-серого, диффузор из прозрачного поликарбоната. Оборудования оснащены светодиодами SMD, нейтральный белый свет, 4100K.

HU Kültéri vagy beltéri, falba építhető világítótestek, nyomás alatt öntve, elektrosztatikus mezőben festve, ezüst vagy sötétszürke színekben, áttetsző polikarbonát diszperzór. SMD LED-el, semleges fehér fényvel, 4100K.

BG Серия екстериорни или интериорни осветителни апарати за вграждане в стена, тяло от алуминий лят под налягане, боядисан в электростатично поле, наличен в цветови варианти сребристо или тъмно сиво, разсейвател от прозрачен поликарбонат. Апарати, оборудвани с LED SMD светлина в неутрално бяло, 4100K.





- 9268 Silver
- 9290 Dark Grey

14 LED SMD 1,4W
4100K, 95 lm
CRI 80

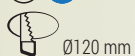

- 9269 Silver
- 9291 Dark Grey

14 LED SMD 1,4W
4100K, 95 lm
CRI 80

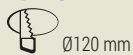

RO Corpuri de iluminat încastrate în pardoseală, pentru zone pietonale, echipate cu un LED COB de 3W, temperatură de culoare alb cald. Livrate capsulate, cu garnituri de etanșare din silicon, echipate cu doze de încastare din material plastic cu rezistență termică și mecanică înaltă.

EN Ground recessed light fittings, pedestrian over, equipped with one COB LED of 3W, warm white or color temperature. Delivered sealed, with silicone gaskets, equipped with high thermal and mechanical resistance recessed box of thermoplastic material.

IT Apparecchi ad incasso filo terreno, per aree pedonabili, equipaggiati con un LED COB da 3W, temperatura di colore bianco caldo. Consegnati sigillati, con guarnizioni in gomma siliconica, completi di controcasse in plastica ad alta resistenza meccanica e termica.

RU Светильники, встроенные в полу для пешеходных зон, оснащенные светодиодами COB мощностью 3Вт, температура света теплого белого цвета. Поставляются в закрытых коробках с силиконовыми герметизирующими прокладками, оснащены монтажными коробками из пластика с высокой термической и механической стойкостью.

HU Padlózatba beépített világítótestek, gyalogutak részére, ellátva 3W-os COB LED-el, meleg fehér színhőmérséklet. Szállításuk szigetelten történik, szilikon szigetelő tömítéssel, felszerelve beépítő műanyag dobozzal, melyek magas hő- és mechanikai ellenállással rendelkeznek.

BG Осветителни тела, вградени в под, за пешеходни зони, оборудвани с LED COB 3W, топла бяла цветна температура. Доставени капсулирани със силиконови уплътнения, оборудвани с вградени пластмасови дози с висока термична и механична устойчивост.



9628

LED COB, 1 x 3W, 3000K, 210 lm

CRI 80



Ø58 mm

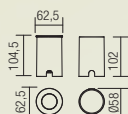

9629

LED COB, 1 x 3W, 3000K, 210lm

CRI 80



Ø58 mm

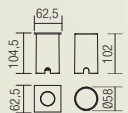



9630

LED COB, 1 x 3W, 3000K, 210 lm
CRI 80



Ø81 mm

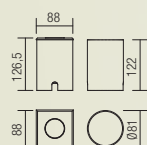

9631

LED COB, 1 x 3W, 3000K, 210 lm
CRI 80



Ø81 mm

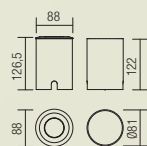

RO Spot de încadrat în pardoseală sau perete, pentru exterior sau interior.
Corp din aluminiu turnat sub presiune cu difuzor din sticlă temperată, ramă exterioară din inox. Suportă o sarcină statică de maxim 2000Kg și se poate trece cu mașina cu o viteză maximă de 25km/h. Carcasa din termoplastice de culoare negru inclusă.

EN Outdoor or indoor recessed floor or wall spot.
Die cast aluminum body with tempered glass diffuser, external frame made out of steel. It can handle a static load of maximum 2000Kg and one can drive over with the maximum speed of 25km/h. Black thermoplastic housing included.

IT Faretto ad incasso per pavimento o parete, da esterni e interni.
Corpo in pressofusione di alluminio con diffusore in vetro temperato, cornice esterna in acciaio inox. Supporta un carico statico massimo di 2000Kg e il passaggio di una autovettura con una velocità massima di 25 km/h. Controcassa di posa in opera in materiale termoplastico di colore nero inclusa.

RU Встраиваемое в потолок или в стену световое пятно для внешнего/внутреннего освещения. Тело из алюминия, литого под давлением, диффузор из закаленного стекла. Наружная рама из нержавеющей стали. Поддерживает статическую нагрузку не более 2000 кг и можно проезжать на машине с максимальной скоростью 25 км/ч. Оснащено термопластичным каркасом чёрного цвета.

HU Padlóba vagy falba beépítendő szpot, bel- vagy kültéri használatra.
Nyomás alatt öntött alumíniumtest, temperált üveg diszperzórral, inox kerettel. Állóképessége leg több 2000K, autóval legfeljebb 25k/h-s sebességgel lehet rajta áthaladni. Hőre ellenálló műanyag burkolata fekete színű.

BG Спот за вграждане в под или стена, външно или вътрешно.
Алуминево тяло, отливо под налягане, с разпръсквач от темперирано стъкло, външна рамка от неръждаема стомана. Поддържа максималното статично натоварване от 2000 Кг и може да пътува с автомобил с максимална скорост от 25 км/ч. Черниата термoplastична кутия включени.



9237

GX53, 1 x max 9W



Ø114 mm

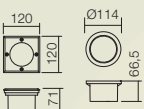

9386

GU10, 1 x max. 28W



Ø101 mm

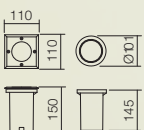



9236

GX53, 1 x max 9W



IP67



Ø114 mm



9385

GU10, 1 x max. 28W



IP67



Ø101 mm



- RO Aplică pentru exterior, corp din policarbonat opal cu parte frontală din inox.
- EN Outdoor wall lamp, opal polycarbonate body with steel front part.
- IT Applique da esterni, corpo in policarbonato bianco opale con frontale in acciaio inox.
- RU Бра для внешнего освещения, тело из поликарбоната с передней частью из нержавеющей стали.
- HU Kültéri falilámpa, polikarbonát test, előlap inoxból.
- BG Външна лампа за стена, тяло от поликарбонат с предна част от неръждаема стомана.



9356

E27, 1 x max. 15W

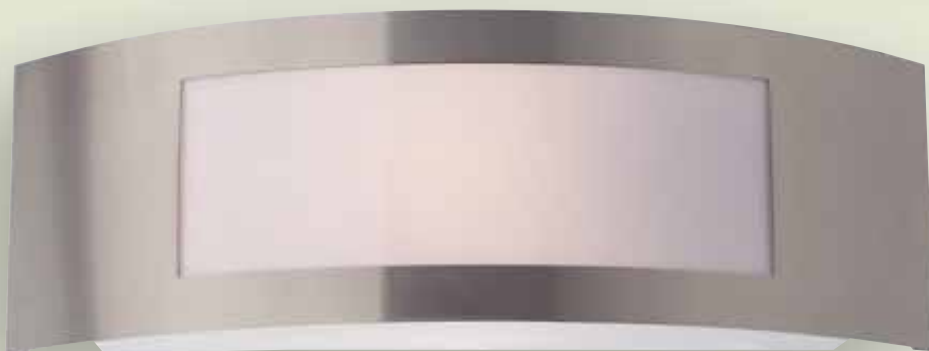
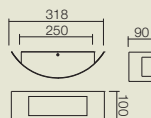

9357

E27, 1 x max. 15W

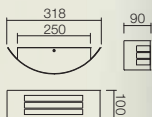

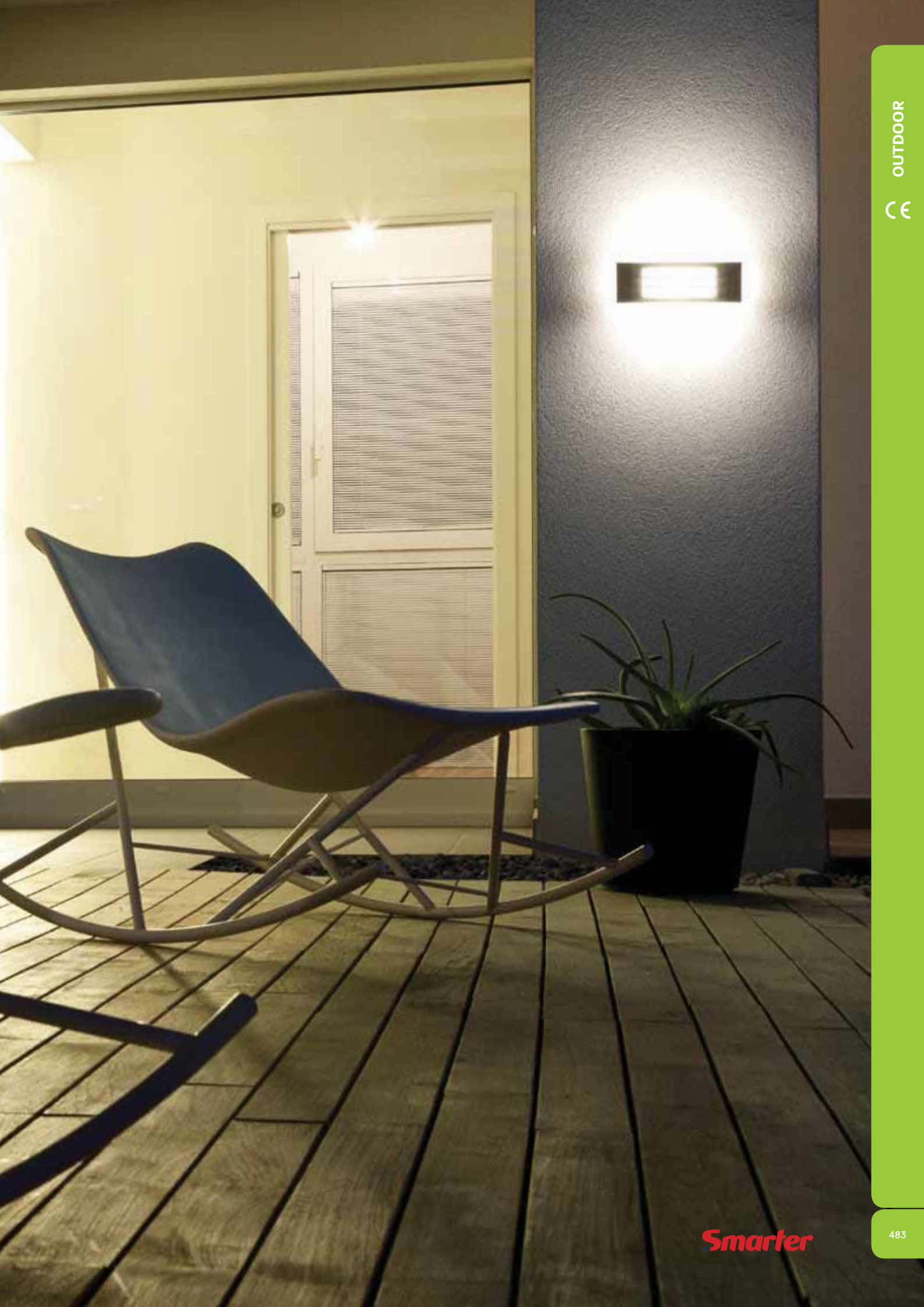

Colonna

RO Corpuri de iluminat pentru exterior, din inox cu dispersor din policarbonat alb opal.

EN Outdoor illuminating bodies, made out of steel with opal white polycarbonate diffuser.

IT Apparecchi d'illuminazione per esterni, corpo in acciaio inox con diffusore in policarbonato bianco opale.

RU Осветительные тела для внешнего освещения, из нержавеющей стали, диффузор из поликарбоната белого цвета опала.

HU Kültéri inox világítótestek, fehér opálos polikarbonát diszperzórral.

BG Външни осветителни тела, от неръждаема стомана с разпръсквач от бяло-опален поликарбонат.



9010

E27, 1 x max. 28W



IP44

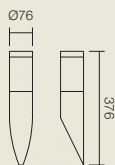

9050

E27, 1 x max. 28W



IP44

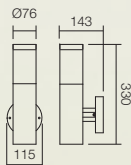

9847

E27, 1 x max. 28W



IP44

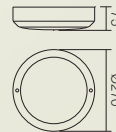



9021

E27, 1 x max. 28W



IP44



9013

E27, 1 x max. 28W



IP44



9017

E27, 1 x max. 28W



IP44

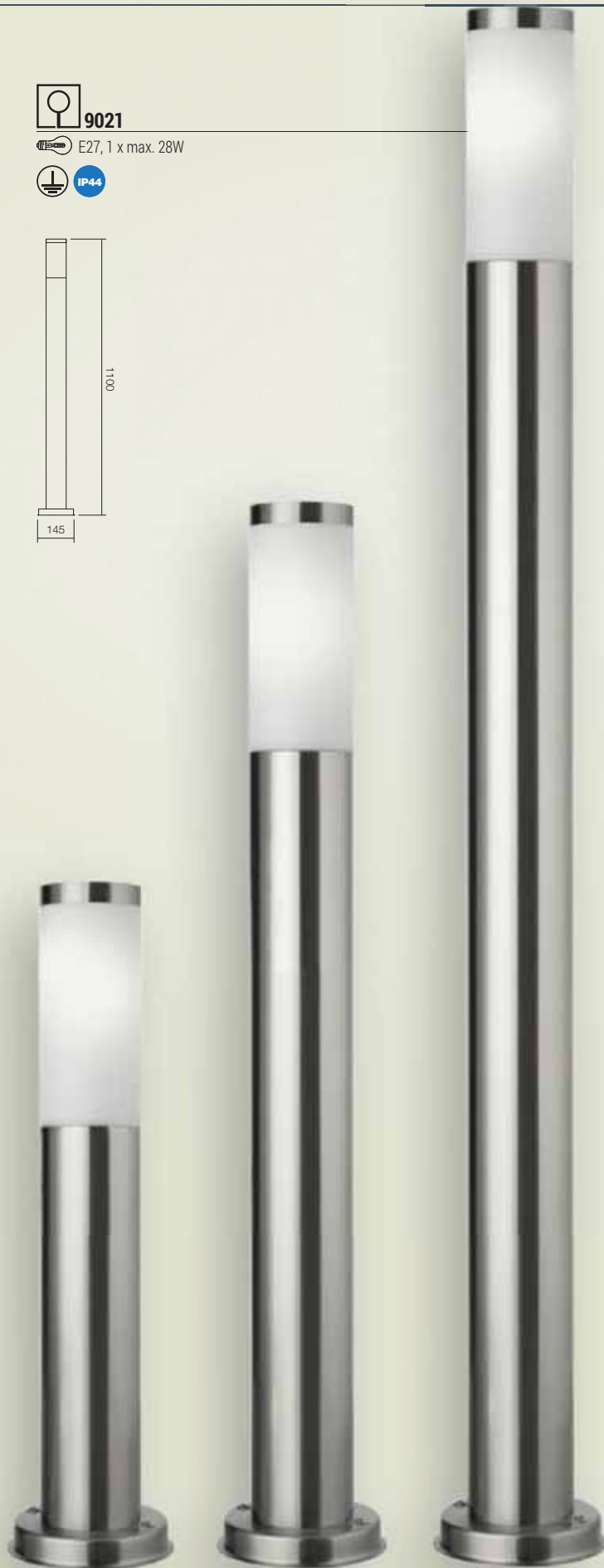

RO Serie de corpuri de iluminat pentru exterior din inox cu dispersor din policarbonat opal.

EN Outdoor series of illuminating bodies with opal polycarbonate diffuser.

IT Serie di lampade per esterni, corpo in acciaio inox con diffusore in policarbonato opalino.

RU Серия осветительных ламп для внешнего освещения из нержавеющей стали, диффузор из поликарбоната цвета опала.

HU Kültéri lámpasorozat, inox test, opálos polikarbonát diszperzórral.

BG Серия външни осветителни тела от неръждаема стомана, с разпръсквач от опален поликарбонат.



9012

E27, 1 x max. 42W

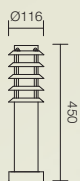

9016

E27, 1 x max. 42W



9020

E27, 1 x max. 42W

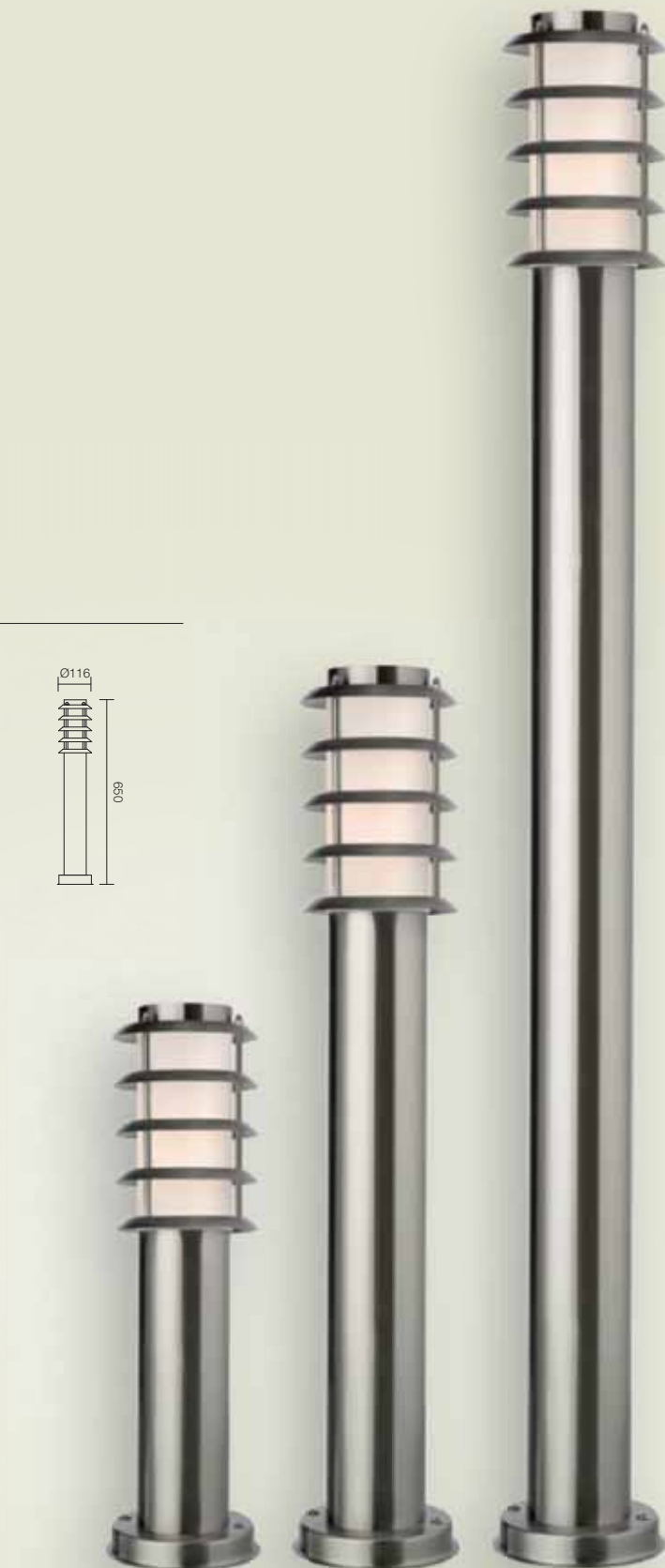



9051

E27, 1 x max. 42W

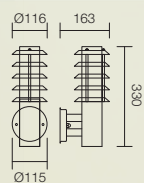

9011

E27, 1 x max. 42W

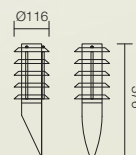

RO Serie de lămpi pentru exterior, corp din aluminiu turnat sub presiune vopsit în câmp electrostatic maron învechit, dispersoare din sticlă decorativă tip "Waterglass".

EN Outdoor lamps, die cast aluminum body antique brown finished, glass diffusers type "Waterglass".

IT Serie di lampade per esterni, corpo in pressofusione di alluminio finitura marrone anticato, diffusori in vetro "Waterglass".

RU Серия светильников для наружного освещения, алюминиевый корпус, литый под давлением, окрашенный в электростатическом поле, античного коричневого цвета, диффузоры из декоративного стекла типа "Waterglass".

HU Kültéri lámpák sorozata, nyomás alatt öntött alumínium test, elektrosztatikus mezőben régies barnára festve, „Waterglass” típusú díszítő üveg diszperzörök.

BG Серия екстериорни лампи, тяло от алуминий, лят под налягане, боядисано в электростатично поле, стар кафяв, разсейватели от декоративно стъкло, тип „Waterglass”.



9487

E27, 1 x max. 42W



IP44





9486



E27, 1 x max. 42W



IP44



OUTDOOR





9488

E27, 1 x max. 42W

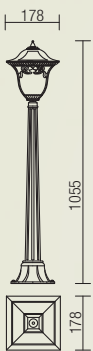

9489

E27, 1 x max. 42W



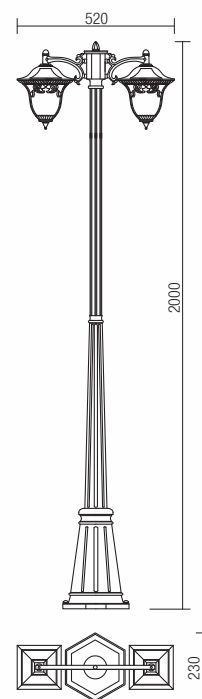

 **9490**

 E27, 2 x max. 42W

 IP44

RO Serie de lămpi pentru exterior, corp din aluminiu turnat sub presiune vopsit în câmp electrostatic maron învechit cu patină cupru, dispersor din sticlă transparentă.

EN Outdoor lamps, die cast aluminum body antique brown finished, transparent glass diffuser.

IT Serie di lampade per esterni, corpo in pressofusione di alluminio finitura marrone antico patinato rame, diffusori in vetro trasparente.

RU Серия светильников для наружного освещения, алюминиевый корпус, литый под давлением, окрашенный в электростатическом поле, античного коричневого цвета с медной патиной, диффузор из прозрачного стекла.

HU Kültéri lámpák sorozata, nyomás alatt öntött alumínium test, elektrosztatikus mezőben régies barnára festve, réz fényezéssel, áttetsző üveg disperzór.

BG Серия екстериорни лампи, тяло от алуминий, лят под налягане, боядисано в електростатично поле, стар кафяв с медна патина, разсейвател от прозрачно стъкло.



9483

E27, 1 x max. 42W



IP44

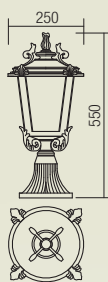



9485

E27, 1 x max. 42W



IP44

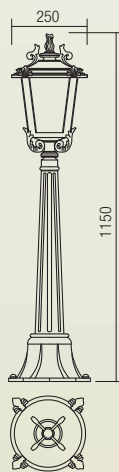
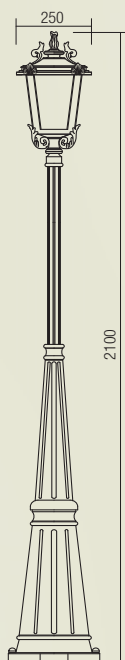

9484

E27, 1 x max. 42W



IP44





9482

E27, 1 x max. 42W

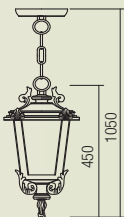



9481

 E27, 1 x max. 42W

IP44

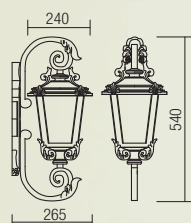

RO Serie de lămpi pentru exterior, corp din aluminiu turnat sub presiune vopsit în câmp electrostatic negru mat, dispersor din sticlă.

EN Series of outdoor fixtures, made out of die cast aluminum matt black painted, glass diffuser.

IT Serie di lampade per esterni, corpo in pressofusione di alluminio verniciato nero opaco, diffusore in vetro.

RU Серия осветительных тел для внешнего освещения, тело из алюминия, литого под давлением и окрашенного в матовый чёрный цвет, стеклянный диффузор.

HU Kültéri lámpasorozat, nyomás alatt öntött alumínium lámpatest, matt fekete festés, üvegből készült diszperzór.

BG Серия външни осветителни тела, от алуминий, отливан под налягане, боядисан в матово черно, медна патина, стъклен разпръсквач.



E27, 1 x max. 42W

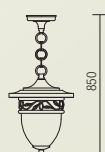



9398

E27, 1 x max. 42W

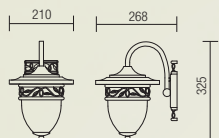

9400

E27, 1 x max. 42W

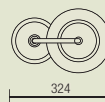
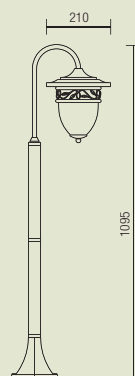

Smarter

RO Serie de corpuri de iluminat pentru exterior, corp din aluminiu turnat sub presiune finisaj rugină, dispersor sticlă.

EN Outdoor series of lamps, die cast aluminum rust patina, glass diffuser.

IT Serie di lampade per esterni, corpo in pressofusione di alluminio finitura ruggine, diffusore in vetro.

RU Серия осветительных тел для внешнего освещения, тело из алюминия, литого под давлением, отделочный слой ржавого цвета, стеклянный диффузор.

HU Kültéri világítótestek sorozata, nyomás alatt öntött alumíniumtest, rozsdás fényezéssel, üveg diszperzórral.

BG Серия външни осветителни тела, алуминево тяло, отливано под налягане, покритие ръжда, стъклен разпръсквач.



9263

E27, 1 x max. 42W



IP23





9262



E27, 1 x max. 42W



IP23

155



0801



155



528



9264





E27, 1 x max. 42W

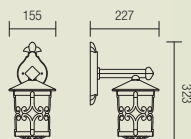

IP23



 **9260**

 E27, 1 x max. 42W

 **IP23**

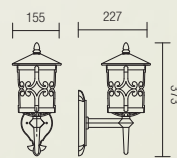

 **9259**

 E27, 1 x max. 42W

 **IP23**

**9261**

E27, 1 x max. 42W



IP23



155

250

Kaprun

RO Serie de lămpi pentru exterior, corp din aluminiu turnat sub presiune finisaj negru cu patină cupru, dispersor din sticlă.

EN Outdoor series of lamps, die cast aluminum body, black finish with copper patina, glass diffuser.

IT Serie di lampade per esterni, corpo in pressofusione di alluminio finitura nero patinato rame, diffusore in vetro.

RU Серия ламп для внешнего освещения, тело из алюминия, литого под давлением, отделочный слой чёрного цвета с серебряной патиной, стеклянный диффузор.

HU Kültéri lámpasorozat, nyomás alatt öntött alumínium test, fekete-rezes fényezéssel, üveg diszperzórral.

BG Серия външни лампи, алуминево тяло, отливано под налягане, на черно покритие с медна патина, покривка от медно алуминий, стъклен разпръсквач.



9226



E27, 1 x max. 42W



IP23

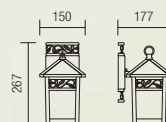



9229



E27, 1 x max. 42W



IP23





9228

E27, 1 x max. 42W



IP23



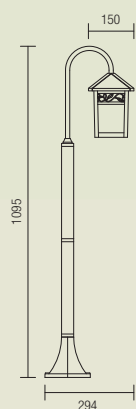

9227

E27, 1 x max. 42W



IP23

Bari

RO Serie de lămpi pentru exterior, corp din aluminiu turnat sub presiune finisaj negru cu patină cupru, dispersor din policarbonat.

EN Series of outdoor wall lamps, die-cast aluminium body black finish with copper patina, polycarbonate diffuser.

IT Serie di lampade per esterni, corpo in pressofusione di alluminio finitura nero patinato rame, diffusore in policarbonato.

RU Серия ламп для внешнего освещения, тело из алюминия, литого под давлением, отделочный слой чёрного цвета с медной патиной, диффузор из поликарбоната.

HU Kültéri lámpasorozat, nyomás alatt öntött alumínium lámpatest fekete-réz patinás fényezés, polikarbonát diszperzór.

BG Серия външни лампи, алуминево тяло, отливо под налягане, черно покритие с медна патина, разпръсквач от поликарбонат.



9841

E27, 1 x max. 42W



IP44



0200

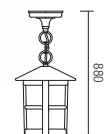

0380



9838

E27, 1 x max. 42W



IP23

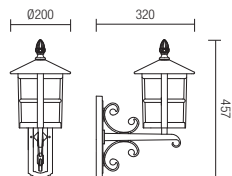

9839

E27, 1 x max. 42W



IP44

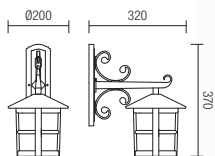





9842

E27, 1 x max. 42W



IP23



9840

E27, 1 x max. 42W



IP23



Bristol

- RO Serie de corpuri de iluminat pentru exterior, corp din aluminiu turnat sub presiune, finisat maro învechit, dispersor din policarbonat opal.
- EN Series of outdoor light fittings, die cast aluminium body, antique brown finish, diffuser in opal polycarbonate.
- IT Serie di lampade per esterni, corpo in pressofusione di alluminio finitura marrone anticato, diffusore in policarbonato opalino.
- RU Серия светильников для наружного освещения, алюминиевый корпус, литый под давлением, отделочный слой античного коричневого цвета с золотой патиной, диффузор из опалового поликарбоната.
- HU Kültéri világítótestek sorozata, nyomás alatt öntött alumínium test, régies barna kivitelezéssel, opálos polikarbonát diszperzór.
- BG Серия екстериорни осветителни тела, тяло от алуминий, лят под налягане, антично кафяво покритие, разсейвател от поликарбонат опал.



9958

E27, 1 x max. 42W

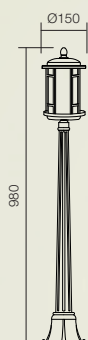



OUTDOOR
CE



9957

E27, 3 x max. 42W



IP23

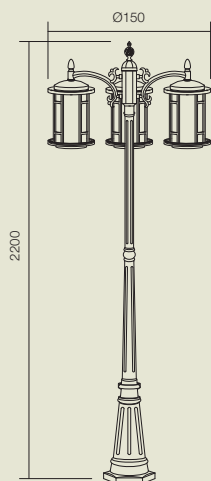



Smarter

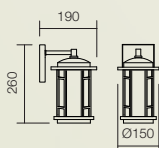

9955

 E27, 1 x max. 42W



**9956** E27, 1 x max. 42W

IP23



Burgos

- RO Colecție de lămpi pentru exterior, corp din aluminiu turnat sub presiune finisaj rugină, dispersor din sticlă.
- EN Outdoor lamp collection, die cast aluminum body rust patina, glass diffuser.
- IT Collezione di lampade per esterni, corpo in pressofusione di alluminio finitura ruggine, diffusore in vetro.
- RU Коллекция ламп для внешнего освещения, тело из алюминия, литого под давлением, отделочный слой ржавого цвета, стеклянный диффузор.
- HU Kültéri lámpa-kollekció, nyomás alatt öntött alumínium test, rozsdás-fényezéses, üveg diszperzórral.
- BG Колекция външни лампи, алуминево тяло, отливано под налягане, покритие ръжда, стъклен разпръсквач.



 **9799**

 E27, 1 x max. 42W

 IP23

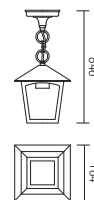



 **9798**

 E27, 1 x max. 42W

 IP23

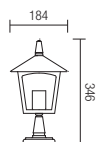

 **9835**

 E27, 1 x max. 42W

 IP23





9796



E27, 1 x max. 42W



IP23

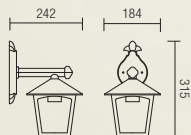

9795



E27, 1 x max. 42W



IP23

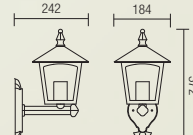



9797

E27, 1 x max. 42W



IP23

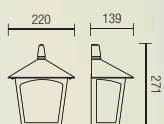



Bremen

- RO Serie de lămpi pentru exterior, corp din aluminiu turnat sub presiune, finisaj negru cu patină aurie, dispersoare din sticlă ornamentală cu efect bule de aer.
- EN Series of outdoor light fittings, body in die cast aluminium, black with gold patina finish, diffusers in ornamental glass with bubble model.
- IT Serie di lampade per esterni, corpo in pressofusione di alluminio finitura nero patinato oro, diffusori in vetro effetto bolle.
- RU Серия светильников для наружного освещения, алюминиевый корпус, литый под давлением, отделочный слой чёрного цвета с золотой патиной, декоративные стеклянные диффузоры с пузырьковым эффектом.
- HU Kültéri lámpasorozat, nyomás alatt öntött alumínium test, aranyozott patinával, fekete kivitelezéssel, díszítő üveg diszperzór légbuborék effektussal.
- BG Серия екстериорни лампи, тяло от алуминий, лят под напрежение, черно покритие със златиста патина, разсейватели от стъкло, украсено с ефект въдушни мехурчета.







 **9954**

 E27, 3 x max. 42W

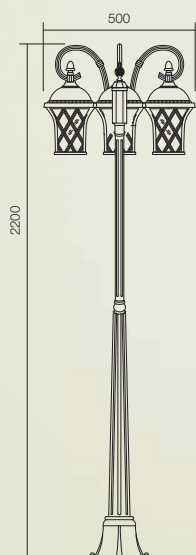
 **IP23**



 **9961**

 E27, 1 x max. 42W

 **IP23**

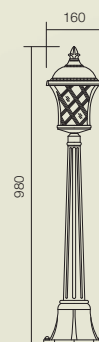

.....

Bremen



9952

E27, 1 x max. 42W





9951

E27, 1 x max. 42W



IP23

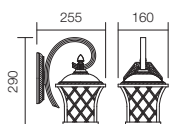

9953

E27, 1 x max. 42W



IP23

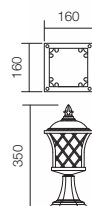

Sevilla

RO Serie de lămpi pentru exterior, corp din aluminiu turnat sub presiune finisat negru antic cu patină aur, dispersoare din sticlă fațetată transparentă.

EN Outdoor lamps, die cast aluminum body antique black finish with gold patina, trimmed transparent glass diffusers.

IT Lampade da esterni, corpo in pressofusione di alluminio finitura nero patinato oro, diffusori in vetro molato trasparente.

RU Серия светильников для наружного освещения, алюминиевый корпус, литый под давлением, отделочный слой античного чёрного цвета с золотой патиной, диффузоры из прозрачного граненого стекла.

HU Kültéri lámpák sorozata, nyomás alatt öntött alumínium test, antik festés aranyozott fénnel, áttetsző csiszolt üveg diszperzórok.

BG Серия екстериорни лампи, тяло от алуминий, лят под налягане, покритие в антично черно със златна патина, разсейватели от прозрачно фасетирано стъкло.

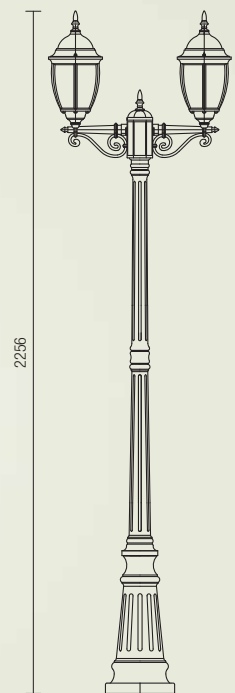

9609

E27, 2 x max. 42W



IP44



9608

 E27, 1 x max. 42W



IP44



9606

 E27, 1 x max. 42W



IP44

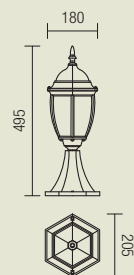



9605



E27, 1 x max. 42W



IP44

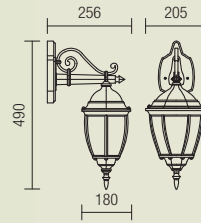

9604



E27, 1 x max. 42W



IP44

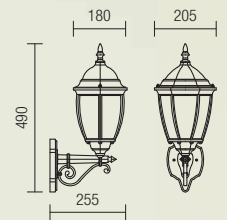



9607

E27, 1 x max. 42W



IP44



RO Colecție de lămpi pentru exterior, corp din aluminiu turnat sub presiune finisat negru cu patină argintie, dispersor din mozaic de sticlă lipit cu plumb, realizat manual.

EN Outdoor lamp collection, die cast aluminum black finish with silver patina, plumbed glass mosaic diffuser, handmade.

IT Collezione di lampade per esterni, corpo in pressofusione di alluminio finitura nero patinato argento, diffusore in vetro mosaico legato a piombo, realizzato a mano.

RU Коллекция ламп для внешнего освещения, из алюминия, литого под давлением, отделочный слой чёрного цвета с серебряной патиной, диффузор из стеклянной мозаики, припаянной свинцом, ручная работа.

HU Kültéri lámpa-kollekció, nyomás alatt öntött alumínium-test, ezüstös - fekete fényezés, ólommal ragasztott, kézzel készített üveg-mozaikból készült diszperzórral.

BG Колекция външни лампи, алуминево тяло, отливано под налягане, черно покритие със сребърна патина, разпръсквач от стъклена мозайка, залепена с олово, ръчно извършен.

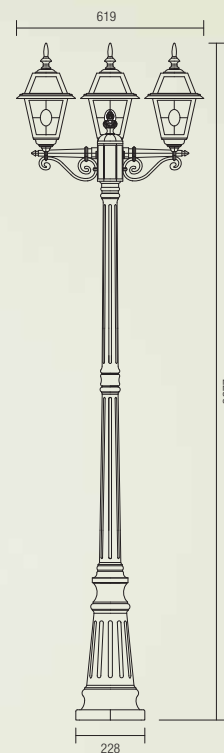

9233

E27, 3 x max. 70W



IP44





 **9234**

 E27, 1 x max. 70W

 IP44



 **9232**

 E27, 1 x max. 70W

 IP44



9235



E27, 1 x max. 70W



IP44





9230



E27, 1 x max. 70W



IP44

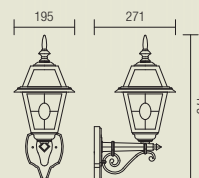
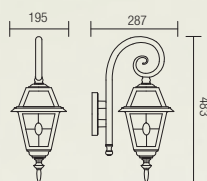

9231



E27, 1 x max. 70W



IP44

Alicante

RO Serie de lămpi pentru exterior, corp din aluminiu turnat sub presiune finisaj negru cu patină argintie, dispersor sticlă.

EN Outdoor series of lamps, die-cast aluminium body black finish with silver patina, glass diffuser.

IT Serie di lampade per esterni, corpo in pressofusione di alluminio finitura nero patinato argento, diffusore in vetro.

RU Серия ламп для внешнего освещения, алюминиевое тело, литое под давлением, отделочный слой чёрного цвета с серебряной патиной, стеклянный диффузор.

HU Kültéri lámpasorozat, nyomás alatt öntött alumínium lámpatest, fekete-ezüstös fényezés, üvegből készült diszperzór.

BG Серия външни лампи, алуминево тяло, отливо под налягане, черно покритие, ръжда патина, стъклен разпръсквач.



9802

E27, 1 x max. 42W



 **9800**

 E27, 1 x max. 42W

 **IP44**

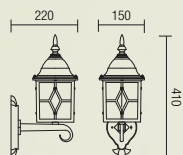

 **9803**

 E27, 1 x max. 42W

 **IP23**

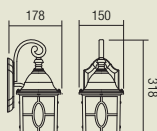



9834

E27, 1 x max. 42W



IP44

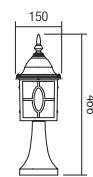

9801

E27, 1 x max. 42W



IP44

Avignon

RO Serie de corpuri de iluminat pentru exterior, corp din aluminiu turnat sub presiune, vopsit în câmp electrostatic, finisat maro învechit, dispersoare din sticlă ornamentală cu efect bule de aer.

EN Series of outdoor light fittings, body in aluminium die cast, painted in electrostatic field, antique brown finish, diffusers in ornamental glass with bubble model.

IT Serie di lampade per esterni, corpo in pressofusione di alluminio finitura marrone anticato, diffusore in vetro effetto bolle.

RU Серия светильников для наружного освещения, алюминиевый корпус, литый под давлением, окрашенный в электростатическом поле, отделочный слой античного коричневого цвета, декоративные стеклянные диффузоры с пузырьковым эффектом.

HU Kültéri világítótestek sorozata, nyomás alatt öntött alumínium test, elektrosztatikus mezőben festve, régies barna kivitelezéssel, díszítő üveg diszperzór légbuborék effektussal.

BG Серия екстериорни осветителни тела, тяло от алуминий, лят под налягане, боядисано в электростатично поле, с антично кафяво покритие, разсейватели от стъкло, украсено с ефект въздушни мехурчета.



9959

E27, 1 x max. 42W



IP23





9960



E27, 1 x max. 42W



IP23

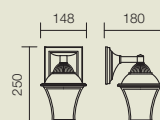

London

RO Serie de lămpi pentru exterior din aluminiu turnat sub presiune, cu dispersoare din sticlă transparentă. Variante de culori și finisaje disponibile: negru, negru cu patina cupru și negru cu patină rugină.

EN Outdoor series of lamps made out of die cast aluminum, with transparent glass diffusers. Variants of colours and available finishes: black, black with copper patina and black with rust patina.

IT Serie di lampade per esterni, corpo in pressofusione di alluminio con diffusori in vetro trasparente. Varianti colore e finiture disponibili: nero, nero patinato rame e nero patinato ruggine.

RU Серия ламп для внешнего освещения из алюминия, литого под давлением, диффузоры из прозрачного стекла. Доступные варианты цвета и отделки: чёрный, чёрный с патиной медной, чёрный с ржавой патиной.

HU Nyomás alatt öntött alumínium lámpasorozat, kültéri használatra, áttetsző üveg diszperzórral. Kapható színek és fényezések: fekete, fekete-rezes, fekete-rozsdával.

BG Серия външни лампи от алуминий, отливани под налягане, с разпръсквач от прозрачно стъкло. Варианти на цветовете и налични покрития: черен, черен с медна патина, черен с ръжда патина.



● Black



● Rust



● Copper



● 6105N Black

● 6105R Rust

● 6105C Copper

⚡ E27, 1 x max. 42W

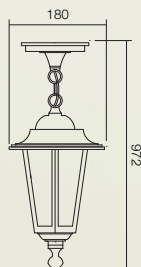



- 6102N Black
- 6102R Rust
- 6102C Copper

E27, 1 x max. 42W

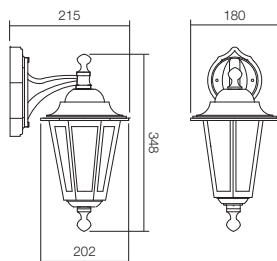

- 6101N Black
- 6101R Rust
- 6101C Copper

E27, 1 x max. 42W

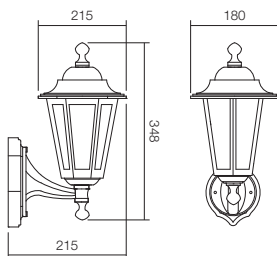



● 6110N Black

● 6110R Rust

● 6110C Copper

E27, 1 x max. 42W

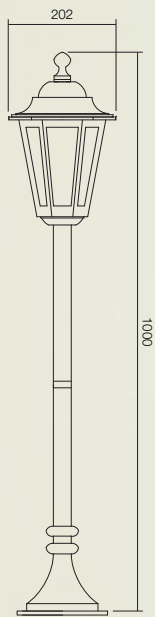

Art 6110N

Art 6110R

Art 6110C



- 6104N Black
- 6104R Rust
- 6104C Copper

 E27, 1 x max. 42W



IP33

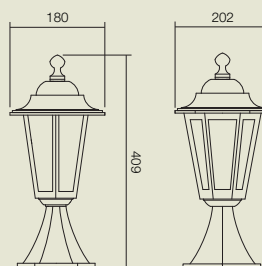

Landau

RO Serie de lămpi pentru exterior, structură din fier forjat cu elemente din aluminiu turnat, finisaj maro antic cu patină aurie, dispersor din sticlă cu efect bule de aer.

EN Series of outdoor lamps, wrought iron structure with die cast aluminium, antique brown finish with gold patina, glass diffusers with bubble effect

IT Serie di lampade per esterni, struttura in ferro forgiato con elementi in pressofusione di alluminio finitura marrone anticato patinato oro, diffusore in vetro effetto bolle.

RU Серия светильников для наружного освещения, структура из кованого железа с элементами из литого алюминия, отделка коричневого античного цвета с украшениями с золотой патиной, стеклянный диффузор с эффектом воздушных пузырьков.

HU Lámpasorozat kültéri használatra, kovácsoltvas szerkezet, öntött alumínium elemekkel, antik barna fényezés, arany patina díszítéssel, légbuborék hatású üveg diszperzörök.

BG Серия екстериорни лампи, структура от ковано желязо с елементи от лят алуминий, антично кафяво покритие със златиста патина, разсейвател с ефект мехурчета.

 9947

 E27, 1 x max. 42W

 IP23

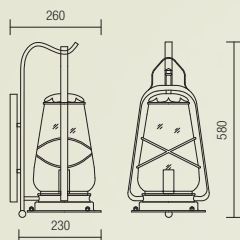



9949



E27, 1 x max. 42W



IP23

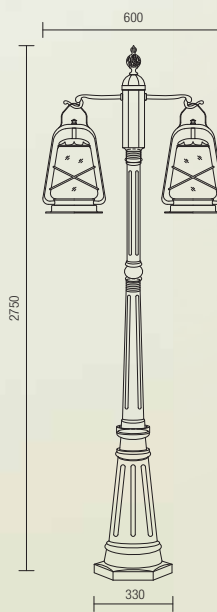
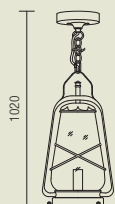

9950



E27, 2 x max. 42W



IP23





General index

<u>01-095</u>	<u>376</u>	<u>01-538</u>	<u>60</u>	<u>01-658</u>	<u>81</u>	<u>01-780</u>	<u>96</u>
<u>01-096</u>	<u>376</u>	<u>01-539</u>	<u>60</u>	<u>01-659</u>	<u>37</u>	<u>01-781</u>	<u>93</u>
<u>01-097</u>	<u>377</u>	<u>01-540</u>	<u>61</u>	<u>01-660</u>	<u>37</u>	<u>01-782</u>	<u>70</u>
<u>01-098</u>	<u>377</u>	<u>01-541</u>	<u>61</u>	<u>01-661</u>	<u>30</u>	<u>01-783</u>	<u>71</u>
<u>01-099</u>	<u>377</u>	<u>01-542</u>	<u>369</u>	<u>01-662</u>	<u>30</u>	<u>01-784</u>	<u>94</u>
<u>01-235</u>	<u>379</u>	<u>01-543</u>	<u>369</u>	<u>01-663</u>	<u>34</u>	<u>01-785</u>	<u>99</u>
<u>01-236</u>	<u>379</u>	<u>01-544</u>	<u>369</u>	<u>01-664</u>	<u>26</u>	<u>01-787</u>	<u>86</u>
<u>01-237</u>	<u>379</u>	<u>01-560</u>	<u>110</u>	<u>01-665</u>	<u>32</u>	<u>01-788</u>	<u>86</u>
<u>01-239</u>	<u>368</u>	<u>01-580</u>	<u>202</u>	<u>01-666</u>	<u>40</u>	<u>01-845</u>	<u>104</u>
<u>01-245</u>	<u>378</u>	<u>01-581</u>	<u>202</u>	<u>01-667</u>	<u>29</u>	<u>01-846</u>	<u>104</u>
<u>01-398</u>	<u>368</u>	<u>01-585</u>	<u>380</u>	<u>01-668</u>	<u>29</u>	<u>01-847</u>	<u>104</u>
<u>01-399</u>	<u>368</u>	<u>01-586</u>	<u>381</u>	<u>01-673</u>	<u>57</u>	<u>01-848</u>	<u>104</u>
<u>01-400</u>	<u>378</u>	<u>01-587</u>	<u>381</u>	<u>01-674</u>	<u>56</u>	<u>01-849</u>	<u>104</u>
<u>01-401</u>	<u>379</u>	<u>01-610</u>	<u>39</u>	<u>01-675</u>	<u>57</u>	<u>01-850</u>	<u>107</u>
<u>01-434</u>	<u>110</u>	<u>01-627</u>	<u>77</u>	<u>01-682</u>	<u>42</u>	<u>01-851</u>	<u>107</u>
<u>01-437</u>	<u>110</u>	<u>01-630</u>	<u>52</u>	<u>01-683</u>	<u>42</u>	<u>01-852</u>	<u>107</u>
<u>01-474</u>	<u>72</u>	<u>01-631</u>	<u>54</u>	<u>01-684</u>	<u>43</u>	<u>01-853</u>	<u>107</u>
<u>01-475</u>	<u>73</u>	<u>01-632</u>	<u>55</u>	<u>01-685</u>	<u>44</u>	<u>01-854</u>	<u>108</u>
<u>01-476</u>	<u>73</u>	<u>01-633</u>	<u>52</u>	<u>01-686</u>	<u>43</u>	<u>01-855</u>	<u>108</u>
<u>01-477</u>	<u>75</u>	<u>01-634</u>	<u>53</u>	<u>01-687</u>	<u>45</u>	<u>01-856</u>	<u>108</u>
<u>01-478</u>	<u>74</u>	<u>01-635</u>	<u>52</u>	<u>01-694</u>	<u>374</u>	<u>01-857</u>	<u>108</u>
<u>01-479</u>	<u>76</u>	<u>01-636</u>	<u>54</u>	<u>01-695</u>	<u>374</u>	<u>01-858</u>	<u>108</u>
<u>01-480</u>	<u>72</u>	<u>01-637</u>	<u>55</u>	<u>01-696</u>	<u>374</u>	<u>01-859</u>	<u>103</u>
<u>01-481</u>	<u>77</u>	<u>01-638</u>	<u>52</u>	<u>01-697</u>	<u>370</u>	<u>01-860</u>	<u>103</u>
<u>01-533</u>	<u>64</u>	<u>01-639</u>	<u>53</u>	<u>01-698</u>	<u>371</u>	<u>01-865</u>	<u>62</u>
<u>01-534</u>	<u>64</u>	<u>01-654</u>	<u>85</u>	<u>01-699</u>	<u>371</u>	<u>01-866</u>	<u>63</u>
<u>01-535</u>	<u>64</u>	<u>01-655</u>	<u>85</u>	<u>01-700</u>	<u>367</u>	<u>01-867</u>	<u>63</u>
<u>01-536</u>	<u>65</u>	<u>01-656</u>	<u>84</u>	<u>01-701</u>	<u>366</u>	<u>01-868</u>	<u>69</u>
<u>01-537</u>	<u>60</u>	<u>01-657</u>	<u>80</u>	<u>01-779</u>	<u>91</u>	<u>01-869</u>	<u>69</u>

01-870	69	02-114	195	02-589	182	02-725	181
01-871	68	02-295	185	02-617	130	02-726	180
01-872	78	02-296	185	02-618	130	02-727	179
01-873	79	02-297	184	02-619	131	02-774	174
01-874	79	02-298	187	02-620	133	02-775	174
01-875	22	02-299	187	02-621	131	02-776	175
01-876	23	02-300	186	02-622	132	02-777	175
01-877	23	02-301	168	02-623	133	02-779	176
01-880	48	02-302	168	02-624	122	02-780	176
01-881	48	02-303	167	02-625	122	02-781	177
01-882	49	02-304	166	02-626	123	02-782	156
01-883	49	02-305	167	02-642	124	02-783	157
01-884	46	02-306	169	02-643	125	02-784	157
01-885	47	02-307	169	02-644	160	02-785	158
01-886	51	02-567	150	02-645	160	02-786	159
01-887	58	02-568	151	02-649	164	02-793	82
01-888	58	02-572	188	02-650	164	02-794	82
01-889	58	02-573	189	02-651	165	02-795	83
01-900	24	02-574	191	02-652	165	02-796	118
01-901	25	02-575	189	02-653	142	02-797	119
01-902	24	02-576	190	02-654	143	02-798	120
02-079	196	02-577	188	02-655	143	02-799	121
02-080	197	02-578	192	02-709	148	02-830	170
02-081	194	02-579	193	02-710	148	02-831	170
02-082	194	02-580	193	02-711	146	02-832	171
02-083	197	02-581	192	02-712	147	02-833	172
02-084	195	02-586	182	02-713	149	02-834	173
02-085	196	02-587	183	02-714	149	02-835	115
02-086	197	02-588	183	02-724	178	02-836	116



General index

<u>02-837</u>	117	<u>04-002</u>	318	<u>04-318</u>	334	<u>04-347</u>	315
<u>02-838</u>	115	<u>04-003</u>	318	<u>04-319</u>	335	<u>04-350</u>	350
<u>02-839</u>	152	<u>04-004</u>	319	<u>04-320</u>	335	<u>04-351</u>	356
<u>02-840</u>	152	<u>04-005</u>	319	<u>04-321</u>	316	<u>04-353</u>	358
<u>02-841</u>	153	<u>04-205</u>	350	<u>04-322</u>	316	<u>04-354</u>	359
<u>02-842</u>	154	<u>04-206</u>	352	<u>04-323</u>	317	<u>04-355</u>	372
<u>02-843</u>	155	<u>04-207</u>	353	<u>04-324</u>	317	<u>04-356</u>	373
<u>02-844</u>	204	<u>04-208</u>	353	<u>04-325</u>	307	<u>04-357</u>	373
<u>02-845</u>	204	<u>04-215</u>	357	<u>04-326</u>	306	<u>04-358</u>	361
<u>02-846</u>	137	<u>04-216</u>	355	<u>04-327</u>	306	<u>04-359</u>	360
<u>02-847</u>	137	<u>04-217</u>	354	<u>04-328</u>	307	<u>04-360</u>	363
<u>02-848</u>	136	<u>04-218</u>	355	<u>04-329</u>	300	<u>04-361</u>	362
<u>02-849</u>	145	<u>04-263</u>	326	<u>04-330</u>	301	<u>04-362</u>	328
<u>02-850</u>	145	<u>04-264</u>	326	<u>04-331</u>	300	<u>04-363</u>	328
<u>02-851</u>	144	<u>04-265</u>	327	<u>04-332</u>	301	<u>04-364</u>	329
<u>02-852</u>	144	<u>04-266</u>	327	<u>04-333</u>	340	<u>04-365</u>	329
<u>02-853</u>	139	<u>04-305</u>	338	<u>04-334</u>	341	<u>04-366</u>	330
<u>02-854</u>	139	<u>04-306</u>	338	<u>04-335</u>	341	<u>04-367</u>	330
<u>02-855</u>	141	<u>04-307</u>	339	<u>04-336</u>	312	<u>04-368</u>	331
<u>02-856</u>	141	<u>04-308</u>	339	<u>04-337</u>	312	<u>04-369</u>	331
<u>02-857</u>	140	<u>04-309</u>	336	<u>04-338</u>	313	<u>04-370</u>	332
<u>02-858</u>	138	<u>04-310</u>	336	<u>04-339</u>	313	<u>04-371</u>	332
<u>02-906</u>	162	<u>04-311</u>	337	<u>04-340</u>	310	<u>04-372</u>	324
<u>02-907</u>	162	<u>04-312</u>	337	<u>04-341</u>	310	<u>04-373</u>	324
<u>02-908</u>	163	<u>04-313</u>	304	<u>04-342</u>	311	<u>04-374</u>	325
<u>02-909</u>	163	<u>04-314</u>	305	<u>04-343</u>	311	<u>04-375</u>	325
<u>02-910</u>	198	<u>04-315</u>	305	<u>04-344</u>	314	<u>04-376</u>	320
<u>02-911</u>	200	<u>04-316</u>	304	<u>04-345</u>	314	<u>04-377</u>	320
<u>04-001</u>	318	<u>04-317</u>	334	<u>04-346</u>	315	<u>04-378</u>	321

04-379	321	04-411	303	05-289	251	05-395	269
04-380	290	04-421	344	05-290	251	05-423	278
04-381	291	04-422	345	05-291	251	05-424	278
04-382	292	04-423	348	05-292	251	05-425	278
04-383	293	04-424	348	05-293	251	05-426	279
04-384	290	04-425	348	05-294	251	05-427	279
04-385	291	04-426	346	05-318	246	05-428	276
04-386	292	04-427	346	05-319	246	05-429	276
04-387	296	05-036	252	05-320	246	05-430	276
04-388	297	05-037	252	05-321	247	05-465	277
04-389	297	05-038	253	05-364	270	05-466	277
04-390	298	05-039	253	05-365	270	05-479	249
04-391	299	05-040	253	05-366	270	05-481	249
04-395	308	05-041	253	05-367	270	05-483	249
04-396	308	05-085	286	05-368	271	05-485	248
04-397	309	05-086	286	05-369	271	05-525	230
04-398	309	05-088	287	05-370	271	05-526	231
04-399	294	05-089	287	05-371	271	05-527	231
04-400	294	05-091	287	05-378	268	05-562	231
04-401	295	05-092	287	05-379	268	05-565	238
04-402	295	05-192	280	05-381	268	05-566	239
04-403	322	05-193	281	05-382	268	05-567	239
04-404	323	05-194	281	05-385	269	05-569	245
04-405	322	05-196	221	05-386	269	05-570	245
04-406	323	05-197	221	05-388	269	05-571	245
04-407	323	05-198	221	05-389	269	05-572	66
04-408	302	05-286	250	05-391	269	05-573	66
04-409	302	05-287	250	05-392	269	05-574	66
04-410	303	05-288	250	05-394	269	05-637	265



General index

05-638	267	05-736	218	05-766	256	05-796	255
05-639	265	05-737	218	05-767	256	05-798	254
05-640	267	05-738	218	05-768	257	05-797	255
05-641	265	05-739	224	05-769	257	05-799	260
05-642	267	05-740	225	05-770	257	05-800	261
05-643	264	05-741	225	05-771	257	05-801	261
05-644	266	05-742	209	05-772	214	05-802	223
05-667	242	05-743	208	05-773	215	05-803	223
05-668	243	05-744	209	05-774	215	05-804	223
05-669	243	05-745	210	05-775	228	05-805	222
05-670	243	05-746	211	05-776	228	05-811	212
05-677	269	05-747	211	05-777	229	05-812	212
05-678	269	05-748	234	05-778	229	05-813	212
05-680	269	05-749	235	05-779	229	06-001	129
05-681	269	05-750	235	05-780	229	06-002	129
05-696	237	05-751	235	05-781	226	06-003	128
05-697	237	05-752	282	05-782	226	06-004	127
05-698	236	05-753	282	05-783	227	06-005	127
05-705	240	05-754	282	05-784	227	06-006	126
05-706	240	05-755	283	05-785	227	06-007	135
05-707	240	05-756	284	05-786	227	06-008	134
05-727	217	05-757	285	05-787	263	06-009	135
05-728	217	05-758	285	05-788	263	06-031	100
05-729	216	05-759	274	05-789	263	06-032	88
05-730	217	05-760	272	05-790	262	06-033	88
05-731	217	05-761	273	05-791	259	06-034	88
05-732	216	05-762	273	05-792	259	1402A	467
05-733	232	05-763	274	05-793	259	1402N	467
05-734	233	05-764	275	05-794	258	1408A	467
05-735	233	05-765	275	05-795	255	1408N	467

1801A	465	6110R	538	9259	500	9400	497
1801N	465	9010	484	9260	500	9481	495
1801R	465	9011	487	9261	501	9482	494
1803A	464	9012	486	9262	499	9483	492
1803N	464	9013	485	9263	498	9484	493
1803R	464	9016	486	9264	499	9485	493
2201A	463	9017	485	9268	477	9486	489
2201N	463	9020	486	9269	477	9487	488
2401A	463	9021	485	9290	477	9488	490
2401N	463	9050	484	9291	477	9489	490
2403A	462	9051	487	9320	451	9490	491
2403N	462	9207	458	9321	451	9604	524
2404A	463	9208	457	9322	450	9605	524
2404N	463	9209	457	9323	450	9606	523
2601A	461	9210	459	9330	448	9607	525
2601N	461	9215	444	9352	448	9608	523
6101C	537	9216	445	9356	482	9609	522
6101N	537	9220	454	9357	482	9612	441
6101R	537	9226	502	9358	448	9613	440
6102C	537	9227	505	9359	448	9628	478
6102N	537	9228	504	9373	451	9629	478
6102R	537	9229	503	9374	451	9630	479
6104C	539	9230	529	9375	450	9631	479
6104N	539	9231	529	9376	450	9760	471
6104R	539	9232	527	9380	445	9761	471
6105C	536	9233	526	9385	481	9764	471
6105N	536	9234	527	9386	480	9765	471
6105R	536	9235	528	9397	443	9766	475
6110C	538	9236	481	9398	497	9767	475
6110N	538	9237	480	9399	496	9768	474



General index

9769	474	9818	459	9883	472	70015 CH	402
9770	471	9819	457	9947	540	70025 CH/WH	392
9771	471	9820	442	9949	541	70026 CH/BL	392
9774	471	9828	454	9950	541	70027 CP/CH	392
9775	471	9829	454	9951	521	70028	391
9776	475	9834	532	9952	520	70029	391
9777	475	9835	515	9953	521	70031 CH	417
9779	474	9838	507	9954	519	70047 WH	426
9780	474	9839	507	9955	512	70048 CH	426
9787	470	9840	509	9956	513	70049 NM	426
9788	470	9841	506	9957	511	70050 PB	426
9789	470	9842	509	9958	510	70051 GM	427
9790	470	9847	484	9959	534	70052 WH	428
9795	516	9866	469	9960	535	70053 CH	428
9796	516	9867	469	9961	519	70054 NM	429
9797	517	9868	468	70335 CH	414	70055 PB	429
9798	515	9869	468	70001 WH	407	70056 GM	429
9799	514	9870	472	70002 CH	407	70057 PC/CH	416
9800	531	9871	472	70003 PB	406	70058 CH	416
9801	533	9872	469	70004 GM/CH	407	70066 WH	430
9802	530	9873	469	70005 PG/S	406	70067 CH	430
9803	531	9874	472	70006 PS/G	407	70068 NM	431
9810	452	9875	472	70007 PC/CH	406	70069 PB	431
9811	452	9876	469	70008 WH	405	70070 GM	431
9812	453	9877	469	70009 CH	405	70081 NM	407
9813	453	9878	471	70010 PB	405	70082 NM	404
9814	447	9879	471	70011 GM/CH	404	70083 NM	402
9815	447	9880	468	70012 PG/S	405	70094 RAB	406
9816	458	9881	468	70013 PS/G	405	70095 RAB	404
9817	457	9882	472	70014 PC/CH	404	70096 CH/PC	419

70097 G/PS	419	70195 PB	418	70235 PC/CH	411	70317 AL	398
70098 S/PG	419	70196 AB	418	70236 GM/CH	411	70318 MWH	399
70099 G/GM	419	70197 RAB	418	70237 AB	407	70319 AL	399
70104	393	70202 SWH	434	70238 AB	405	70320 MWH	395
70106	393	70203 CH	434	70239 AB	427	70321 AL	395
70109 RAB	427	70204 SWH	435	70240 AB	428	70322 MWH	395
70110 RAB	428	70205 CH	435	70241 AB	430	70323 AL	395
70117 RAB	430	70206 MWH	402	70278 CH	400	70324 MWH	396
70124 WH	436	70213 WH	424	70279 NM	400	70325 AL	396
70125 CH	436	70214 CH	424	70280 S	400	70326 MWH	397
70126 WH	437	70215 NM	424	70281 MWH	400	70327 AL	397
70127 CH	437	70216 PB	424	70282 CH	401	70328 CH	412
70141 CH	417	70217 GM	425	70283 NM	401	70329 GM/CH	413
70142 SB	417	70218 AB	425	70284 S	401	70330 MWH	412
70147 WH	421	70219 RAB	425	70285 MWH	401	70331 NM	412
70148 CH	421	70220	389	70286	433	70332 PC/CH	413
70149 PB	421	70221	389	70288	390	70333 RAB	413
70150 MC	420	70222	390	70301 NW	384	70334 AB	412
70151 MB	421	70223 CH	408	70302 NW	384	70335 CH	414
70152 GM	420	70224 NM	408	70303 NW	385	70336 GM/CH	415
70153 WH	422	70225 MWH	408	70304 NW	386	70337 MWH	414
70154 CH	423	70226 AB	408	70307 WH	432	70338 NM	414
70155 PB	422	70227 RAB	409	70308 CH	432	70339 PC/CH	415
70156 MC	422	70228 PC/CH	409	70309 NM	432	70340 RAB	415
70157 MB	422	70229 GM/CH	409	70310 AB	432	70341 AB	414
70158 GM	423	70230 CH	410	70311 NW	387		
70159 WH	394	70231 NM	410	70312	394		
70162	388	70232 MWH	410	70313 NW	387		
70180 SB	417	70233 AB	410	70315 MWH	402		
70194 CH	418	70234 RAB	411	70316 MWH	398		

Conformități și simboluri | Conformities and Symbols



CLASS I

Izolație și conexiune de protecție (aparatură necesită împământare)
Isolation and connection of protection (the luminaire needs earth connection)
 Isolamento e connessione di protezione (l'apparecchio necessita di messa a terra)
 Защитная изоляция и соединение (предмет требует заземления)
 Védelmi szigetelés és kapcsolat (az eszköz számára szükséges a földelés)
 Изолация и защита връзка (устройството изисква заземяване)



CLASS II

Izolație dublă sau întărită (aparatură nu necesită împământare)
Double or enforced isolation (the luminaire doesn't need earth connection)
 Isolamento doppio o rafforzato (l'apparecchio non necessita messa a terra)
 Двойная или усиленная изоляция (предмет не требует заземления)
 Dupla vagy megerősített szigetelés (az eszköz számára nem szükséges a földelés)
 Двойна или подсилена изолация (устройството не изисква заземяване)



CLASS III

Tensiuni mici, nepericuloase (aparatură se conectează numai la tensiuni joase - maxim 24V).
Low, undangerous voltage (Luminaire for low voltage only - not exceeding 24V).
 Tensioni basse, non pericolose. (L'apparecchio si connette con tensione non superiore ai 24V).
 Низкие, неопасные напряжения (предмет подключается только к низким напряжениям - не более 24V).
 Alacsony, veszélytelen feszültségek (a készülék csak alacsony feszültséghez csatlakozik - legfeljebb 24V).
 Ниски напрежения, неопасни (устройството се свързва само при ниски напрежения - 24V максимум).



Corpul de iluminat poate fi montat pe suprafețe normal inflamabile - a căror temperatură de inflamabilitate este mai mare de 200°C.
Fitting can be installed on normal flammable areas - which temperature of inflammability is over 200°C.
 Apparecchio installabile su superfici infiammabili fino a un massimo di 200°C.
 Осветительное тело можно установить на нормально воспламеняющихся поверхностях, температура вспышки которых превышает 200°C.
 A világítótést felszerelhető a normálisan gyúlladható felületekre – amelyek gyúlékonysági hőmérséklet 200°C-nál nagyobb.
 Осветителното тяло може да се монтира на нормално запалими повърхности - чиято температура за запалимост е по-голяма от 200°C.



Toate corpurile de iluminat produse și comercializate de REDO GROUP sunt marcate cu CE și respectă directivele specifice: 73/25 CEE și 93/68 CEE cu privire la siguranță, directivele 89/336 CEE și 93/68 CEE cu privire la compatibilitatea electromagnetică (EMC).

All the light fixtures, made and commercialized by REDO GROUP, are CE marked and meet the specific directives: 73/25 CEE and 93/68 CEE regarding safety, the directives 89/336 CEE and 93/68 CEE regarding electromagnetic compatibility (EMC).

Tutti gli apparecchi luminosi prodotti e commercializzati da REDO GROUP sono marcati CE e rispettano le direttive specifiche: 73/25 CEE e 93/68 CEE relative alla sicurezza, nonché alle direttive 89/336 CEE e 93/68 CEE relative alla compatibilità elettromagnetica (EMC).

Все осветительные тела, сделанные и реализованные компанией РЕДО ГРУПП маркированы CE и соответствуют специфичным директивам: 73/25 CEE и 93/68 CEE о безопасности, директивам 89/336 CEE и 93/68 CEE о электромагнитной совместимости (EMC).

A REDO GROUP által gyártott és értékesített összes világítótétek CE jelölésűek és betartják a szak irányelveket: a biztonságról szóló 73/25 CEE és 93/68 CEE irányelvek és elektromágneses kompatibilitásról (EMC) szóló 89/336 CEE és 93/68 CEE irányelvek.

Всички осветителни уреди, произведени и продадени от РЕДО ГРУП са маркирани CE и са в съответствие със специфичните директиви: 73/25 CEE и 93/68 CEE относно безопасността, директивите 89/336 CEE и 93/68 CEE за електромагнитна съвместимост (EMC)



Suspensie | Suspension | Sospensione
 Подвеска | Felfüggesztés | Окачване



Spot de incastat in pardoseală pentru exterior/interior.
Recessed spotlight floor mounting for outdoor / indoor.
 Faretto ad incasso per pavimento da esterni / interni.
 Световое пятно для фиксирования на полу, для наружного или внутреннего освещения.
 Külső / belső számára padlón süllyeszthető szpot.
 Външен/вътрешен спот за вграждане в под.



Dimensione decupare pentru încastrare.
Cut-out dimensions for embedding.
 Dimensioni foro per incasso.
 Размер разрезания для прикрепления.
 A süllyesztés számára való kivágás mérete.
 Размер за рязането за вграждане.



Plafonieră | Ceiling lamp | Plafoniera
 Потолочный светильник
 Mennyezeti lámpa | Плафониера



Corp de iluminat incastat
Recessed luminaire
 Apparecchio da incasso
 Встраиваемые светильники
 Süllyesztett lámpatest
 Вграждане осветителя



Distanța minimă dintre lampă și suprafață sau obiectele iluminate.
Minimum distance between lamp and the surface or illuminated objects.
 Distanza minima di rispetto tra lampada e superfici o oggetti illuminati.
 Минимальное расстояние между светильником и освещённой поверхностью или освещёнными предметами.
 A világított tárgyak vagy felületek és lámpa közötti legalacsonyabb távolság.
 Минималното разстояние между лампа и осветената зона или осветените обекти.



Aplică | Wall lamp | Applique
 Бра | Falilámpa | Лампа за стена



Lampadar | Floor lamp | Piantana
 Торшер | Lámpaoszlop | Фенер



Spot cu orientare verticală.
Spotlight with vertical orientation.
 Apparecchio da incasso a orientamento verticale.
 Световое пятно с вертикальным направлением
 Spot függőleges irányításal.
 Спот с вертикално ориентация.



Veioză | Table lamp | Lampada da tavolo
 Столовая лампа | Lámpa | Лампа



Stâlp | Pole | Polo
 Столб | Oszlop | Стлб

Legendă culori | Color legend

CODE	ROMÂNĂ	ENGLISH	ITALIANO	РУССКИЙ	MAGYAR	БЪЛГАРСКИ
AB	ALAMĂ ANTICĂ	ANTIQU BRASS	OTTONE ANTICATO	АНТИЧНАЯ ЛАТУНЬ	ANTIK SÁRGARÉZ	АНТИЧЕН МЕСИНГ
AM	AMBRA	AMBER	AMBRA	СЕРЫЙ ЯНТАРЬ	BOROSTYÁNKŐ	КЕХЛИБАР
BL	ALBASTRU	BLUE	BLU	СИНИЙ ЦВЕТ	KÉK	СИН
BK	NEGRU	BLACK	NERO	ЧЁРНЫЙ ЦВЕТ	FEKETE	ЧЕРЕН
BK/CL	NEGRU / CRISTAL	BLACK / CRYSTAL	NERO / CRISTALLO	ХРУСТАЛЬ ЧЁРНОГО ЦВЕТА	FEKETE / KRISTÁLY	ЧЕРНО / КРИСТАЛ
CH	CROM	CHROME	CROMO	ХРОМ	KRÓM	ХРОМ
CL	CRISTAL	CLEAR	CRISTALLO	ХРУСТАЛЬ	KRISTÁLY	КРИСТАЛ
CL/BK	CRISTAL / NEGRU	CRYSTAL / BLACK	CRISTALLO / NERO	ХРУСТАЛЬ ЧЁРНОГО ЦВЕТА	KRISTÁLY / FEKETE	КРИСТАЛ / ЧЕРНО
FR/WH	ALB MAT	FROST WHITE	BIANCO SABBBIATO	БЕЛЫЙ ЦВЕТ, ОБРАБОТАННЫЙ ПЕСКОСТРУЙНЫМ МЕТОДОМ	HOMOKFŰVOTT FEHÉR	МАТ БЯЛО
GM	NEGRU "ȚEAVĂ DE PUȘCĂ"	BLACK "GUN METAL"	NERO "CANNA DI FUCILE"	ЧЁРНЫЙ ЦВЕТ "ДУЛО РУЖЬЯ"	"PUSKACSŐ" FEKETE	ЧЕРЕН, "БАРЕЛ"
MB	ALAMĂ MATĂ	MAT BRASS	OTTONE OPACO	МАТОВАЯ ЛАТУНЬ	FÉNYTELEN SÁRGARÉZ	МАТОВ МЕСИНГ
MC	CROM SATINAT	MAT CHROME	CROMO OPACO	САТИНИРОВАННЫЙ ХРОМ	SZATÉNOZOTT KRÓM	САТЕНЕН ХРОМ
NM	NICHEL SATINAT	SATIN NICKEL	NICHEL SATINATO	САТИНИРОВАННЫЙ НИКЕЛЬ	SZATÉNOZOTT NIKKEL	САТЕНЕН НИКЕЛ
PB	ALAMĂ LUSTRUITĂ	POLISH BRASS	OTTONE LUCIDO	ПОЛИРОВАННАЯ ЛАТУНЬ	KIFÉNYESÍTETT SÁRGARÉZ	ПОЛИРАН МЕСИНГ
PC	PERLĂ CROM	PEARL CHROME	PERLATO CROMO	ЖЕМЧУГ ХРОМ	KRÓM GYÖNGY	ХРОМНА ПЕРЛА
PG	PERLĂ AUR	PEARL GOLD	PERLATO ORO	ЗОЛОТОЙ ЖЕМЧУГ	ARANY GYÖNGY	ЗЛАТНА ПЕРЛА
PK	ROZ	PINK	ROSA	РОЗОВЫЙ ЦВЕТ	RÓZSASZÍN	РОЗОВ
PS	PERLĂ ARGINT	PEARL SILVER	PERLATO ARGENTO	СЕРЕБРЕННЫЙ ЖЕМЧУГ	EZÜST GYÖNGY	ПЕРЛА СРЕБРО
RAB	ALAMĂ ROȘIE ANTICĂ	RED ANTIQU BRASS	OTTONE ROSSO ANTICATO	АНТИЧНАЯ КРАСНАЯ ЛАТУНЬ	ANTIK VÖRÖS SÁRGARÉZ	ЧЕРВЕН АНТИЧЕН МЕСИНГ
S	ARGINT	SILVER	ARGENTO	СЕРЕБРО	EZÜST	СРЕБЪРО
SG	AUR SATINAT	SATIN GOLD	ORO SATINATO	САТИНИРОВАННОЕ ЗОЛОТО	SZATÉNOZOTT ARANY	САТЕНЕНО ЗЛАТО
SB	ALAMĂ SATINATĂ	SATIN BRASS	OTTONE SATINATO	САТИНИРОВАННАЯ ЛАТУНЬ	SZATÉNOZOTT SÁRGARÉZ	САТЕНЕН МЕСИНГ
SR	GRI	GREY	GRIGIO	СЕРЫЙ ЦВЕТ	SZÜRKE	СИВ
SWH	ALB SATINAT	SATIN WHITE	BIANCO SATINATO	САТИНИРОВАННЫЙ БЕЛЫЙ ЦВЕТ	SZATÉNOZOTT FEHÉR	САТЕНЕН БЯЛ
WH	ALB	WHITE	BIANCO	БЕЛЫЙ ЦВЕТ	FEHÉR	БЯЛ
YE	GALBEN	YELLOW	GIALLO	ЖЁЛТЫЙ ЦВЕТ	SÁRGA	ЖЪЛТ
MWH	ALB MAT	MATT WHITE	BIANCO OPACO	БЕЛАЯ МАТОВАЯ	MATT FEHÉR	МАТ БЯЛА

Semnificația gradelor de protecție | IP.. Protection degree

IP.. Semnificația cifrelor cuprinse în simbolizarea gradelor normale de protecție IP.

The signification of the figures included in the symbols of the IP protection normal degrees.

Significato delle cifre contenute nella simbologia che indica i gradi di protezione IP.

Обозначение цифр содержащихся в указании нормальных защитных градусов.

Az IP védelmi normális osztályok ábrázolásában benne foglalt számok jelentése.

Значение на цифрите, включени в символите с нормалния степен на защита IP.

Prima cifră IP x0

IP1. Protejat contra corpurilor solide mai mari de 50 mm.
Protected against the entry of solid bodies with dimensions of more than 50 mm.
Protetto contro la penetrazione di corpi solidi di dimensioni superiori a 50 mm.
Защита от solidных тел больше 50 мм.
50mm-nél nagyobb szilárd testek elleni védelem.
Защитен срещу твърди тела по-големи от 50 мм

IP2. Protejat contra corpurilor solide mai mari de 12mm.
Protected against the entry of solid bodies with dimensions of more than 12 mm.
Protetto contro la penetrazione di corpi solidi di dimensioni superiori a 12 mm.
Защита от solidных тел больше 12 мм.
12 mm-nél nagyobb szilárd testek elleni védelem.
Защитен срещу твърди тела по-големи от 12 мм.

IP3. Protejat contra corpurilor solide mai mari de 2,5 mm.
Protected against the entry of solid bodies with dimensions of more than 2,5 mm.
Protetto contro la penetrazione di corpi solidi di dimensioni superiori a 2,5 mm.
Защита от solidных тел больше 2,5 мм.
2,5 mm-nél nagyobb szilárd testek elleni védelem.
Защитен срещу твърди тела по-големи от 2,5 мм.

IP4. Protejat contra corpurilor solide mai mari de 1mm.
Protected against the entry of solid bodies with dimensions of more than 1mm.
Protetto contro la penetrazione di corpi solidi di dimensioni superiori a 1mm.
Защита от solidных тел больше 1мм.
1 mm-nél nagyobb szilárd testek elleni védelem.
Защитен срещу твърди тела по-големи от 1мм.

IP5. Protejat la praf fără presiune.
Protected against entry of dust.
Protetto contro la penetrazione della polvere.
Защита от пыли без давления.
Nyomás nélküli por elleni védelem.
Защитен от прах, без да натискате.

IP6. Protejat total la praf.
Completely protected against entry of dust.
Protetto completamente contro la penetrazione della polvere.
Полная защита от пыли.
Por ellen teljesen védett.
Напълно защитен от прах.

A doua cifră IP 0x (protecție la apă)

IP1. Protejat la picături de apă care cad vertical (condens).
Protected against the vertical falling of water drops (condensation).
Protetto contro le cadute verticali di gocce d'acqua (condensa).
защита от подающих вертикально каплей воды (конденсат).
Függőlegesen eső vízcseppek elleni védelem (cseppfolyósítás).
Защитен от вертикално падане на водните капки (кондензация).

IP2. Protejat la picături de apă care cad până la 15° față de verticală.
Protected against the falling of water with maximum inclination of 15°.
Protetto contro le cadute dell'acqua con inclinazione massima di 15°.
Защита от дожди, с каплями до угла 15° к вертикали.
A függőlegeshez viszonyítva 15°-ig eső vízcseppek elleni védelem.
Защитен от водните капки, които ронят до 15° от вертикалната.

IP3. Protejat la ploaie, cu stropi până la 60° față de verticală.
Protected against the falling of water with maximum inclination of 60°.
Protetto contro le cadute dell'acqua con inclinazione massima di 60°.
Защита от дожди, с каплями до угла 60° к вертикали.
A függőlegeshez viszonyítva 60°-ig eső vízcseppek elleni védelem.
Защитен от дъжд, с капки до 60° от вертикалната.

IP4. Protejat contra stropilor de apă care ajung din toate direcțiile.
Protected against the water drops that come from all directions.
Protetto contro le gocce d'acqua provenienti da tutte le direzioni.
Защита от водяных струй от всех направлений каплей воды.
Az összes irányból jövő vízcseppek elleni védelem.
Защитен срещу водни капки, които достигат от всички посоки.

IP5. Protejat împotriva jeturilor de apă din toate direcțiile cu p=0.3 bar.
Protected against water jets from all directions with p=0.3 bar.
Protetto contro i getti d'acqua provenienti da tutte le direzioni con p=0.3 bar.
Защита от водяных струев от всех направлений с давлением = 0,3 бар.
Minden irányból érkező vízsugarak 0.3 bar nyomás elleni védelem.
Защитен срещу водни струи от всички посоки с p = 0,3 бара.

IP6. Protejat împotriva jeturilor de apă din toate direcțiile.
Protected against water jets from all directions.
Protetto contro getti d'acqua provenienti da tutte le direzioni.
Защита от водяного струя от всех направлений.
Minden irányból érkező vízsugarak nyomás elleni védelem.
Защитен срещу водни струи от всички посоки.

IP7. Protejat la imersie în apă până la 1m.
Protected against the water immersion up to 1m.
Protetto contro l'immersione in acqua fino a 1m.
Защита от погружения в воду до 1м.
Védett a vízben való merülésre 1 m-ig.
Защитен от водно потапяне на 1 метър.

IP8. Protejat la efectul imersiei prelungite la adâncimi mai mari de 1m.
Protected against the prolonged immersion effect to depths higher than 1m.
Protetto contro gli effetti dell'immersione prolungata a profondità superiore a 1m.
Защита от воздействия длительного погружения при глубинах больше 1м.
Védett az 1 m-nél nagyobb mélységek hosszabb merülés hatása ellen.
Защитен от продължително водно потапяне при по-големи от 1 метър дълбочини.



REDO GROUP a primit certificarea Sistemului de Management al Calității SR EN ISO 9001:2008 din partea organismului de certificare SRAC IQNET recunoscut la nivel mondial. Obținerea certificării pentru REDO GROUP și pentru clienții săi, constituie o garanție în plus pentru faptul că procesele și activitățile desfășurate pe plan intern sunt reglementate de norme care asigură standardele calitative prescrise.

REDO GROUP received the certification of the Quality System Management SR EN ISO 9001:2008 from the SRAC IQNET certification body, recognized in the world. The obtaining of the certificate for REDO GROUP and for its clients, represents a further warranty that the processes and the activities made internally are regulated by norms that insure the prescribed qualitative standards.

REDO GROUP ha conseguito la certificazione del Sistema di Management per la Qualità SR EN ISO 9001:2008 da parte dell'ente di certificazione SRAC IQNET riconosciuto a livello mondiale. L'ottenimento della certificazione per REDO GROUP e per i suoi clienti, costituisce ulteriore garanzia che i processi e le attività svolte all'interno, sono disciplinati da normative che assicurano gli standard qualitativi previsti.

РЕДО ГРУПП получил сертификат Системы Менеджмента Качества SR EN ISO 9001:2008 со стороны органа сертификации SRAC IQNET, пользующегося мировым признанием. Получение сертификации для РЕДО ГРУПП и своих клиентов является последующей гарантией, чтобы процессы и развитые внутри деятельности регламентируют нормы, обеспечивающие предусмотренные стандарты по качеству.

REDO GROUP a világon elismert SRAC IQNET tanúsító szervezet által kiállított EN ISO 9001:2008 Minőségirányítási Rendszer tanúsítványt megszerezte. A REDO GROUP és ügyfeleinek számára való tanúsítvány megszerzése egy utólagos garancia arra, hogy belsőben fejlesztett folyamatok és tevékenységek szabályozva vannak az előírt minőségi szabványok biztosító előírások által.

РЕДО ГРУПП е получил сертифициране за Система за Управление на Качеството SR EN ISO 9001:2008 от световния орган за сертификация IQNET SRAC. Получаване на сертифициране за РЕДО ГРУПП и за своите клиенти представлява допълнителна гаранция, че развиваните вътрешно процеси и дейности се управляват от правила, които гарантират предписаните стандарти за качество.

Produsele REDO GROUP respectă Directiva Europeană (2002/95/EC) cu privire la toate echipamentele electrice și electronice vândute în Țările membre ale Uniunii Europene după 1 iulie 2006. Scopul directivei este cel de a limita folosirea unor substanțe periculoase în echipamente și de a stabili un sistem de prevenire și gestiune a unor astfel de reziduuri, favorizând recuperarea/reciclarea și colectarea diferențiată.

REDO GROUP products meet the European Directive (2002/95/EC) regarding all the electric and electronic devices sold in the Member States of the European Union after the 1st of July 2006. The purpose of the directive is that of limiting the use of some dangerous substances in equipments and establishing an adequate warning and administrative system for these wastes, encouraging the recovery and the separate collection.

I prodotti REDO GROUP rispettano la Direttiva europea (2002/95/EC) che riguarda tutte le apparecchiature elettriche ed elettroniche vendute negli Stati membri dell'Unione Europea dopo il 1 luglio 2006. Scopo della direttiva è quello di limitare l'impiego di alcune sostanze pericolose nelle apparecchiature e predisporre un apposito sistema di prevenzione e di gestione di tali rifiuti, favorendo il recupero/riciclaggio e la raccolta differenziata.

Продукты РЕДО ГРУПП соответствуют Европейской Директиве (2002/95/EC) о всем электрическом и электронном оборудовании, реализованном в Странах – Членах Евросоюза после 1 июля 2006 г. Целью директивы состоит в ограничении использования опасных веществ при производстве оборудования и в определении системы предупреждения и управления такими остатками, способствуя получению обратно/утилизацию и/дифференцированное собрание.

REDO GROUP termékek megfelelnek 2006. július 1. után Európai Unió tagországokban értékesített valamennyi elektromos és elektronikus berendezésekről szóló Európai irányelvnek (2002/95/EC). Az irányelv célja, hogy korlátozza a veszélyes anyagok felhasználást a berendezésekben és az ilyen hulladékok megelőzési és kezelési rendszer létrehozása, támogatva a hasznosítást / újrahaznosítást és a különített összegyűjtést.

Продуктите РЕДО ГРУПП спазват Европейската Директива (2002/95/EC) за всички електрически и електронни уреди, продавани в Сраните-членки на Европейския Съюз след 1 юли, 2006 г. Директивата има за цел да се ограничи употребата на опасни вещества в оборудване и да създава система за превенция и управление на такива отпадъци, като се насърчава оползотворяване / рециклиране и разнообразно събиране.





REDO GROUP srl

Str. Alexei Tolstoi, 12

600093 Bacău

ROMÂNIA

Tel. +40 234 562452 / 514492 / 546620

Fax +40 234 546677

office@redogroup.ro

www.smarterlight.ro | www.redogroup.com

Design: Maurizio Comacchio

Photo: Deborah Sandrin | Simone Marcuzzo

Print: Grafiche Antiga

Acest catalog nu poate fi copiat sau reproduș prin orice alte mijloace.

Toate drepturile rezervate.

This catalogue cannot be copied or reproduced by any other means.

All rights reserved.

Mentținând caracteristica de bază a produselor, producătorul își rezervă dreptul de a face modificări în orice moment, cu unicul scop de îmbunătățire.

While maintaining the basic characteristic of the products, the manufacturer reserves the right to make modifications at any time with the sole aim of improvement.



Smarter[®]

the versatile, stylish, smart light

www.smarterlight.ro